







En este manual encontrará información precedida por el símbolo **AVISO**. La finalidad de esta información es ayudarle a evitar daños en su vehículo, otras propiedades y el medio ambiente.

La simbología   o   de las etiquetas fijadas en el vehículo le recuerda que debe leer este manual de usuario para utilizar el vehículo de forma correcta y segura.

 o  se muestra con colores que indican “peligro” (rojo), “advertencia” (naranja) o “precaución” (ámbar).

➔ **Etiquetas de seguridad** P. 90

Información sobre seguridad

Su seguridad y la de los demás son muy importantes. Conducir este vehículo de forma segura es una responsabilidad muy importante.

Para ayudarle a tomar decisiones fundadas sobre seguridad, se han incluido procedimientos de funcionamiento y otro tipo de información en etiquetas y en este manual. Esta información le avisa de posibles riesgos que le podrían causar lesiones a usted o a terceros.

Por supuesto, no es práctico ni posible advertirle de todos los peligros relacionados con el funcionamiento o el mantenimiento de su vehículo. Deberá hacer uso de su buen juicio.

Esta importante información de seguridad la encontrará de diversas formas, entre las que se incluyen:

- **Etiquetas de seguridad** - en el vehículo.
- **Mensajes de seguridad** - precedidos por un símbolo de aviso de seguridad  y una de las tres palabras de aviso: **PELIGRO**, **ADVERTENCIA** o **PRECAUCIÓN**.

Estas palabras de aviso significan:

 **PELIGRO**

Si no sigue las instrucciones se producirá la MUERTE o LESIONES GRAVES.

 **ADVERTENCIA**

Si no sigue las instrucciones pueden producirse la MUERTE o LESIONES GRAVES.

 **PRECAUCIÓN**

Si no sigue las instrucciones pueden producirse LESIONES.

- **Encabezamientos de seguridad** - por ejemplo, Precauciones de seguridad importantes.
- **Sección sobre seguridad** - por ejemplo, Conducción segura.
- **Instrucciones** - cómo usar este vehículo correctamente y de forma segura.

Todo el manual incluye importante información sobre seguridad; léalo atentamente.

El manual del propietario INSIGHT 2019 se debe considerar como una parte del vehículo y deberá ir con el vehículo cuando se venda.

Este manual del usuario abarca todos los modelos del vehículo. Puede encontrar descripciones de equipamiento y características que no son de su modelo en concreto.

Las imágenes que aparecen a lo largo de este manual de propietario representan las características y el equipamiento disponibles en algunos modelos, aunque no en todos. Es posible que su modelo en concreto no disponga de algunas de estas características.

La información y las especificaciones incluidas en esta publicación estaban en vigor en el momento de la aprobación para su impresión. No obstante, Honda Motor Co., Ltd. se reserva el derecho a suspender o cambiar especificaciones o diseño en cualquier momento sin previo aviso y sin incurrir en ninguna obligación.

➤ Manejo seguro P. 39

Para una conducción segura P. 40 Cinturones de seguridad P. 44 Airbags P. 54

➤ Tablero de instrumentos P. 91

Indicadores P. 92 Interfaz de información del conductor e indicadores P. 138

➤ Controles P. 159

Reloj P. 160 Bloqueo y desbloqueo de las puertas P. 161
Techo solar P. 184
Ajuste de los asientos P. 202

➤ Funciones P. 223

Sistema de audio P. 224 Funcionamiento básico del sistema de audio P. 230
Funciones personalizadas P. 285

➤ Manejo P. 327

Antes de conducir P. 328 Circulación con un remolque P. 332 Durante la conducción P. 333
Cámara trasera con múltiples vistas P. 426 Suministro P. 428

➤ Mantenimiento P. 433

Antes de realizar operaciones de servicio P. 434 Recordatorio de servicio* P. 437
Comprobación y mantenimiento de las rasquetas del limpiaparabrisas P. 460
Mantenimiento del sistema de aire acondicionado P. 473

➤ Cómo hacer frente a lo inesperado P. 483

Herramientas P. 484 En caso de pinchazo P. 485
Indicador encendido/parpadeando P. 500 Fusibles P. 507
No se puede abrir el maletero P. 515

➤ Información P. 517

Especificaciones P. 518 Números de identificación P. 520

Índice

Seguridad para niños P. 65 Gases de escape y sus riesgos P. 89 Etiquetas de seguridad P. 90

Apertura y cierre del maletero P. 175 Sistema de seguridad P. 178 Apertura y cierre de las ventanillas P. 181
Funcionamiento de los controles alrededor del volante P. 186 Ajuste de los retrovisores P. 200
Iluminación interior/elementos auxiliares interiores P. 209 Sistema de aire acondicionado P. 217

Mensajes de error de la unidad de audio P. 273 Información general sobre el sistema de audio P. 275
Sistema *Bluetooth*® *HandsFreeLink*®*/de teléfono de manos libres* P. 304

Honda Sensing P. 367 Frenado P. 416 Estacionamiento del vehículo P. 424
Consumo de combustible y emisiones de CO₂ P. 431

Programa de mantenimiento P. 439 Operaciones de servicio bajo el cofre P. 443 Sustitución de bombillas P. 454
Comprobación y servicio de los neumáticos P. 463 Batería de 12 voltios P. 470 Mantenimiento del control a distancia P. 472
Limpieza P. 476 Accesorios y modificaciones P. 481

El sistema de alimentación no arrancará P. 492 Arranque con cables P. 495 Sobrecalentamiento P. 498
Remolcado de emergencia P. 513 No puede desbloquear la tapa del depósito de combustible P. 514

Dispositivos que emiten ondas de radio P. 521

Guía de referencia rápida P. 4

Manejo seguro P. 39

Tablero de instrumentos P. 91

Controles P. 159

Funciones P. 223

Manejo P. 327

Mantenimiento P. 433

Cómo hacer frente a lo inesperado P. 483

Información P. 517

ÍNDICE P. 522

* No disponible en todos los modelos

Índice visual

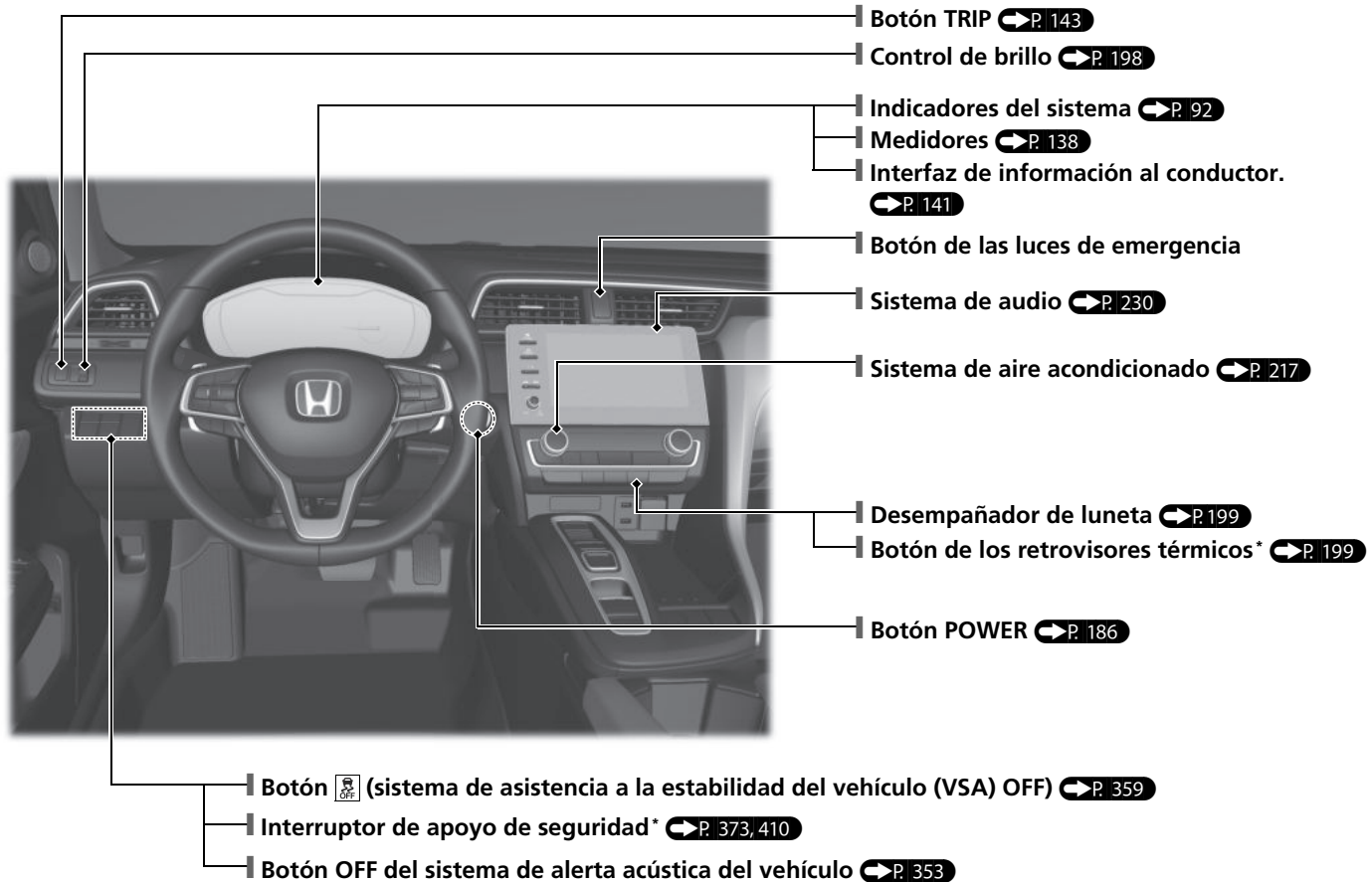

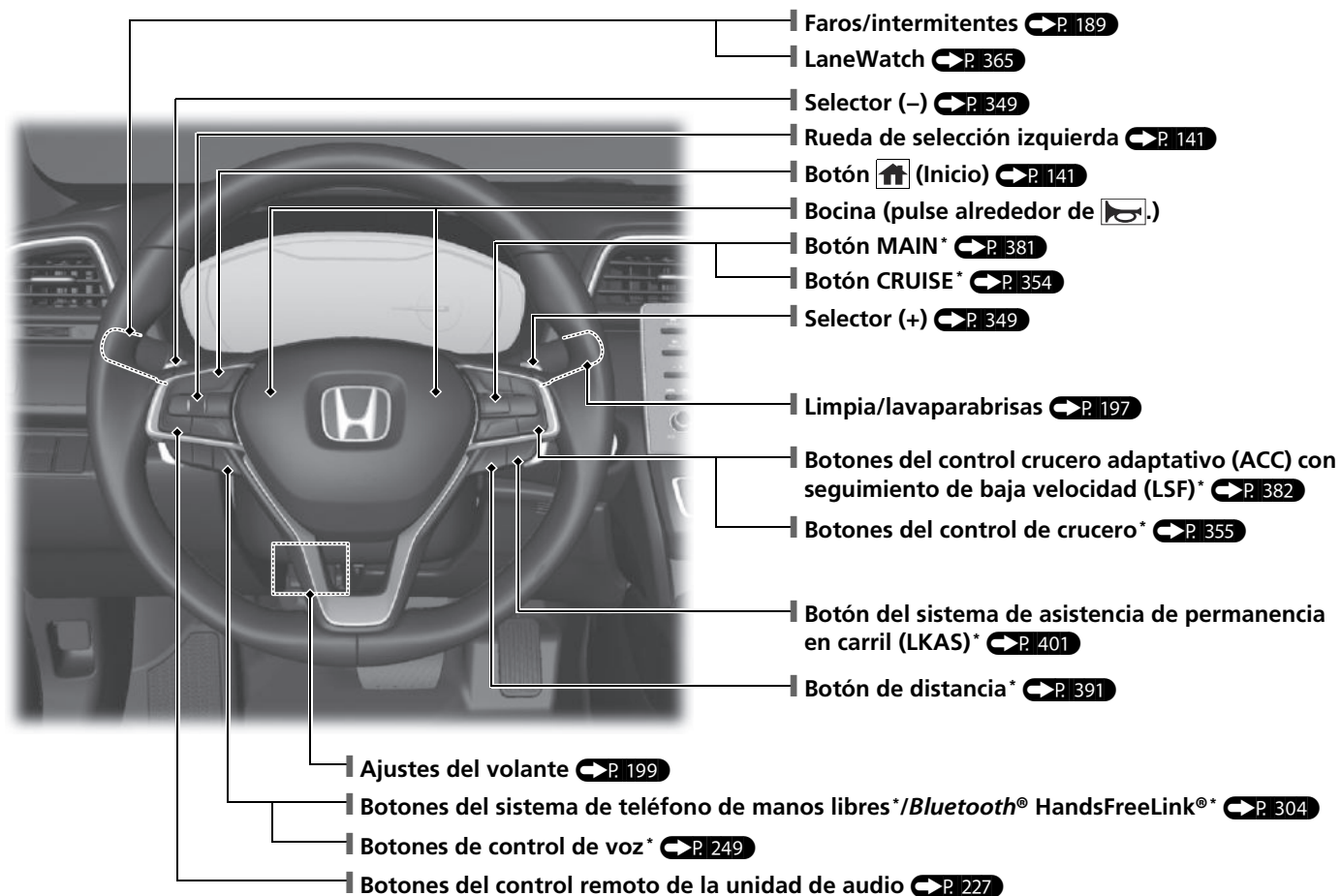

* No disponible en todos los modelos

Índice visual

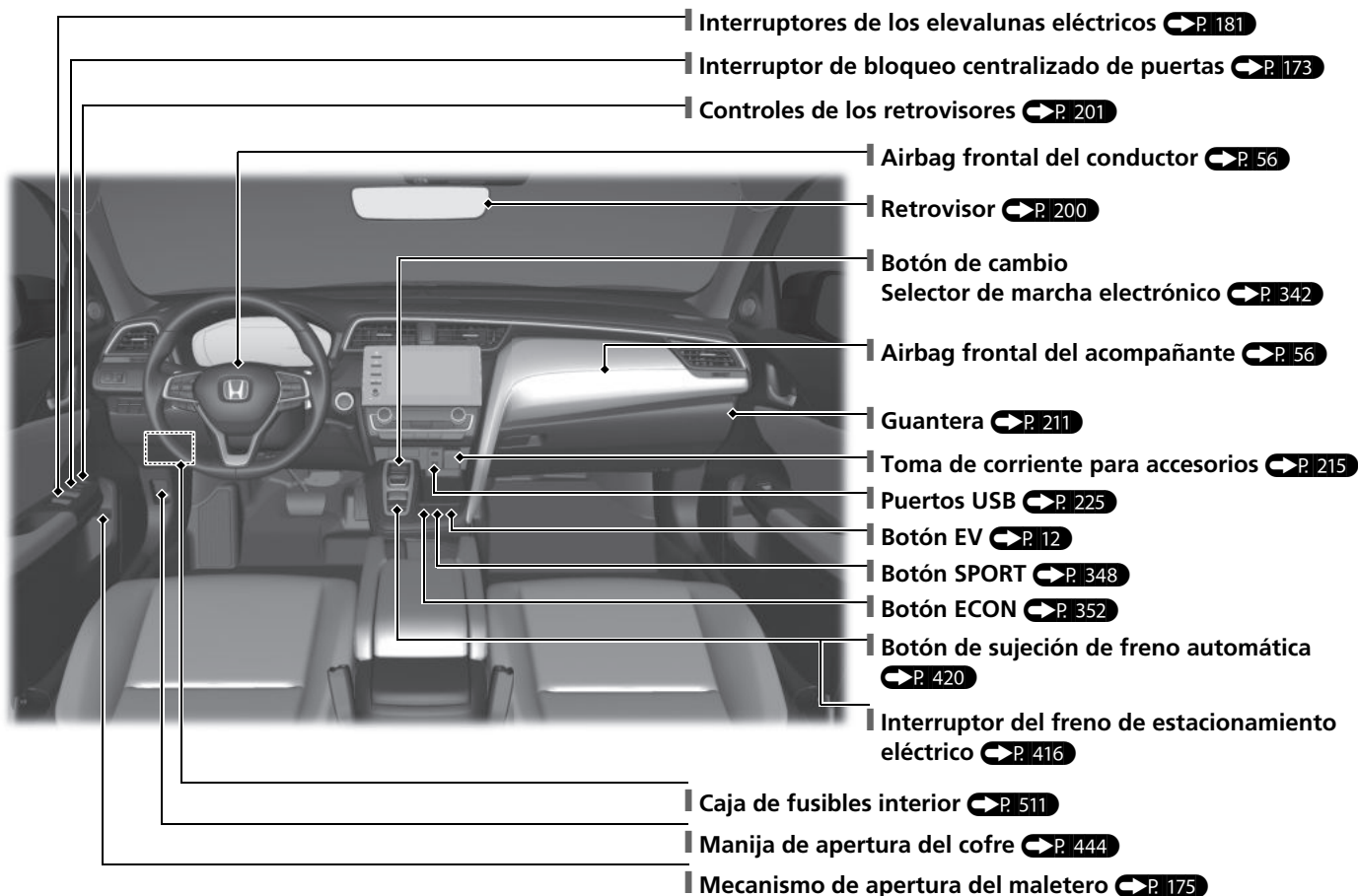

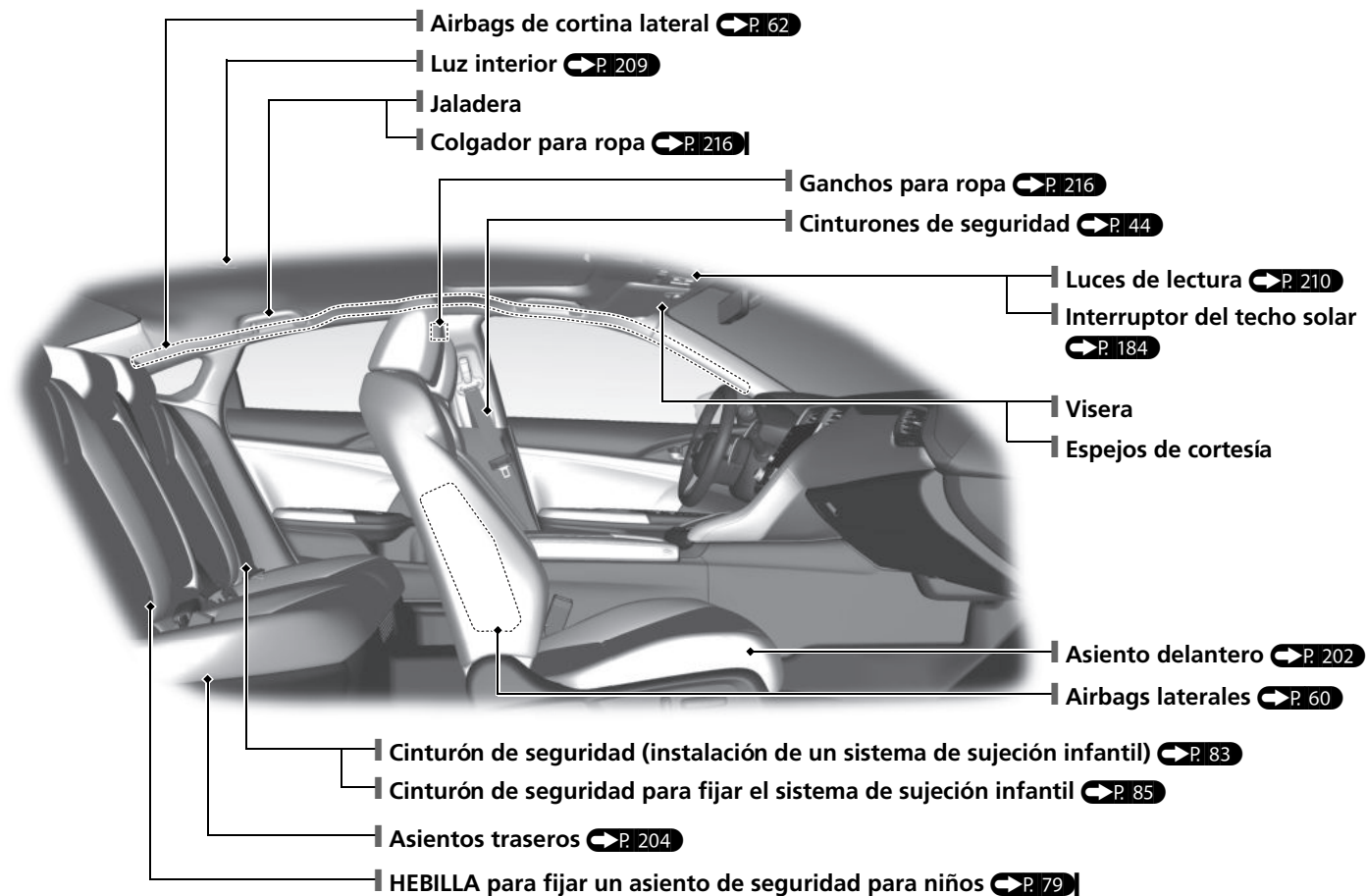

Índice visual

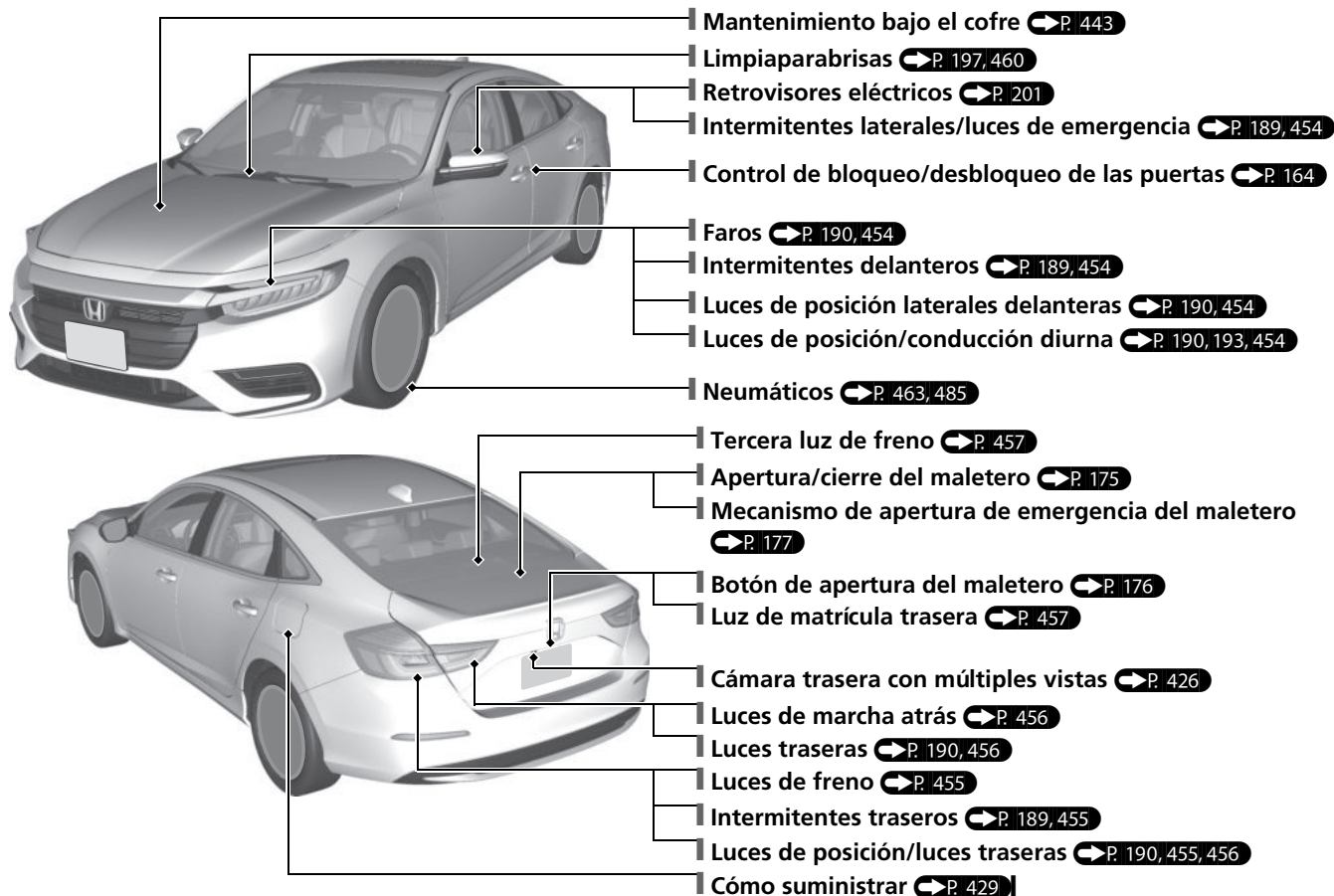

SPORT HYBRID i-MMD (conducción de modos múltiples inteligentes)

Su vehículo SPORT HYBRID i-MMD utiliza un motor eléctrico y uno a gasolina como fuentes de propulsión, con el motor eléctrico que recibe electricidad de una batería de alta tensión interna o de un generador interno. La batería de alta tensión se puede cargar desde el generador accionado por el motor o el frenado regenerativo.

Al conducir, el vehículo se impulsa exclusivamente mediante el motor eléctrico, exclusivamente mediante el motor de gasolina o mediante una combinación de los dos. El sistema selecciona qué fuente de propulsión es el más adecuado y cambia automáticamente. Bajo ciertas circunstancias, al pulsar el botón **EV** se puede activar manualmente el modo EV (impulsado solo con electricidad).

● Eficiencia energética

Al igual que un vehículo de gasolina, la eficiencia de combustible del vehículo híbrido y la autonomía de conducción resultan más afectadas por su estilo de conducción. Una conducción a alta velocidad y una aceleración agresiva pueden provocar fácilmente que el sistema cambie la fuente de propulsión al motor de gasolina.

Además, el uso de un sistema de control de aire acondicionado intensivo afecta a la eficiencia y gama de vehículos. Cualquiera de estos patrones de uso reducirá más rápidamente el estado de carga de la batería de alta tensión.

● Tipos de batería

Se utilizan dos tipos de baterías en este vehículo; una batería estándar de 12 voltios que alimenta los airbags, las luces interiores y exteriores, y otros sistemas de 12 voltios estándar; y una batería de alta tensión que se utiliza para alimentar el motor de propulsión y recargar la batería de 12 voltios.

COMPONENTES PRINCIPALES DEL SISTEMA SPORT HYBRID i-MMD

Motor de gasolina– Ofrece propulsión para impulsar las ruedas bajo ciertas condiciones de conducción, y activa el generador.

Generador– Arranca el motor y genera energía eléctrica cuando se conduce con el motor de gasolina para activar el motor eléctrico y/o cargar la batería de alta tensión.

Motor eléctrico– Ofrece propulsión para impulsar las ruedas junto con el motor de gasolina bajo ciertas condiciones y ofrece electricidad a la batería de alta tensión mediante el frenado regenerativo.

Batería de alta tensión– Ofrece almacenamiento eléctrico y sirve de fuente eléctrica para el motor eléctrico. Conocer las características de la batería de alta tensión le ayudará a manejar mejor y maximizar la autonomía del vehículo eléctrico.

➔ P. 364

Indicador de nivel de carga de batería de alta tensión– Muestra el estado de carga de la batería.

Cuando el indicador:

- Muestra dos o menos segmentos, el modo EV ya no está disponible.
- Muestra 10 segmentos, el nivel de carga de la batería es completo.

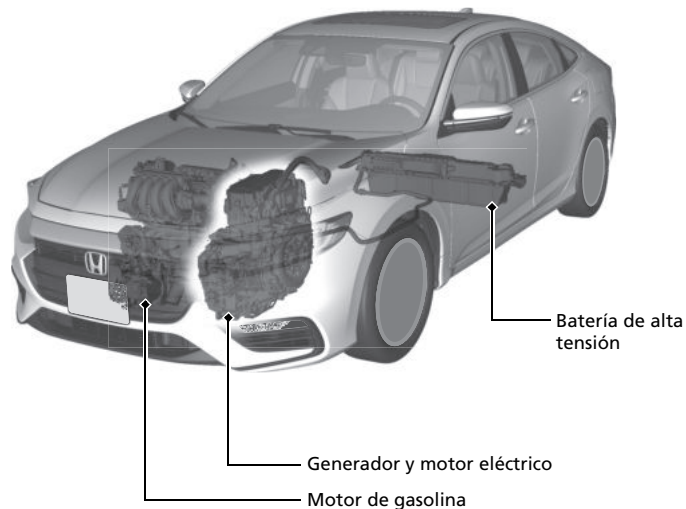



Modo de funcionamiento	Vehículo eléctrico (EV)	Híbrido (HV)	Motor (tracción directa)	Regeneración
Velocidad de conducción	<p>Detenido o conducción a baja velocidad:</p> <ul style="list-style-type: none"> Solo el motor eléctrico ofrece propulsión a las ruedas. 	<p>Conducción en condiciones de cargas elevadas (p. ej. al acelerar, al ascender pendientes):</p> <ul style="list-style-type: none"> El motor eléctrico ofrece propulsión a las ruedas. El motor de gasolina impulsa el generador, que proporciona electricidad al motor eléctrico para una mayor propulsión o a la batería de alta tensión para su carga. 	<p>Conducción a velocidad elevada, en condiciones de carga reducida:</p> <ul style="list-style-type: none"> El motor de gasolina ofrece propulsión a las ruedas. La batería de alta tensión proporciona electricidad al motor eléctrico para una mayor propulsión. El motor eléctrico proporciona electricidad a la batería de alta tensión mediante el frenado regenerativo. 	<p>Se suelta el pedal del acelerador y el vehículo desacelera.</p> <ul style="list-style-type: none"> El motor eléctrico proporciona electricidad a la batería de alta tensión mediante el frenado regenerativo.
Monitor de transmisión de potencia				
Motor eléctrico	Parado/En marcha	En marcha	Generación/En marcha	Regeneración
Generador	Detenido	Generación	Sin salida	Detenido/Sin salida
Motor	Detenido	En marcha	En marcha	Detenido/Sin salida
Batería de alta tensión	Descarga	Carga/Descarga	Carga/Descarga	Cargando

Botón EV

El modo EV se activa pulsando el botón **EV** junto al botón de cambio.

El indicador del modo **EV** se enciende en el panel de instrumentos cuando se activa el modo EV.

Vuelva a pulsar el botón **EV** para volver al modo HV.

Algunas condiciones, como un nivel bajo de batería de alta tensión y una elevada velocidad del vehículo, puede evitar que el sistema cambie manualmente al modo EV. Suena el aviso acústico y aparece un mensaje en la interfaz de información al conductor con el botón pulsado cuando el modo EV está desactivado.

Los cambios en el vehículo, en la conducción o en las condiciones de la carretera pueden hacer que se cancele automáticamente el modo EV y que se vuelva al modo HV.

Aparecerá un mensaje en la pantalla multi-información y se puede cancelar el modo EV automáticamente cuando:

- El nivel de carga de la batería de alta tensión es bajo.
- La velocidad del vehículo es demasiado elevada.
- La velocidad del vehículo supera los 40 km/h cuando el motor está en operación de calentamiento.
- Pisa el pedal del acelerador completamente.
- Conduce por carreteras empinadas.

➤ **Mensajes de advertencia e información de la interfaz de información al conductor** ➔ P.113

En el modo EV, el sistema de alerta acústica del vehículo está activado.

➤ **Sistema de alerta acústica del vehículo** ➔ P.353

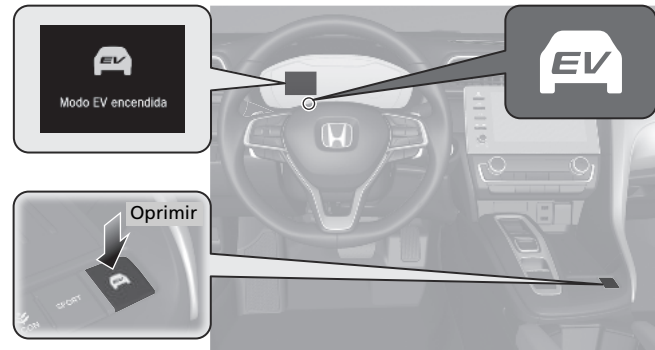

● Energía regenerativa y frenado regenerativo

Cuando el frenado regenerativo está en funcionamiento

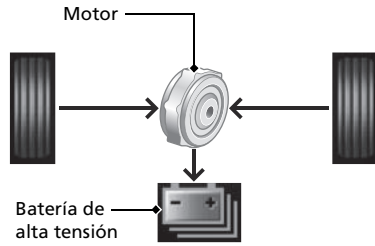

Cuando el vehículo está desacelerando o descendiendo una pendiente, el motor eléctrico actúa como generador que recupera una parte de la energía que se utilizaba para acelerar el vehículo. La fuerza regenerativa que el motor eléctrico aplica a las ruedas cuando está en modo regenerativo ayuda a ralentizar el vehículo de forma similar al frenado del motor que se utiliza en los vehículos convencionales. Si desea ralentizar el vehículo más rápidamente sin utilizar los frenos, puede utilizar el selector de paletas de desaceleración para aumentar la fuerza de resistencia.

● **Arranque/parada de motor automático**

El motor de gasolina del vehículo deja de funcionar automáticamente durante el funcionamiento del vehículo o se arranca de nuevo con el vehículo parado cuando procede.

En los siguientes casos, sin embargo, no se puede activar la función de parada de motor automática.

- El vehículo necesita momentáneamente alimentación adicional para una aceleración agresiva, conducción cuesta arriba o a alta velocidad.
- El sistema de control de aire acondicionado está en uso intenso.
- La temperatura de la batería de alta tensión es alta o baja.

● **Suena distinto al sistema SPORT HYBRID i-MMD**

Cuando empiece a conducir por primera vez este vehículo, probablemente oirá algunos sonidos desconocidos, especialmente si activa el sistema de encendido, mientras conduce o al acelerar desde un paro. Algunos de estos sonidos son exclusivos de los sistemas de transmisión del vehículo, combustible y control de aire acondicionado; otros son similares a los sonidos generados por automóviles convencionales normalmente disimulados con ruidos más altos inexistentes en un vehículo de este diseño. Estos sonidos no son motivo de preocupación y pronto los reconocerá como normales y, por tanto, podrá detectar cualquier ruido anormal o nuevo que surja.

Después de detener el motor, puede oír ciertos ruidos procedentes del vehículo. En resumen:

- **Ruido procedente de debajo del vehículo:** este ruido está causado por la bomba de evacuación dentro del módulo de comprobación de fugas de evaporación del combustible (ELCM). Según las condiciones, la bomba se encenderá unos **15 minutos** aproximadamente **entre 5 y 10 horas** después de pararse el motor. Este ruido forma parte del funcionamiento normal del vehículo y no indica ningún problema con el vehículo.

Precauciones de seguridad

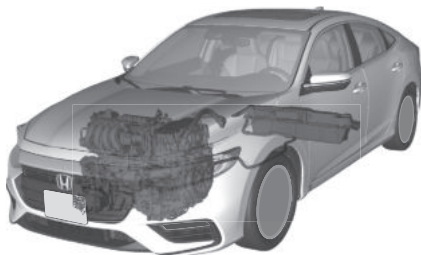

No obstruya la admisión de aire.

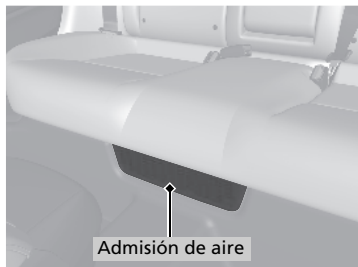

Si se obstruye la admisión de aire durante el funcionamiento del vehículo, la batería de alta tensión puede calentarse en exceso. Para proteger la batería, el sistema puede empezar a limitar la potencia de salida de la batería y hacer que se enciendan los indicadores del sistema eléctrico y de la batería de 12 voltios.

No toque el sistema de alta tensión

Intentar separar un componente del sistema de alta tensión o desconectar uno de sus cables puede producir una descarga eléctrica severa. Asegúrese de que el mantenimiento o las reparaciones del sistema de alta tensión se lleven a término en un concesionario.

En caso de colisión

- Extremar las precauciones para evitar descargas eléctricas.
 - ▶ Si una colisión grave daña el sistema de alta tensión del vehículo, existe la posibilidad de una descarga eléctrica debido a la exposición de cables o componentes de alta tensión. Si sucede esto, no toque ninguno de los componentes del sistema de alta tensión ni ninguno de los cables naranjas.
- Evite el contacto con el líquido de la batería de alta tensión.
 - ▶ La batería de alta tensión contiene un electrólito inflamable que puede derramarse como resultado de una colisión grave. Evite el contacto del electrólito con la piel o los ojos ya que es corrosivo. Si entra en contacto accidentalmente con el electrólito, lave los ojos o la piel con agua abundante durante cinco minutos como mínimo y busque asistencia médica inmediatamente.
- Utilice un extintor en caso de incendio del sistema eléctrico.
 - ▶ Intentar apagar un incendio del sistema eléctrico con una pequeña cantidad de agua, con una manguera de jardín por ejemplo, puede ser peligroso.
- Siempre que el vehículo se dañe en un accidente, debe repararse en un concesionario.

Sistema de apagado de emergencia para el sistema de alta tensión

Si el vehículo se ve implicado en un accidente, se activará el sistema de apagado de emergencia dependiendo de la gravedad de la colisión. Cuando se activa el sistema, el sistema de alta tensión se apaga automáticamente, y su vehículo ya no se puede desplazar con su propia energía. Para que el sistema de alta tensión vuelva a su estado de funcionamiento normal, consulte con un concesionario.

Cuando se desecha el vehículo

- La batería de alta tensión es de ión de litio. Honda recoge y recicla las baterías de alta tensión usadas; consulte a un concesionario para desechar correctamente la batería, en caso de que su vehículo no se pueda reparar.

Sistema Eco Assist® P. 352

Medidor ambiental

Con el modo SPORT desactivado, el color del medidor ambiental cambia a verde para indicar que el vehículo se está conduciendo en modo de consumo de combustible eficiente.



Este mensaje aparece durante unos segundos cuando se pulsa el botón **ECON**.

Testigo de modo ECON P. 107

Se enciende cuando se pulsa el botón **ECON**.



Botón ECON

 P. 352

Ayuda a maximizar el consumo de combustible.

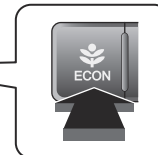

Puntuación del ciclo de conducción/puntos acumulados

- Se enciende cuando la modalidad de alimentación está en VEHÍCULO APAGADO.



Indicación de conducción Eco

- Mantenga el icono del vehículo cerca del centro del círculo.

El consumo de combustible es:

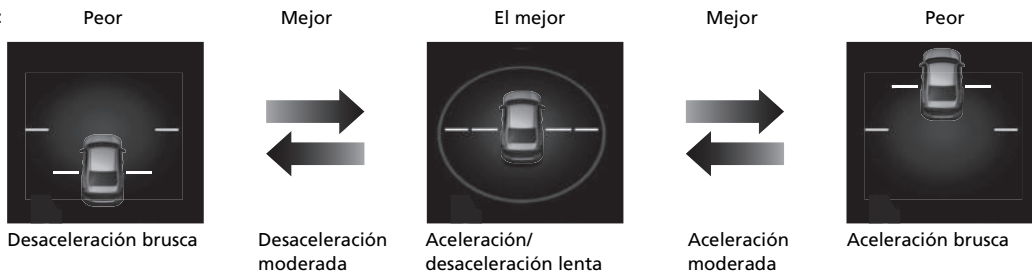

Conducción segura P.39

Airbags P.54

- El vehículo está equipado con airbags para protegerle a usted y a los pasajeros en caso de colisión de moderada a severa.

Seguridad para niños P.65

- Todos los niños de 12 años o menos se deberán sentar en el asiento trasero.
- Los niños pequeños deben ir correctamente sujetos en un sistema de sujeción infantil orientado hacia delante.
- Los bebés deben ir correctamente sujetos en un sistema de sujeción para niños orientado hacia atrás en un asiento trasero.

Riesgos de los gases de escape P.89

- Su vehículo emite gases de escape peligrosos que contienen monóxido de carbono. No ponga en marcha el motor en espacios cerrados en los que el monóxido de carbono se puede acumular.

Cinturones de seguridad P.44

- Abróchese el cinturón de seguridad y siéntese erguido y bien apoyado en el respaldo.
- Compruebe que los pasajeros tienen puestos los cinturones de seguridad correctamente.



Sujete la correa de la cadera lo más baja posible.

Lista de comprobaciones antes de conducir P.40

- Antes de conducir, compruebe que los asientos delanteros, las cabeceras, el volante y los retrovisores se hayan ajustado correctamente.

Panel de instrumentos P. 91

Indicadores  P. 92 / interfaz de información al conductor  P. 141 / medidores  P. 138

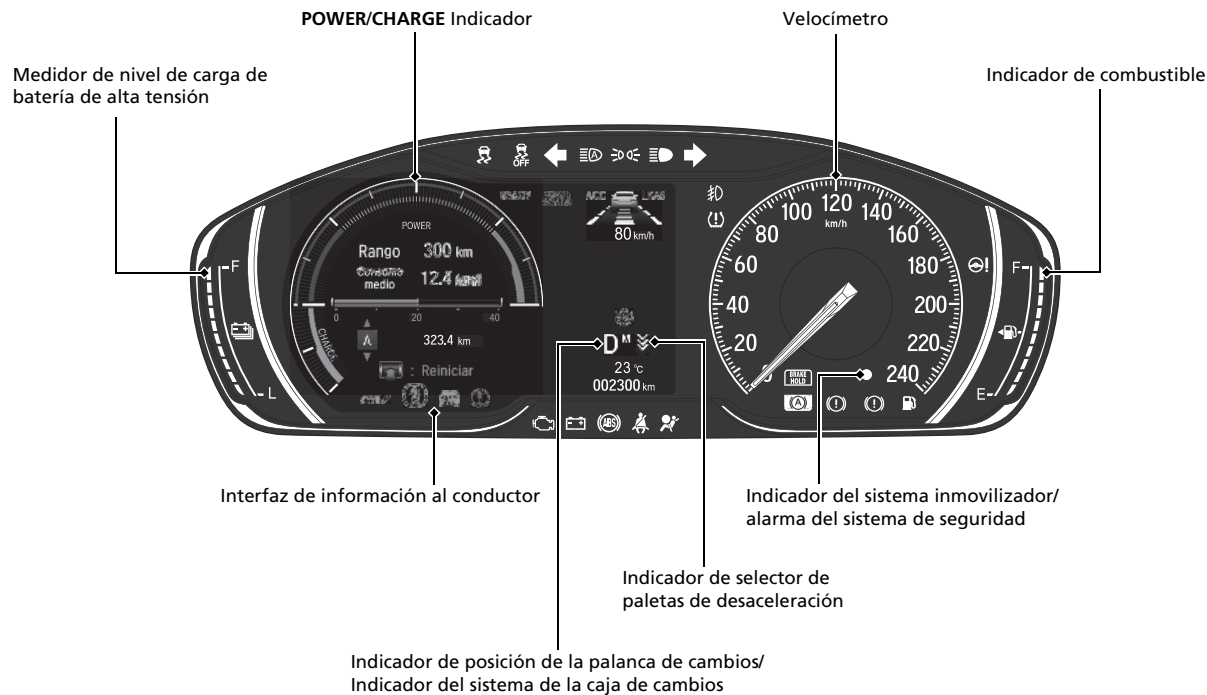

Controles ➔ P. 159

Reloj ➔ P. 160



Para ajustar la hora



Para ajustar la fecha



- 1 Pulse  y después **Ajustes**.
- 2 Seleccione **Sistema** y, a continuación, **Día y hora**.
- 3 Seleccione **Establecer fecha y hora**.
- 4 Seleccione **Fecha y hora automáticas** y, a continuación, **Apagado**.

- 5 Seleccione **Establecer fecha o Establecer hora**.
- 6 Ajuste la fecha, las horas y los minutos mediante /.
- 7 Seleccione **Guardar** para ajustar la fecha o la hora.

El reloj se actualiza automáticamente a través del sistema de audio.

Botón POWER ➔ P. 186

Oprima el botón para cambiar la modalidad de alimentación del vehículo.

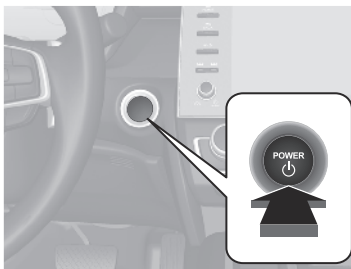

Intermitentes ➔ P. 189

Palanca de control de intermitentes

Derecho



Izquierdo

Luces ➔ P. 190

Interruptores de control de las luces



Limpiaparabrisas y lavaparabrisas P.197

Palanca de control del limpia/lavaparabrisas

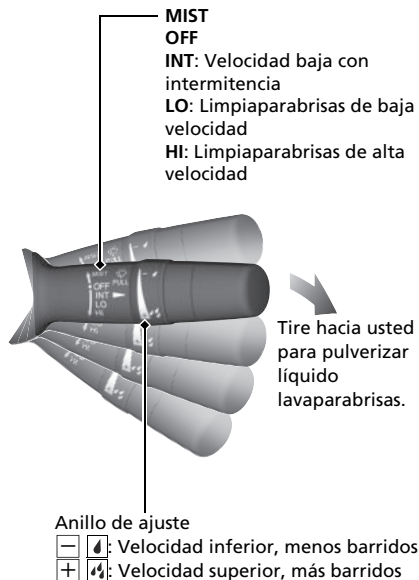

Volante P.199

- Para ajustarlo, tire de la palanca de ajuste hacia usted, ajústelo a la posición deseada y, a continuación, vuelva a bloquear la palanca en posición.

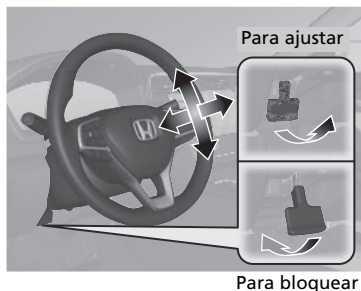

Desbloqueo de las puertas delanteras desde el interior P.172

- Tire de la manija interior de cualquiera de las puertas delanteras para desbloquearla y abrirla al mismo tiempo.

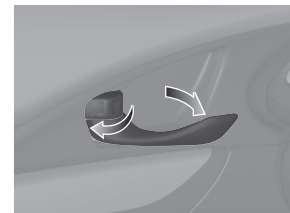

Modelos de México

- El desbloqueo y la apertura de la puerta del conductor desde la manija interior desbloquea las demás puertas.

Maletero ➔ P.175

- Pulse el dispositivo de apertura del maletero en la puerta del conductor para desbloquear y abrir el maletero.
- Pulse el botón de apertura del maletero del control remoto para desbloquear y abrir el maletero.
- Pulse el botón de apertura del maletero de la tapa del maletero para desbloquear y abrir el maletero.

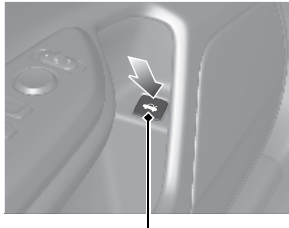

Mecanismo de apertura del maletero

Retrovisores eléctricos ➔ P.201

➔ P.201

- Con la modalidad de alimentación en CONTACTO, mueva el interruptor de selección a L o R.
- Empuje el borde correspondiente del interruptor de ajuste para ajustar el retrovisor.

Interruptor de selección

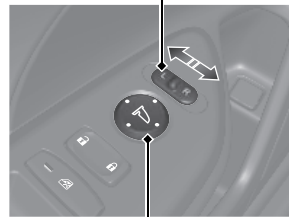

Interruptor de ajuste

Elevallunas eléctricos ➔ P.181

- Con la modalidad de alimentación en CONTACTO, abra y cierre los elevallunas eléctricos.
- Si el botón de bloqueo de los elevallunas eléctrico está en la posición de apagado, cada una de las ventanillas de los pasajeros se puede abrir y cerrar con su propio interruptor.
- Si el botón de bloqueo de los elevallunas eléctricos está en la posición de activado (indicador encendido), los interruptores de los elevallunas de los pasajeros quedan desactivados.

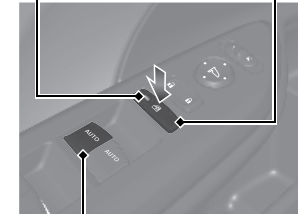

Indicador

Botón de bloqueo de los elevallunas eléctricos



Interruptor de elevallunas

Sistema de aire acondicionado

- Oprima el botón **AUTO** para activar el sistema de aire acondicionado.
- Pulse el botón  para activar o desactivar el sistema.
- Pulse el botón  para desempañar el parabrisas.

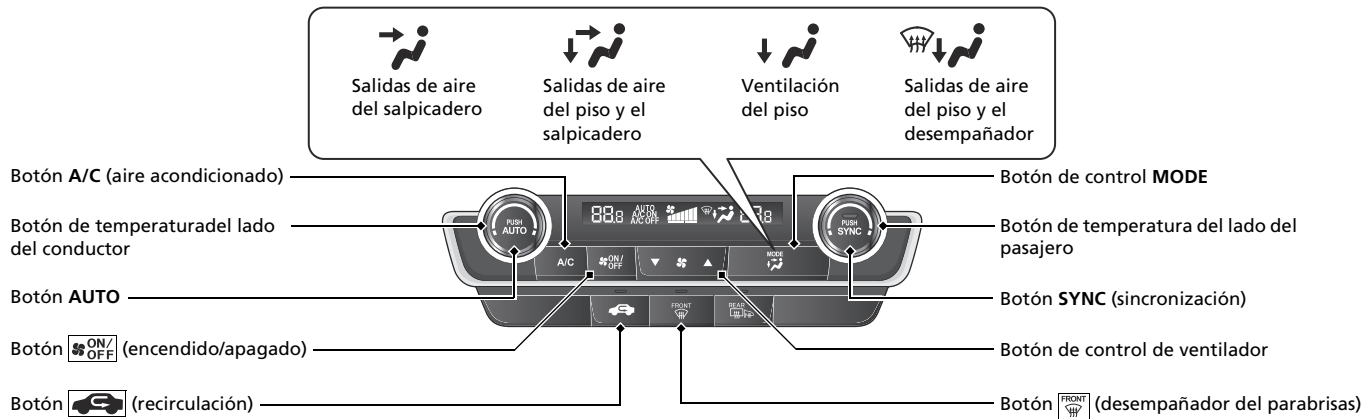

Funciones P. 223

Botones del control remoto de la unidad de audio

P. 227

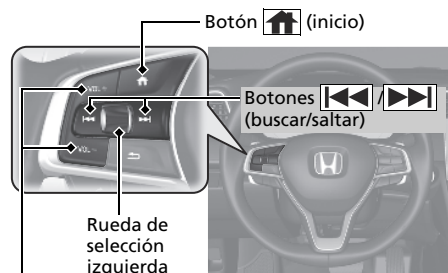

Botones VOL \oplus /VOL \ominus (volumen)

- Botones VOL \oplus /VOL \ominus (volumen)
Púlselo para subir o bajar el volumen.
- Rueda de selección izquierda
Al seleccionar el modo de audio pulse el botón (inicio), suba o baje para seleccionar **Audio** en la interfaz de información al conductor y, a continuación, pulse la rueda de selección izquierda.

Suba o baje: Para pasar por los modos de audio, suba o baje y, a continuación, pulse la rueda de selección izquierda:

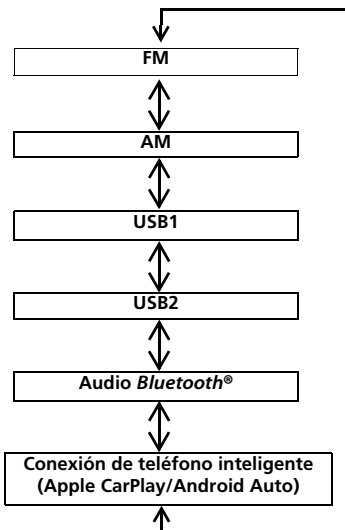

- Botones / (buscar/saltar)
Radio: Pulse / para cambiar la emisora presintonizada.
Dispositivo iPod, USB o Audio *Bluetooth*® o conexión de teléfono inteligente:
Pulse / para ir al principio de la canción siguiente o para volver al principio de la canción que se esté reproduciendo.
Dispositivo USB:
Mantenga pulsado / para cambiar de carpeta.

Sistema de audio P. 230



Conducción P. 327

Selector de marcha electrónico P. 342

- Seleccione **P** y pise el pedal de freno al arrancar el motor.

Selección de marcha

Indicador de posición del cambio
El indicador de marcha seleccionada y el indicador de botón de cambio indican la selección de marcha actual.



Indicador de posición del cambio

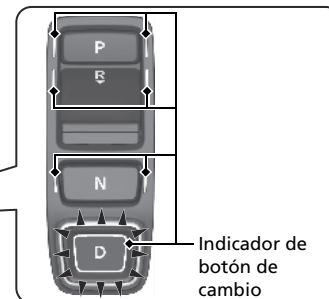
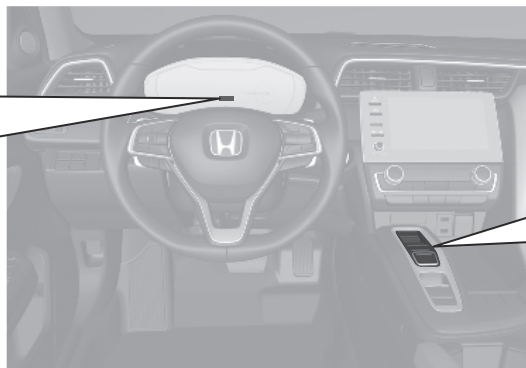

Indicador de botón de cambio

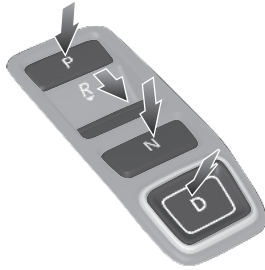

P

Estacionamiento

Pulse el botón **P**.

Se utiliza al estacionar o antes de apagar o arrancar el motor.
La caja de cambios queda bloqueada.

R

Marcha atrás

Tire hacia atrás del botón **R**.

Se utiliza al dar marcha atrás.

N

Punto muerto

Pulse el botón **N**.

La caja de cambios no queda bloqueada.

D

Directa

Pulse el botón **D**.

Se utiliza para la conducción normal.

El selector de paletas de desaceleración se puede usar temporalmente.

El selector de paletas de desaceleración se puede utilizar cuando el modo SPORT está activado.

Selector de paletas de desaceleración P. 349

Al soltar el pedal del acelerador, puede controlar el nivel de desaceleración sin apartar las manos del volante. Con el selector de paletas de desaceleración situado en el volante, puede cambiar secuencialmente entre tres etapas de desaceleración. Tire del selector  unos segundos cuando desee cancelar el selector de paletas de desaceleración.

- **Cuando el modo SPORT esté apagado**

Si tira hacia atrás del selector de paletas, el nivel de desaceleración cambiará temporalmente y la etapa aparecerá en el panel de instrumentos.

- **Cuando el modo SPORT esté encendido**

Si tira hacia atrás del selector de paletas, el nivel de desaceleración cambiará temporalmente y la etapa y **M** aparecerán en el panel de instrumentos.



Selector de paletas 



Selector de paletas 

Cuando el modo SPORT está apagado, aparece la etapa de desaceleración.



Etapas de desaceleración

Cuando el modo SPORT está encendido, aparece la etapa de desaceleración y **M**.

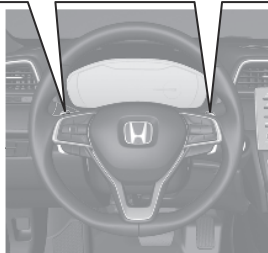

Activación y desactivación del VSA P. 359

- El sistema auxiliar de estabilidad del vehículo (VSA) ayuda a estabilizar el vehículo en las curvas y a mantener la tracción al acelerar en superficies resbaladizas o con gravilla.
- El VSA se activa de forma automática cada vez que arranca el motor.
- Para desactivar parcialmente o restaurar totalmente la función VSA, mantenga pulsado el botón hasta que escuche un aviso acústico.

Control de crucero* P. 354

- El control de crucero le permite mantener una velocidad determinada sin mantener pisado el pedal del acelerador.
- Para utilizar el control de crucero, pulse el botón **CRUISE** y, a continuación, pulse el botón **SET/-** una vez alcanzada la velocidad deseada (superior a 40 km/h*).

Activación y desactivación del CMBS* P. 373

- Cuando no pueda evitarse una posible colisión, el CMBS puede ayudarle a reducir la velocidad del vehículo y la gravedad de la colisión.
- El CMBS se activa cada vez que se enciende el sistema eléctrico.
- Para activar o desactivar el CMBS, use el interruptor de apoyo de seguridad.

Sistema de control de presión de los neumáticos (TPMS) P. 361

- Detecta un cambio en la condición de los neumáticos y las dimensiones totales debido a una disminución de la presión de los neumáticos.
- El TPMS se activa de forma automática cada vez que arranca el motor.
- Se debe realizar un proceso de calibración si se producen determinadas condiciones.

Suministro P. 428

Recomendaciones sobre el combustible: Se recomienda gasolina sin plomo de 91 o más octanos
Capacidad del depósito de combustible: 40 L

- 1** Desbloquee la puerta del conductor.
 ➤ **Con el interruptor de bloqueo principal de las puertas** P. 173
- 2** Pulse y suelte el centro del borde posterior de la tapa del depósito de combustible. Oirá un clic. La tapa se abrirá levemente.
- 3** Gire lentamente el tapón de llenado de combustible para retirarlo.
- 4** Coloque el tapón en el soporte de la tapa del depósito de combustible.
- 5** Después del abastecimiento, enrosque de nuevo el tapón hasta que escuche por lo menos un clic.

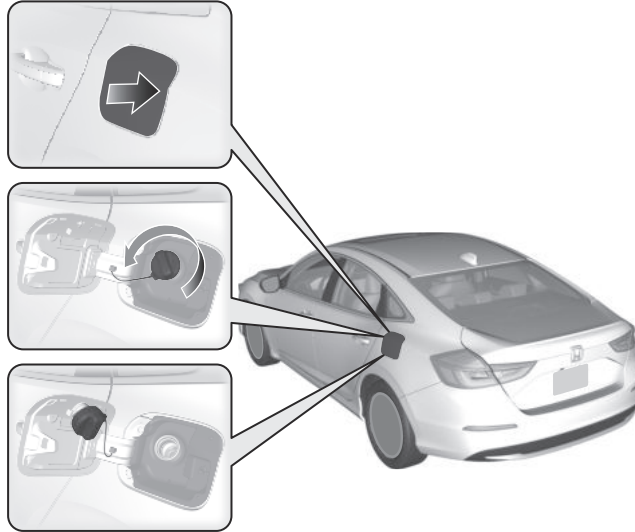

Honda Sensing P. 367

Modelos de México

Honda Sensing es un sistema de asistencia al conductor que usa dos tipos de sensores inequívocamente diferentes, un sensor de radar ubicado en la parte inferior del parachoques delantero y una cámara detectora delantera montada en el interior del parabrisas, detrás del retrovisor.

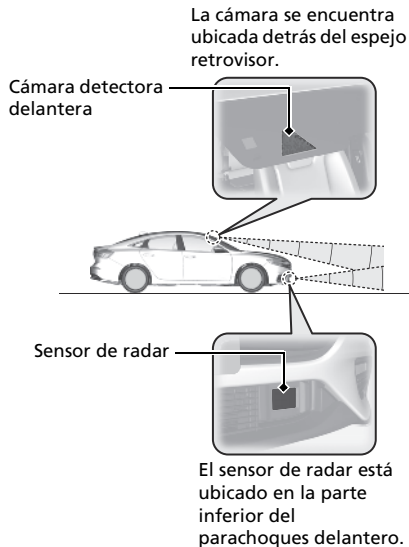

Sistema de frenado de mitigación de colisión (CMBS) P. 370

Puede asistirle cuando existe la posibilidad de que su vehículo colisione con un vehículo o peatón detectados delante. El CMBS está diseñado para alertarle cuando se determina una colisión potencial, así como para reducir la velocidad del vehículo a fin de ayudar a minimizar la gravedad del impacto si la colisión parece inevitable.

Control crucero adaptativo (ACC) con seguimiento de baja velocidad (LSF) P. 380

Ayuda a mantener una velocidad del vehículo constante y un intervalo de seguimiento programado detrás de un vehículo detectado delante y, si el vehículo detectado se detiene, puede desacelerar y detener su vehículo, sin que haga falta pisar el freno ni el acelerador.

Sistema de asistencia para mantener el carril (LKAS) P. 398

Proporciona asistencia de dirección para ayudar a mantener el vehículo en el centro de un carril detectado y emite alertas táctiles y visuales si se detecta que el vehículo se está saliendo de su carril.

Sistema de atenuación de salida de carretera P. 407

Le avisa y le proporciona asistencia cuando el sistema detecta la posibilidad de que su vehículo cruce involuntariamente las líneas de carril detectadas y/o salga del todo de la carretera.

Mantenimiento ➔ P. 433

Bajo el cofre ➔ P. 443

- Compruebe el aceite y el refrigerante del motor, el refrigerante de inversor y el líquido lavaparabrisas. Reponga según sea necesario.
- Compruebe el líquido de frenos.

- 1 Tire de la manija de apertura del cofre bajo la esquina del salpicadero.



- 2 Localice la palanca del cerrojo del cofre, empújela hacia el lado y levante el cofre. Una vez levantado el cofre ligeramente, puede soltar la palanca.

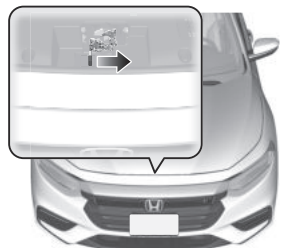

- 3 Cuando termine, cierre el cofre y compruebe queda bloqueado en su sitio.

Escobillas de los limpiaparabrisas ➔ P. 460

- Sustituya las rasquetas si dejan marcas en el parabrisas.

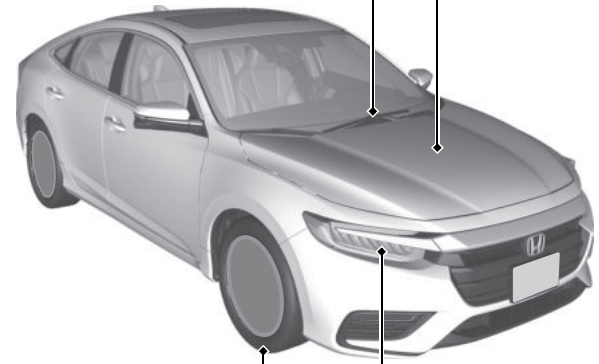

Neumáticos ➔ P. 463

- Compruebe las llantas y los neumáticos con frecuencia.
- Compruebe la presión de los neumáticos con frecuencia.
- Monte neumáticos de invierno para conducir durante el invierno.

Luces ➔ P. 454

- Compruebe todas las luces con frecuencia.

Cómo hacer frente a lo inesperado P. 483

Neumático pinchado P. 485

- Estacione en un lugar seguro y sustituya el neumático pinchado con el neumático de repuesto que hay en el maletero.



El sistema de encendido no arranca P. 492

- Si se ha quedado sin batería, arranque con cables usando una batería auxiliar.

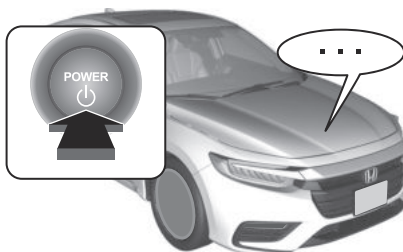

Sobrecalentamiento P. 498

- Estacione en un lugar seguro. Si no se ve el vapor bajo el cofre, abra el cofre y deje enfriar el motor.



Encendido/parpadeo de indicadores P. 500

- Identifique los indicadores y consulte el manual del usuario.

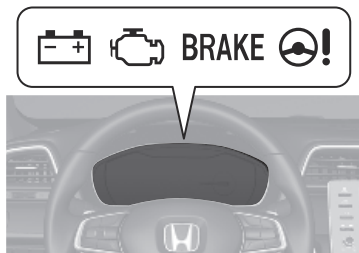

Fusible fundido P. 507

- Compruebe si hay un fusible fundido cuando algún dispositivo eléctrico no funcione.

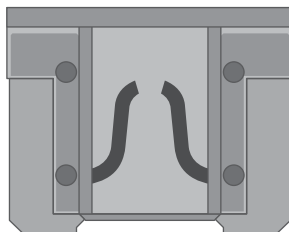

Remolcado de emergencia P. 513

- Póngase en contacto con un servicio de remolcado profesional si necesita remolcar su vehículo.



Qué hacer si

P ¿Por qué tiembla ligeramente el pedal del freno al aplicar los frenos?

R Esto puede suceder cuando se activa el ABS y no es señal de ningún problema. Aplique una presión firme y constante en el pedal del freno. Nunca pise repetidamente el pedal del freno.

➤ Sistema de frenos antibloqueo (ABS) ➔ P. 422

P No se puede abrir la puerta trasera desde el interior del vehículo. ¿Por qué?

R Compruebe si el bloqueo de seguridad para niños está en la posición de bloqueo. Si está, abra la puerta trasera con la manija exterior de la puerta. Para cancelar esta función, deslice la palanca hacia arriba a la posición de desbloqueo.

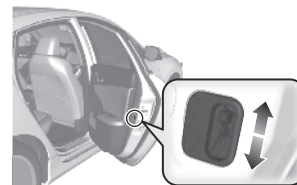

P ¿Por qué se bloquean las puertas después de que yo las haya desbloqueado?

R Si no abre las puertas antes de 30 segundos, se vuelven a bloquear automáticamente por seguridad.

P ¿Por qué suena un aviso acústico cuando abro la puerta del conductor?

R El aviso acústico suena cuando:

- La modalidad de alimentación se encuentra en ACCESORIOS.
- Se quedan encendidas las luces exteriores.

P ¿Por qué se oye un aviso acústico cuando me alejo del vehículo tras cerrar la puerta?

R El aviso acústico suena si se aleja del rango de funcionamiento del bloqueo de puertas automático al alejarse del vehículo antes de que la puerta se cierre por completo.

➤ Bloqueo de las puertas (bloqueo automático al alejarse) ➔ P. 166

P ¿Por qué suena un aviso acústico cuando empiezo a conducir?

R El aviso acústico suena cuando el conductor y/o el acompañante no llevan puestos los cinturones de seguridad.

P Si se pulsa el interruptor del freno de estacionamiento eléctrico no se suelta el freno de estacionamiento. ¿Por qué?

R Pulse el interruptor del freno de estacionamiento eléctrico con el pedal del freno pisado.

P Veo un indicador ámbar de un neumático con un signo de exclamación. ¿Qué significa?

R Hay que prestar atención al sistema de control de presión de los neumáticos (TPMS). Si hace poco que ha inflado o cambiado un neumático, tendrá que volver a calibrar el sistema.

➤ Sistema de control de presión de los neumáticos (TPMS)  P. 361

P Si se pisa el pedal del acelerador no se suelta automáticamente el freno de estacionamiento. ¿Por qué?

R

- El conductor debe abrocharse el cinturón de seguridad.
- Compruebe si la caja de cambios se encuentra en **P** o **N**. Si es así, seleccione cualquier otra posición.

P ¿Por qué la posición de la palanca cambia automáticamente a **P** si se abre la puerta del conductor para comprobar las líneas de la plaza de estacionamiento al dar marcha atrás?

- R**
- El conductor debe abrocharse el cinturón de seguridad.
 - Cierre la puerta del conductor y cambie manualmente la posición de la palanca.
 - Al abrir la puerta del conductor  P. 345

P ¿Por qué se produce un rechinido al pisar el pedal del freno?

- R**
- Es necesario sustituir las pastillas de freno. Lleve el vehículo a un concesionario para que lo revisen.
-

Manejo seguro

Encontrará numerosas recomendaciones de seguridad en este capítulo y en todo el manual.

Para una conducción segura

- Precauciones de seguridad importantes.. 40
- Características de seguridad del vehículo... 42
- Lista de comprobación de seguridad 43

Cinturones de seguridad

- Información acerca de los cinturones de seguridad..... 44
- Abrochamiento del cinturón de seguridad ...48
- Inspección de los cinturones de seguridad....52
- Puntos de anclaje 53

Airbags

- Componentes del sistema de airbag 54
- Tipos de airbags 56

- Airbags frontales (SRS)..... 56
- Airbags laterales 60
- Airbags de cortina 62
- Indicadores del sistema de airbag..... 63
- Mantenimiento de los airbags..... 64

Seguridad para niños

- Protección de los niños a bordo 65
- Seguridad de los bebés y niños pequeños.. 69
- Seguridad de los niños mayores 86

Gases de escape y sus riesgos

- Monóxido de carbono 89

Etiquetas de seguridad

- Ubicaciones de las etiquetas90

En las siguientes páginas se explican las características de seguridad del vehículo y cómo utilizarlas correctamente. Las siguientes precauciones de seguridad son fundamentales.

Precauciones de seguridad importantes

■ **Abróchese siempre el cinturón de seguridad**

El cinturón de seguridad es la mejor protección en cualquier tipo de colisión. Los airbags están diseñados para complementar a los cinturones de seguridad, no para sustituirlos. Así que aunque el vehículo esté equipado con airbags, asegúrese de que tanto usted como los pasajeros siempre llevan abrochados los cinturones de seguridad correctamente.

■ **Sujete debidamente a todos los niños**

Los niños de 12 o menos años deben ir debidamente sujetos en uno de los asientos traseros, no en el asiento delantero. Los bebés y los niños pequeños deberán sujetarse con un sistema de sujeción para niños. Los niños mayores deberán utilizar un cojín elevador con un cinturón de seguridad de tres puntos hasta que puedan utilizar adecuadamente el cinturón sin un cojín elevador.

■ **Conozca los riesgos relacionados con los airbags**

Los airbags pueden salvar vidas, pero también pueden provocar lesiones graves o incluso mortales a los ocupantes del vehículo que se sienten demasiado cerca de los mismos, o que no vayan debidamente sujetos. Los bebés, los niños pequeños y los adultos de corta estatura son quienes corren mayor riesgo. Asegúrese de seguir todas las instrucciones y advertencias de este manual.

■ **No beba si va a conducir**

El alcohol y la conducción no combinan bien. Una sola bebida puede mermar su capacidad de respuesta ante condiciones cambiantes, y el tiempo de respuesta empeora con cada bebida adicional. Así que si bebe, no conduzca; y tampoco permita que lo hagan sus amigos.

⌘ Precauciones de seguridad importantes

En algunos países está prohibido que el conductor utilice el teléfono móvil durante la conducción, a menos que se trate de un dispositivo manos libres.

■ Preste la debida atención a la tarea de conducir de forma segura

Si habla por el móvil o realiza otras actividades que le impidan prestar la debida atención a la carretera, los demás vehículos y los peatones, podría ocurrir un accidente. Recuerde que cualquier situación puede cambiar con rapidez, y sólo usted puede decidir cuándo resulta seguro desviar en parte su atención de la conducción.

■ Controle la velocidad

El exceso de velocidad es una de las principales causas de accidentes con heridos y fallecidos. Por lo general, cuanto más alta sea velocidad, mayor es el riesgo, pero también pueden producirse lesiones graves a velocidades moderadas. No conduzca nunca a mayor velocidad de lo que resulte seguro según las circunstancias, independientemente de cuál sea el límite de velocidad correspondiente.

■ Mantenga el vehículo en buen estado

Un pinchazo o una avería mecánica pueden resultar extremadamente peligrosos. Para reducir la posibilidad de que se produzcan dichos problemas, compruebe con frecuencia el estado y la presión de los neumáticos, y realice con regularidad todo el mantenimiento programado.

■ No deje a los niños solos en el vehículo

Si se dejan a niños, animales de compañía y personas que necesitan asistencia solos en el vehículo pueden sufrir lesiones si activan alguno o varios controles del vehículo. También pueden provocar que el vehículo se desplace, causando como resultado un accidente en el que ellos y otras personas pueden sufrir consecuencias graves o fatales. Además, dependiendo de la temperatura de ambiente, la temperatura del interior del vehículo puede alcanzar niveles extremos, con resultado de lesiones graves o muerte. Aunque el sistema de aire acondicionado esté encendido, no debe dejarlos nunca solos en el vehículo, puesto que el sistema de aire acondicionado puede detenerse en cualquier momento.

Características de seguridad del vehículo

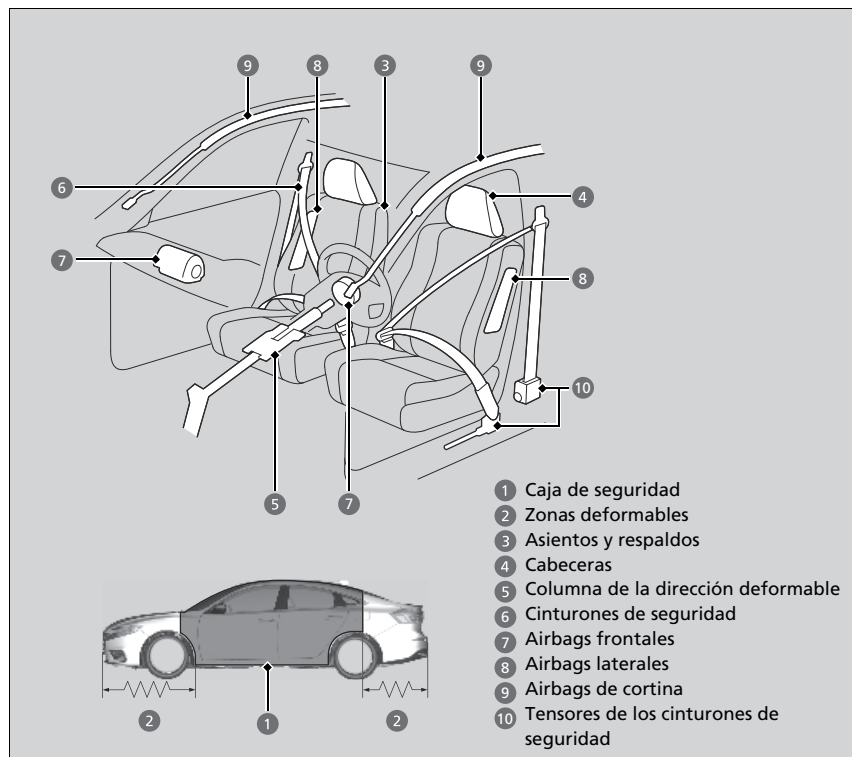

La siguiente lista de comprobación le ayudará a desempeñar un papel activo en su protección personal y la de sus pasajeros.

Características de seguridad del vehículo

El vehículo está equipado con numerosas características que funcionan conjuntamente para protegerle a usted y a los pasajeros en caso de accidente.

Algunas de estas características no requieren que usted haga nada. Entre ellas está el resistente bastidor de acero que forma una caja de seguridad en torno al habitáculo, las zonas deformables delanteras y traseras, una columna de la dirección deformable y los tensores que tensan los cinturones de seguridad delanteros en caso de colisión lo suficientemente fuerte.

No obstante, usted y sus pasajeros no podrán aprovechar plenamente todas las ventajas de estas características a menos que se sienten en la posición correcta y lleven siempre abrochados los cinturones de seguridad. De hecho, algunas de las características de seguridad pueden contribuir a causar lesiones si no se utilizan correctamente.

Lista de comprobación de seguridad

Por su seguridad personal y la de sus pasajeros, acostúmbrese a comprobar estos elementos antes de ponerse en marcha.

- Ajuste su asiento a la posición adecuada para conducir. Asegúrese de que los asientos delanteros estén ajustados hacia atrás todo lo que sea posible sin que el conductor deje de mantener el control del vehículo. Sentarse demasiado cerca de un airbag frontal puede tener como consecuencia lesiones graves o incluso mortales en caso de accidente.
 - **Ajuste de los asientos** P. 202
- Ajuste las cabeceras a la posición adecuada. La eficacia de una cabecera es óptima cuando el centro del mismo está alineado con el centro de la cabeza. Las personas de estatura muy elevada deben ajustar la cabecera a la posición más alta posible.
 - **Ajuste de la posición de las cabeceras delanteros** P. 206
- Abróchese siempre el cinturón de seguridad, asegurándose de llevarlo bien colocado. Compruebe que los demás pasajeros también lo llevan bien colocado y abrochado.
 - **Abrochamiento del cinturón de seguridad** P. 48
- Proteja a los niños mediante cinturones de seguridad o sistemas de sujeción para niños adecuados a su edad, estatura y peso.
 - **Seguridad para niños** P. 65

☒ Lista de comprobación de seguridad

Si aparece el mensaje de puertas y/o maletero abiertos en la interfaz de información al conductor, significa que una de las puertas y/o el maletero no están bien cerrados. Cierre bien todas las puertas y el maletero hasta que el mensaje desaparezca.

- **Mensajes de advertencia e información de la interfaz de información al conductor**
P. 113

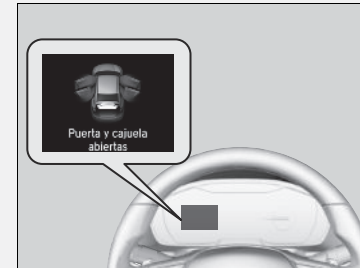

Información acerca de los cinturones de seguridad

Los cinturones de seguridad constituyen el dispositivo individual de seguridad más eficaz, ya que mantienen al pasajero conectado al vehículo de manera que se pueden aprovechar las numerosas características de seguridad incorporadas. También evitan que usted salga despedido contra el interior del vehículo, contra otros pasajeros o fuera del vehículo. Además, los cinturones de seguridad, si se utilizan correctamente, mantienen el cuerpo colocado correctamente en caso de accidente de manera que se pueda aprovechar al máximo la protección adicional que ofrecen los airbags.

Además, los cinturones de seguridad ofrecen protección en casi cualquier tipo de accidente, incluidos los siguientes:

- impactos frontales
- impactos laterales
- impactos traseros
- vueltas de campana

Información acerca de los cinturones de seguridad

ADVERTENCIA

Si el cinturón de seguridad no se utiliza correctamente, aumenta el riesgo de sufrir lesiones graves o incluso mortales en caso de accidente, aunque el vehículo cuente con airbags.

Asegúrese de que tanto usted mismo como sus pasajeros llevan el cinturón de seguridad abrochado y colocado correctamente.

ADVERTENCIA: Los cinturones de seguridad están diseñados para soportar la estructura ósea del cuerpo y se deben llevar bajos sobre la parte delantera de la pelvis o la pelvis, el tórax y los hombros, según proceda; se debe evitar llevar la sección de la cadera del cinturón sobre la zona abdominal.

ADVERTENCIA: Los cinturones de seguridad se deben ajustar lo más firmemente posible, aunque confortablemente, para que proporcionen la protección para la que se han diseñado. Un cinturón suelto reduce enormemente la protección que asegura a quien lo lleva.

ADVERTENCIA: No se deben utilizar los cinturones con las correas torcidas.

ADVERTENCIA: Cada conjunto de cinturón solo debe utilizarlo un ocupante; es peligroso colocar un cinturón alrededor de un niño que se lleva en el regazo.

■ Cinturones de seguridad de tres puntos

Los cinco asientos están equipados con cinturones de seguridad de tres puntos con retractores de bloqueo de emergencia. Durante la conducción normal el retractor permite que el ocupante del asiento se mueva libremente pero mantiene parte de la tensión en el cinturón. En una colisión o en un frenado brusco el retractor se bloquea para sujetar el cuerpo del pasajero.

Los cinturones de seguridad traseros también cuentan con un retractor de bloqueo para su uso con los sistemas de sujeción infantil.

➤ Instalación de un sistema de sujeción de niños con cinturón de seguridad de tres puntos P. 83

■ Uso correcto de los cinturones de seguridad

Siga estas instrucciones para utilizarlos correctamente:

- Todos los ocupantes deben sentarse con la espalda recta y bien apoyada en el respaldo, y permanecer en esa posición durante todo el viaje. Agacharse o inclinarse reduce la eficacia del cinturón y puede aumentar las posibilidades de que se produzcan lesiones graves en caso de accidente.
- No coloque nunca la sección del hombro de un cinturón de seguridad de tres puntos debajo del brazo o detrás de la espalda. Si lo hace, se podrían producir lesiones extremadamente graves en caso de accidente.
- Dos personas no deben compartir un cinturón de seguridad. Si lo hacen, podrían sufrir lesiones extremadamente graves en caso de accidente.
- No coloque ningún accesorio en los cinturones de seguridad. Los dispositivos cuyo propósito es mejorar el confort de la sección del hombro de un cinturón de seguridad, o cambiar su posición, pueden reducir la capacidad de protección del cinturón y aumentar el riesgo de lesiones graves en caso de accidente.

➤ Información acerca de los cinturones de seguridad

Los cinturones de seguridad no ofrecen una protección completa en cualquier tipo de accidente. No obstante, en la mayoría de los casos pueden reducir el riesgo de que se produzcan lesiones graves.

En la mayoría de países es obligatorio llevar puesto el cinturón de seguridad. Tómese el tiempo necesario para familiarizarse con los requisitos legales de los países en los que conduzca.

Si extiende el cinturón de seguridad demasiado rápido, se bloqueará en su sitio. Si ocurriera esto, retraiga el cinturón de seguridad ligeramente y, a continuación, extiéndalo lentamente.

Si uno de los ocupantes de los asientos traseros se mueve y, al hacerlo, extiende el cinturón de seguridad, el retractor de bloqueo podría activarse. Si esto sucede, libere el retractor soltando el cinturón de seguridad y deje que el cinturón se retraiga por completo. A continuación, vuelva a abrochar el cinturón.

Recordatorio del cinturón de seguridad



El sistema del cinturón de seguridad incluye un indicador en el tablero de instrumentos para recordar al conductor, al acompañante o a ambos que deben abrocharse los cinturones. Si pasa la modalidad de alimentación a CONTACTO y algún cinturón de seguridad no está abrochado, sonará un aviso acústico y parpadeará el indicador. Pasados unos segundos, el aviso acústico se detendrá y el indicador se encenderá y permanecerá iluminado hasta que se abroche el cinturón de seguridad.

El aviso acústico sonará periódicamente y el testigo parpadeará cuando el vehículo esté en movimiento hasta que se abroche el cinturón.

Recordatorio del cinturón de seguridad

El indicador se encenderá si el acompañante no se abrocha el cinturón de seguridad en el plazo de seis segundos después de pasar la modalidad de alimentación a CONTACTO.

Si el asiento del acompañante no está ocupado, el indicador no se encenderá y el aviso acústico no sonará.

Si el testigo se enciende o el aviso acústico suena con nadie en el asiento del acompañante. Compruebe si:

- No hay ningún objeto pesado en el asiento del acompañante.
- El cinturón de seguridad del conductor está abrochado.

Si el indicador no se enciende cuando el pasajero está sentado pero no abrochado, es posible que algo esté interfiriendo con el sensor de detección del ocupante.

Compruebe si:

- Hay un cojín sobre el asiento.
- El acompañante no está correctamente sentado.

Si no se da ninguna de estas condiciones, haga que revisen el vehículo en un concesionario.

■ Tensores automáticos de los cinturones de seguridad

Los asientos delanteros están equipados con tensores automáticos de los cinturones de seguridad, que aumentan la seguridad.

Los tensores tensan automáticamente los cinturones de seguridad delanteros si se produce una colisión frontal de moderada a fuerte, en ocasiones incluso si la colisión no es lo suficientemente fuerte como para que se inflen los airbags frontales.

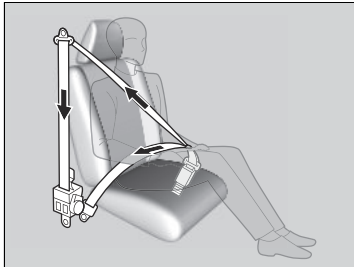

▣ Tensores automáticos de los cinturones de seguridad

Los tensores de los cinturones de seguridad solo pueden activarse una vez.

Si se activa un tensor, el indicador SRS se encenderá. Haga que el concesionario sustituya el tensor e inspeccione a fondo el sistema de los cinturones de seguridad; de lo contrario, puede que no ofrezca la protección necesaria en caso de sufrir otro accidente.

Si se sufre un impacto lateral de moderado a fuerte, también se activa el tensor del lado correspondiente del vehículo.

Abrochamiento del cinturón de seguridad

Después de ajustar el asiento delantero a la posición adecuada y sentándose con la espalda recta y bien apoyada en el respaldo:

▣ **Ajuste de los asientos** P. 202

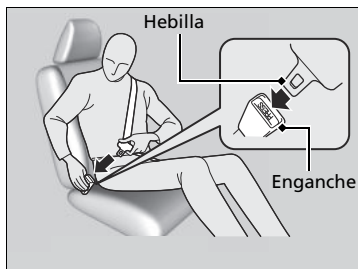

1. Tire despacio del cinturón de seguridad hacia fuera.
2. Introduzca la hebilla en el enganche y luego tire del cinturón para asegurarse de que ha quedado bien enganchado.
 - Asegúrese de que el cinturón no esté retorcido ni atrapado en ningún punto.

► Abrochamiento del cinturón de seguridad

Nadie debe ocupar un asiento cuyo cinturón de seguridad no funcione o parezca no funcionar correctamente. Si se usa un cinturón de seguridad que no funciona correctamente, el ocupante del asiento podría no estar protegido si se produce un accidente. El cinturón afectado debe ser inspeccionado en un concesionario lo antes posible.



3. Coloque la sección de la cadera del cinturón de seguridad lo más baja posible sobre las caderas, y luego tire hacia arriba de la sección del hombro para que la sección de la cadera quede bien ajustada. De este modo los robustos huesos pélvicos recibirán la fuerza de un impacto, con lo que se reduce el riesgo de que se produzcan lesiones internas.
4. Si es necesario tire de nuevo hacia arriba del cinturón para tensarlo, y luego compruebe que el cinturón pasa a través del centro del tórax y sobre el hombro. De este modo la fuerza de un impacto se distribuye por los huesos más robustos de la parte superior del cuerpo.

► Abrochamiento del cinturón de seguridad

⚠ ADVERTENCIA

Si los cinturones de seguridad se colocan de forma incorrecta, se pueden producir lesiones graves o incluso mortales en caso de accidente.

Asegúrese de que todos los cinturones de seguridad estén colocados correctamente antes de ponerse en marcha.

Para soltar el cinturón, presione el botón **PRESS** rojo y, a continuación, guíe el cinturón con la mano hasta que se haya retraído por completo.

Al salir del vehículo asegúrese de que el cinturón se guarda adecuadamente para que no quede atrapado al cerrar la puerta.

No introduzca nunca objetos extraños en el enganche o el mecanismo del retractor.

■ Ajuste del anclaje de hombro

Los asientos delanteros constan de anclajes de hombro ajustables para adaptarse a ocupantes de distintas estaturas.



1. Mueva el anclaje hacia arriba y hacia abajo mientras tira del anclaje de hombro.
2. Coloque el anclaje de forma que el cinturón cruce la parte central del tórax y sobre el hombro.

▣ Ajuste del anclaje de hombro

Después de realizar un ajuste, asegúrese de que la posición del anclaje de hombro queda bien fijada.

La altura del anclaje de hombro puede ajustarse en cuatro niveles. Si el cinturón toca el cuello, rebaje la altura ajustando los niveles de uno en uno.

Consejos para mujeres embarazadas

Si está embarazada, la mejor forma de protegerse a sí misma y a su hijo cuando conduce el vehículo o viaja en él como pasajera es ponerse siempre el cinturón de seguridad y mantener la sección de la cadera del cinturón lo más baja posible sobre las caderas.

Coloque la sección del hombro a través del pecho, evitando el abdomen.



Coloque la sección de la cadera lo más baja posible sobre las caderas.

Consejos para mujeres embarazadas

Cada vez que vaya a una revisión médica, pregúntele al médico si le permite conducir.

Para reducir el riesgo de que usted o su hijo sufran lesiones debidas a la activación del airbag frontal:

- Si va a conducir, siéntese con la espalda recta y ajuste el asiento hacia atrás todo lo que sea posible sin dejar de mantener el control del vehículo.
- Si se sienta en el asiento del acompañante, ajuste el asiento hacia atrás todo lo que sea posible.

Inspección de los cinturones de seguridad

Compruebe el estado de los cinturones de seguridad con regularidad de la siguiente manera:

- Tire hacia fuera de cada cinturón hasta el tope y compruebe si está deshilachado o presenta cortes, quemaduras y desgaste.
- Compruebe que las hebillas y los enganches funcionan correctamente y que los cinturones se retraen sin problemas.
 - Si un cinturón no se retrae fácilmente, es posible que la limpieza corrija el problema. Utilice solamente jabón neutro y agua caliente. No utilice blanqueador ni disolventes. Asegúrese de que el cinturón está completamente seco antes de dejar que se retraiga.

Si un cinturón no está en buen estado o no funciona correctamente, no ofrecerá la protección adecuada y deberá sustituirse lo antes posible.

Es posible que un cinturón que se llevaba puesto cuando tuvo lugar un accidente no ofrezca el mismo nivel de protección en caso de sufrir otro accidente. Los cinturones de seguridad deben ser inspeccionados en un concesionario después de cualquier colisión.

Inspección de los cinturones de seguridad

⚠ ADVERTENCIA

Si los cinturones de seguridad no se comprueban ni reciben mantenimiento es posible que no funcionen correctamente cuando se necesiten, lo que puede tener como consecuencia lesiones graves o incluso mortales.

Compruebe los cinturones de seguridad con regularidad, y si detecta algún problema asegúrese de que es rectificado lo antes posible.

ADVERTENCIA: El usuario no debe realizar modificaciones ni añadidos que impidan el funcionamiento de los dispositivos de ajuste del cinturón de seguridad para eliminar la holgura, ni tampoco impedir el ajuste del conjunto del cinturón de seguridad para eliminar la holgura.

ADVERTENCIA: Es esencial reemplazar todo el conjunto después de su desgaste debido a un impacto fuerte, aunque los daños en el conjunto no sean evidentes.

ADVERTENCIA: Se debe tener cuidado para evitar manchar las correas con pulimentos, aceites y productos químicos, en particular con el ácido de la batería. Se pueden limpiar de forma segura con un jabón suave y agua. Se deberá sustituir el cinturón de seguridad si la correa se deshilacha, se contamina o resulta dañada.

Puntos de anclaje



Al sustituir los cinturones de seguridad, utilice los puntos de anclaje que se muestran en las imágenes. El asiento delantero tiene un cinturón de seguridad de tres puntos.

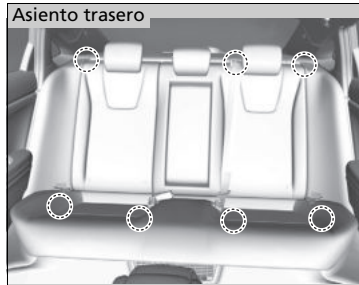

El asiento trasero tiene tres cinturones de seguridad de tres puntos.

Componentes del sistema de airbag

Los airbags frontales, laterales frontales y de cortina se despliegan en función de la dirección y la gravedad del impacto. El sistema de airbag consta de:

- Dos airbags frontales SRS (sistema de sujeción suplementario). El airbag del conductor está guardado en el centro del volante, y el del acompañante en el salpicadero. Ambos muestran la marca **SRS AIRBAG**.
- Dos airbags laterales, uno para el conductor y otro para el acompañante. Los airbags están almacenados en los bordes exteriores de los respaldos de los asientos. Ambos muestran la marca **SIDE AIRBAG**.
- Dos airbags de cortina, uno a cada lado del vehículo. Los airbags están almacenados en el techo, encima de las ventanillas. Los pilares delanteros y traseros muestran la marca **SIDE CURTAIN AIRBAG**.
- Una unidad de control electrónico que, cuando el vehículo está en marcha, controla permanentemente la información de los diferentes sensores de impacto, sensores de asiento y enganche, activadores de los airbags, sensores de los cinturones de seguridad y otra información sobre el vehículo. En caso de choque, esta información quedará grabada en la unidad.
- Tensores automáticos de los cinturones de seguridad delanteros.
- Sensores de impacto que pueden detectar un impacto frontal o lateral de moderado a fuerte.
- Un indicador en el tablero de instrumentos que alerta sobre un posible problema en el sistema de airbag o en los sensores de los cinturones de seguridad.

Observaciones importantes acerca de los airbags

Los airbags pueden resultar peligrosos. Para cumplir su función, los airbags deben inflarse con una enorme fuerza. Así, aunque los airbags ayudan a salvar vidas, pueden causar quemaduras, moretones y otras lesiones en principio leves, que en ocasiones pueden resultar mortales si los ocupantes no utilizan correctamente los cinturones de seguridad o no están bien sentados.

Lo que debe hacer: Utilice el cinturón de seguridad siempre correctamente, y siéntese con la espalda recta y tan alejado del volante como sea posible sin dejar de mantener el control del vehículo. El acompañante debe colocar su asiento tan alejado del salpicadero como sea posible.

Recuerde, no obstante, que ningún sistema de seguridad puede evitar todas las lesiones o los fallecimientos que pueden llegar a producirse en un accidente grave, aunque se utilicen correctamente los cinturones de seguridad y se desplieguen los airbags.

No coloque objetos duros o puntiagudos entre usted y un airbag delantero. Si se llevan objetos duros o puntiagudos en el regazo, o se conduce con una pipa u otro objeto puntiagudo en la boca, pueden producirse lesiones en caso de inflarse el airbag delantero.

No fije ni coloque objetos sobre las cubiertas de los airbags frontales. Los objetos depositados sobre las cubiertas marcadas con **SRS AIRBAG** pueden impedir el funcionamiento correcto de los airbags o salir despedidos en el interior del vehículo y herir a alguien si se inflan los airbags.

Observaciones importantes acerca de los airbags

No intente desactivar los airbags. Los airbags junto con los cinturones de seguridad ofrecen la mejor protección posible.

Al conducir, mantenga los brazos y las manos apartados de la trayectoria de despliegue del airbag frontal; para ello, sujete el volante con una mano a cada lado. No pase el brazo por encima de la tapa del airbag.

Tipos de airbags

El vehículo está equipado con tres tipos de airbags:

- **Airbags frontales:** Airbags situados delante de los asientos del conductor y del acompañante.
 - **Airbags laterales:** Airbags situados en los respaldos de los asientos del conductor y del acompañante.
 - **Airbags de cortina:** Airbags por encima de las ventanillas.
- Cada uno de ellos se explica con más detalle en las páginas siguientes.

Airbags frontales (SRS)

Los airbags frontales SRS se inflan en caso de colisión frontal de moderada a severa para ayudar a proteger la cabeza y el tórax del conductor y/o el acompañante.

SRS (sistema de sujeción suplementario) significa que los airbags están diseñados para complementar los cinturones de seguridad, no para sustituirlos. Los cinturones de seguridad son el principal sistema de sujeción de los ocupantes.

Ubicaciones

Los airbags frontales están ubicados en el centro del volante en el caso del conductor y en el salpicadero en el caso del acompañante. Ambos airbags muestran la marca **SRS AIRBAG**.

Tipos de airbags

Los airbags pueden inflarse siempre que la modalidad de alimentación esté en CONTACTO.

Cuando un airbag se infla a causa de una colisión, se puede ver una pequeña cantidad de humo. Procede del proceso de combustión del material inflador y no es perjudicial. Las personas con problemas respiratorios pueden experimentar un cierto malestar temporal. Si esto sucede, salga del vehículo en cuanto resulte seguro hacerlo.

Airbags frontales (SRS)

Durante una colisión frontal lo suficientemente severa para provocar el despliegue de uno o ambos airbags frontales, estos pueden inflarse a distintas velocidades, dependiendo de la gravedad de la colisión, de que los cinturones de seguridad estén o no abrochados y/u otros factores. Los airbags frontales están diseñados para complementar los cinturones de seguridad y ayudar a reducir la probabilidad de lesiones en la cabeza y el tórax durante las colisiones frontales.

Funcionamiento

Los airbags frontales están diseñados para inflarse cuando se produce una colisión frontal de moderada a fuerte. Si el vehículo desacelera repentinamente, los sensores envían información a la unidad de control, que envía las señales correspondientes para que se infle un airbag frontal o ambos.

Una colisión frontal o bien puede suceder de forma totalmente frontal o en ángulo entre dos vehículos, o bien puede consistir en el impacto del vehículo contra un objeto fijo, como una pared de cemento.

Funcionamiento de los airbags frontales

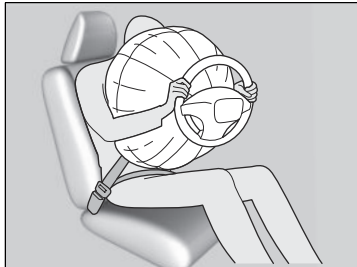

Mientras el cinturón de seguridad sujeta el torso, el airbag frontal ofrece protección suplementaria para la cabeza y el tórax.

Los airbags frontales se desinflan de inmediato para no dificultar la visibilidad del conductor ni su capacidad de manejar el volante o utilizar otros controles.

El tiempo total que tardan en inflarse y desinflarse es tan breve que la mayoría de los ocupantes no se dan cuenta de que los airbags se han desplegado hasta que los ven desinflados delante.

Funcionamiento de los airbags frontales

Aunque los airbags del conductor y del acompañante normalmente se inflan prácticamente al mismo tiempo, es posible que sólo se despliegue uno de ellos. Esto puede suceder si la fuerza del impacto apenas llega al límite o umbral que determina si los airbags deben desplegarse o no. En estos casos el cinturón de seguridad proporciona la suficiente protección, y la protección suplementaria que ofrece el airbag sería mínima.

■ Situaciones en las que no se deberían desplegar los airbags

Colisiones frontales leves: Los airbags frontales están diseñados para complementar a los cinturones de seguridad y ayudar a salvar vidas, no para evitar las lesiones leves (incluso la fractura de algún hueso) que se pueden producir en una colisión frontal de carácter leve.

Impactos laterales: Los airbags frontales pueden ofrecer protección cuando se produce una desaceleración brusca que hace que el conductor o el acompañante se desplacen hacia la parte delantera del vehículo. Los airbags laterales y de cortina están específicamente diseñados para ayudar a reducir la gravedad de las lesiones que pueden producirse en un impacto lateral de moderado a fuerte que haga que el conductor o el acompañante se desplacen hacia un lado del vehículo.

Impactos traseros: Las cabeceras y los cinturones de seguridad son la mejor protección posible en un impacto trasero. Los airbags frontales no pueden ofrecer apenas protección en dicho caso y no están diseñados para desplegarse en colisiones de este tipo.

Vueltas de campana: Los cinturones de seguridad y los airbags de cortina lateral ofrecen la mejor protección posible en un vuelco. Los airbags frontales no están diseñados para desplegarse en caso de una vuelta de campana, ya que la protección que pueden ofrecer en dicho caso es mínima.

■ Situaciones en las que se despliegan los airbags frontales a pesar de haberse producido daños leves o inapreciables

Dado que el sistema de airbag detecta una desaceleración brusca, un fuerte impacto en el bastidor o en la suspensión del vehículo podría provocar el despliegue de uno o varios airbags. Por ejemplo, esto podría suceder al impactar contra el bordillo de la acera, el borde de un agujero u otro objeto fijo a baja altura, lo que causa una desaceleración brusca en el chasis del vehículo. Como el impacto se produce debajo del vehículo, los daños pueden no ser aparentes.

■ Situaciones en las que es posible que no se desplieguen los airbags delanteros aunque los daños exteriores parezcan graves

Dado que las partes deformables de la carrocería absorben la energía de colisión en un impacto, el alcance de los daños visibles puede no ser siempre indicativo del funcionamiento correcto de los airbags. De hecho, algunas colisiones pueden provocar daños graves pero no el despliegue de los airbags, debido a que o bien no resultan necesarios o bien no proporcionarían protección aunque se desplegaran.

Airbags laterales

Los airbags laterales ayudan a proteger el torso y la pelvis del conductor o el acompañante si se produce un impacto lateral de moderado a severo.

Ubicaciones

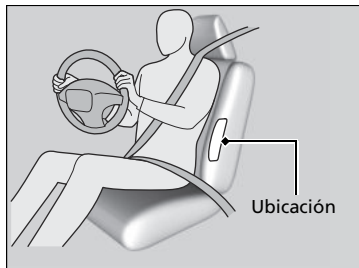

Los airbags laterales se alojan en el borde exterior de los respaldos de los asientos del conductor y del acompañante.

Ambos muestran la marca **SIDE AIRBAG**.

Funcionamiento

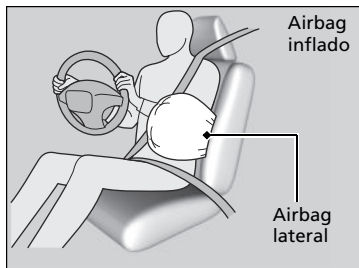

Cuando los sensores detectan un impacto lateral de moderado a fuerte, la unidad de control envía una señal al airbag lateral del lado que ha sufrido el impacto para que se infle de inmediato.

►► Airbags laterales

No coloque accesorios en los airbags o cerca de los mismos. Pueden afectar al funcionamiento normal de los airbags, o herir a uno de los ocupantes si se infla un airbag.

No cubra ni sustituya las tapas de los respaldos delanteros sin consultar a un concesionario.

Si se sustituyen o cubren inadecuadamente las tapas de los asientos delanteros puede impedirse el despliegue correcto de los airbags laterales durante un impacto lateral.

No deje que el acompañante se recline lateralmente con la cabeza en la trayectoria de despliegue del airbag lateral. Si se infla, el airbag lateral puede golpear con mucha fuerza y lesionar gravemente al acompañante.

■ Situaciones en las que se despliega un airbag lateral a pesar de haberse producido daños leves o inapreciables

Dado que el sistema de airbag detecta una aceleración brusca, un fuerte impacto en un lado del bastidor del vehículo puede provocar el despliegue de un airbag lateral. En dichos casos los daños pueden ser muy leves o inexistentes, pero los sensores de impacto lateral detectan un impacto lo suficientemente fuerte como para que se despliegue el airbag.

■ Situaciones en las que es posible que no se despliegue un airbag lateral aunque los daños visibles parezcan graves

Es posible que no se despliegue un airbag lateral en un impacto que provoque daños aparentemente graves. Esto puede ocurrir si el punto donde se produce el impacto está situado hacia el extremo delantero o trasero del vehículo, o si las piezas deformables de la carrocería absorben la mayor parte de la energía de la colisión. En cualquier caso, el airbag lateral no se habría necesitado ni habría ofrecido protección aunque se hubiera desplegado.

Airbags de cortina

Los airbags de cortina ayudan a proteger las cabezas del conductor y de los pasajeros en un impacto lateral de moderado a fuerte.

Ubicaciones

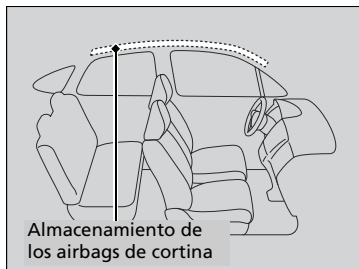

Los airbags de cortina están ubicados en el techo, por encima de las ventanillas a ambos lados del vehículo.

Funcionamiento



El airbag de cortina está diseñado para desplegarse en un impacto lateral de moderado a fuerte.

■ Situaciones en las que se despliegan los airbags de cortina en una colisión frontal

En una colisión frontal en ángulo de moderada a fuerte también pueden inflarse uno de los airbags de cortina laterales o ambos.

►► Airbags de cortina

La eficacia de los airbags de cortina es óptima si el ocupante del asiento utiliza correctamente el cinturón de seguridad y está sentado con la espalda recta y bien apoyada en el respaldo.

No fije ningún objeto a las ventanillas ni a los pilares del techo, puesto que pueden impedir el funcionamiento correcto de los airbags de cortina.

No coloque un colgador u objetos duros sobre un gancho para ropa. Podrían producirse lesiones si se despliega el airbag de cortina.

Indicadores del sistema de airbag

Si se produce un problema en el sistema de airbag, se encenderá el testigo del SRS y aparecerá un mensaje en la interfaz de información al conductor.

Indicador del sistema de sujeción suplementario (SRS)



■ Cuando la modalidad de alimentación está en CONTACTO

El indicador se enciende durante unos segundos y a continuación se apaga. Esto confirma que el sistema funciona correctamente.

Si el indicador se enciende en cualquier otro momento, o no se llega a encender, el sistema debe ser inspeccionado en un concesionario lo antes posible. En caso contrario, es posible que los airbags y los sensores de los cinturones de seguridad no funcionen correctamente cuando se necesiten.

☒ Indicador del sistema de sujeción suplementario (SRS)

⚠ ADVERTENCIA

Si se hace caso omiso del indicador del SRS pueden producirse lesiones graves o incluso mortales en caso de que el sistema de airbag o los sensores no funcionen correctamente.

Si el indicador del SRS alerta sobre un posible problema, el vehículo debe ser inspeccionado en un concesionario lo antes posible.

Mantenimiento de los airbags

No necesitará ni deberá realizar mantenimiento alguno ni sustituir cualquiera de los componentes del sistema de airbag por sus propios medios. No obstante, el vehículo debe ser inspeccionado en un concesionario si se produce una de estas situaciones:

■ Cuando los airbags se han desplegado

Si se ha inflado un airbag, se deben sustituir la unidad de control y las demás piezas relacionadas. Asimismo, una vez que se haya activado el tensor automático de un cinturón de seguridad, deberá sustituirse.

■ Cuando el vehículo ha sufrido una colisión de moderada a fuerte

Aun cuando no se hayan inflado los airbags, debe inspeccionarse lo siguiente en su concesionario: los sensores de los cinturones de seguridad delanteros y todos los cinturones que estaban abrochados en el momento de producirse el accidente.

⌘ Mantenimiento de los airbags

Está prohibido desmontar los componentes de los airbags del vehículo.

En caso de anomalía o avería, o después de la activación del despliegue del airbag/tensor de cinturón de seguridad, acuda a personal calificado para su manipulación.

No se recomienda el uso de componentes recuperados del sistema de airbag, incluido el airbag, los sensores, los sensores y la unidad de control.

Protección de los niños a bordo

Cada año muchos niños resultan heridos o mueren en accidentes de tráfico porque viajaban sin sujetar o sujetos de forma incorrecta. De hecho, los choques de vehículos son la primera causa de muerte de niños de 12 años y menores.

Para reducir el número de muertes y lesiones de niños, los bebés y los niños deben ir adecuadamente sujetos cuando van en un vehículo.

☒ Protección de los niños a bordo

⚠ ADVERTENCIA

Los niños que viajen sin sujetar o sujetos de forma incorrecta pueden resultar heridos de gravedad o muertos en un accidente.

Si un niño es demasiado pequeño para utilizar el cinturón de seguridad, se debe sujetar debidamente mediante un sistema de sujeción para niños homologado. Los niños mayores se deben sujetar debidamente con un cinturón de seguridad, utilizando un cojín elevador si es necesario.

En muchos países, la ley exige que todos los niños de 12 o menos años, y aquellos cuya altura sea inferior a 150 cm, vayan adecuadamente sujetos en un asiento trasero.

En muchos países es obligatorio utilizar un sistema de sujeción para niños homologado y adecuado para transportar a un niño en el asiento del pasajero. Consulte la legislación de su país.

Los sistemas de sujeción infantil deben cumplir el reglamento n.º 44 o n.º 129 de la Comisión Económica Europea para las Naciones Unidas o la normativa de los países en cuestión.

☒ **Selección de un sistema de sujeción de niños** P. 72

Los niños deben sentarse en un asiento trasero debidamente sujetos. La razón es la siguiente:

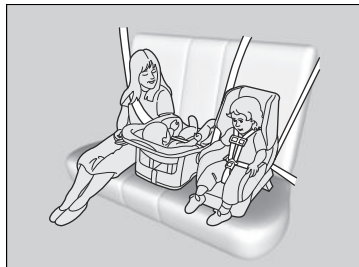

- Si hay un niño sentado en el asiento delantero y se infla el airbag frontal o el lateral, el niño puede resultar herido o muerto.
- Un niño sentado en el asiento delantero puede además distraer al conductor, afectando a su capacidad para controlar el vehículo.
- Las estadísticas indican que los niños de cualquier edad y tamaño viajan más seguros cuando van sentados en un asiento trasero debidamente sujetos.

►► Protección de los niños a bordo

⚠ ADVERTENCIA

Si se permite que un niño juegue con un cinturón de seguridad o se lo enrolle al cuello, puede resultar herido de gravedad o muerto.

Explique a los niños que no deben jugar con los cinturones de seguridad, y asegúrese de que los cinturones sin usar que estén al alcance de un niño estén enganchados, totalmente retraídos y bloqueados.

- Cualquier niño que sea demasiado pequeño para llevar un cinturón de seguridad, se deberá sujetar adecuadamente en un sistema de sujeción infantil aprobado y que esté adecuadamente sujeto al vehículo utilizando el cinturón de seguridad o el sistema de anclaje de sujeción infantil.
- No lleve nunca a un niño en su regazo, ya que es imposible protegerles en caso de colisión.
- No se ponga tampoco nunca el cinturón de seguridad sobre usted y el niño. En un accidente el cinturón presionaría mucho al niño y le causaría heridas graves o incluso mortales.
- Dos niños no deben compartir un cinturón. Ambos podrían resultar heridos de extrema gravedad en caso de accidente.
- Impida que los niños accionen las puertas, las ventanillas o los dispositivos de ajuste de los asientos.
- No deje a los niños solos en el vehículo, especialmente si el tiempo es caluroso, ya que el habitáculo se puede calentar tanto que podrían morir. Además, podrían activar algún control del vehículo, haciendo que se desplace inesperadamente.

► Protección de los niños a bordo

Visera del pasajero delantero

⚠ ADVERTENCIA



No utilice NUNCA un sistema de sujeción para niños orientado hacia atrás en un asiento protegido por un AIRBAG FRONTAL ACTIVO. Pueden producirse LESIONES GRAVES o MORTALES en el NIÑO.

ADVERTENCIA: Utilice el botón de bloqueo de los elevallunas eléctricos para impedir que los niños abran las ventanillas. Utilice esta función para impedir que los niños jueguen con las ventanillas, lo cual puede exponerles a peligros o distraer al conductor.

► **Apertura y cierre de los elevallunas eléctricos** P. 181

ADVERTENCIA: Lleve siempre consigo la llave de contacto al salir del vehículo o si hay otros ocupantes dentro.

►► Protección de los niños a bordo

Para desactivar un retractor de bloqueo, libere el enganche y deje que el cinturón de seguridad se enrolle del todo.

Como recordatorio del riesgo que presenta el airbag frontal en relación con la seguridad infantil, el vehículo cuenta con una etiqueta de advertencia en la visera del lado del acompañante.

Lea y siga las instrucciones de esta etiqueta.

► **Etiquetas de seguridad** P. 90

Seguridad de los bebés y niños pequeños

Protección de bebés

Un bebé debe ir siempre debidamente sujeto con un sistema de sujeción infantil reclinable orientado en posición contraria a la marcha del vehículo, hasta que el bebé alcance el límite de estatura o peso establecido por el fabricante del sistema de sujeción y tenga por lo menos un año de edad.



■ Colocación de un sistema de sujeción para niños orientado hacia atrás

El sistema de sujeción para niños debe colocarse y fijarse en uno de los asientos traseros.

- En dicho caso, recomendamos montar el sistema de sujeción para niños justo detrás del asiento del acompañante, desplazar el asiento hacia delante hasta donde sea necesario y dejarlo libre.

Otra alternativa es utilizar un sistema de sujeción infantil orientado hacia atrás de menor tamaño.

- Asegúrese de que el sistema de sujeción infantil no esté en contacto con el asiento que tiene delante.

Protección de bebés

⚠ ADVERTENCIA

Si se coloca en el asiento delantero un sistema de sujeción para niños orientado hacia atrás, podrían producirse lesiones graves o incluso mortales en caso de inflarse el airbag frontal del acompañante.

Coloque siempre el sistema de sujeción para niños orientado hacia atrás en uno de los asientos traseros, no en el asiento delantero.

Según exige el reglamento n° 94 de la Comisión Económica Europea para las Naciones Unidas:

⚠ ADVERTENCIA



No utilice NUNCA un sistema de sujeción para niños orientado hacia atrás en un asiento protegido por un AIRBAG FRONTAL ACTIVO. Pueden producirse LESIONES GRAVES o MORTALES en el NIÑO.

Numerosos expertos recomiendan el uso de un sistema de sujeción orientado hacia atrás para niños de hasta dos años, siempre que el peso y la estatura del niño sean adecuados para un sistema de sujeción de niños orientado hacia atrás.

Si se monta correctamente, el sistema de sujeción para niños orientado hacia atrás puede impedir que el conductor o el acompañante desplacen su asiento completamente hacia atrás o que bloqueen el respaldo de su asiento en la posición deseada.

► Protección de bebés

Los sistemas de sujeción para niños orientados hacia atrás nunca deben colocarse orientados hacia delante.

Consulte siempre las instrucciones del fabricante del sistema de sujeción para niños antes de montarlo.

Si se infla el airbag frontal del acompañante, puede impactar con mucha fuerza en el sistema de sujeción para niños orientado hacia atrás, pudiendo desplazar o golpear el sistema y lesionar gravemente al niño.

Protección de niños de menor tamaño

Si un niño tiene al menos un año de edad y ha superado las limitaciones de peso y altura de un sistema de sujeción infantil orientado hacia atrás, el niño deberá viajar correctamente sujeto en un sistema de sujeción infantil orientado hacia delante firmemente asegurado hasta que supere las limitaciones de peso y altura de dicho sistema.

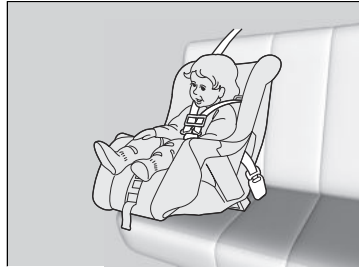

Colocación de un sistema de sujeción infantil orientado hacia adelante

Recomendamos encarecidamente colocar en los asientos traseros los sistemas de sujeción infantil orientados hacia delante.

La colocación de un sistema de sujeción infantil orientado hacia delante en el asiento delantero puede ser peligrosa. Los asientos traseros son los lugares más seguros para los niños.

Protección de niños de menor tamaño

ADVERTENCIA

Si se coloca en el asiento delantero un sistema de sujeción infantil orientado hacia delante, podrían producirse lesiones graves o incluso mortales en caso de inflarse el airbag frontal.

Si necesita colocar en el asiento delantero un sistema de sujeción infantil orientado hacia delante, desplace el asiento hacia atrás todo lo que sea posible y sujete al niño correctamente.

Familiarícese con las leyes y normas relativas al uso de sistemas de sujeción para niños en vigor en la zona donde conduce el vehículo, y siga las instrucciones del fabricante del sistema empleado.

■ Selección de un sistema de sujeción de niños

Algunos sistemas de sujeción para niños son compatibles con anclaje inferior. Algunos disponen de un conector de tipo rígido, mientras que otros tienen uno de tipo flexible. La facilidad de uso de ambos es similar. Algunos sistemas actuales y anteriores de sujeción para niños sólo se pueden instalar utilizando el cinturón de seguridad. Sea cual sea el tipo que elija, siga las instrucciones de uso y mantenimiento del fabricante del sistema de sujeción infantil, incluidas las fechas de caducidad recomendadas, así como las instrucciones de este manual. Una instalación adecuada es esencial para maximizar la seguridad del niño.

Es posible que el tipo flexible no esté disponible en su país.

En las posiciones de asiento y en los vehículos no equipados con anclajes inferiores, se puede instalar un sistema de sujeción para niños utilizando el cinturón de seguridad y una sujeción superior para mayor seguridad. Esto se debe a que todos los sistemas de sujeción infantil deben ir sujetos con el cinturón de seguridad cuando no se utiliza el sistema de anclaje inferior. Además, es posible que el fabricante del sistema de sujeción para niños aconseje utilizar un cinturón de seguridad para fijar un sistema de sujeción ISO FIX una vez que el niño alcance un peso determinado. Lea el manual del propietario del sistema de sujeción para niños para obtener las instrucciones de instalación correctas.

■ Consideración importante al seleccionar un sistema de sujeción para niños

Asegúrese de que el sistema de sujeción para niños cumple los tres requisitos siguientes:

- El sistema de sujeción para niños es del tipo y tamaño correctos para el niño.
- El sistema de sujeción para niños es del tipo correcto para el asiento del vehículo.
- El sistema de sujeción infantil cumple las normativas de seguridad. Se recomienda que los sistemas de sujeción infantil cumplan el reglamento nº 44 o nº 129 de la Comisión Económica Europea para las Naciones Unidas o la normativa de los países en cuestión. Busque en la caja la marca de homologación del sistema y la declaración de cumplimiento del fabricante.

» Selección de un sistema de sujeción de niños

La instalación de un sistema de sujeción de niños compatible con anclaje inferior es sencilla.

Los sistemas de sujeción de niños compatibles con anclaje inferior se han concebido para simplificar el proceso de instalación y reducir la probabilidad de lesiones producidas por una instalación incorrecta.

■ Normas de los sistemas de sujeción para niños

Si un sistema de sujeción infantil, tanto si se instala con i-Size/ISOFIX como con el cinturón de seguridad, cumple el reglamento de la Comisión Económica Europea para las Naciones Unidas, dispondrá de una etiqueta de homologación como la que se muestra en la tabla adyacente. Antes de comprar o usar un sistema de sujeción infantil, compruebe la etiqueta de homologación y confirme que es compatible con su vehículo y el menor, y que cumple con el reglamento aplicable de la ONU.

☒ Selección de un sistema de sujeción de niños

Ejemplo de etiqueta de aprobación del reglamento n.º 44 de la Comisión Económica Europea para las Naciones Unidas

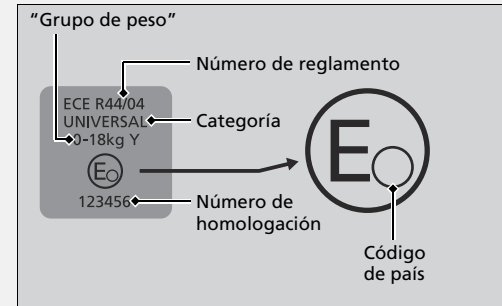

Ejemplo de etiqueta de aprobación del reglamento n.º 129 de la Comisión Económica Europea para las Naciones Unidas

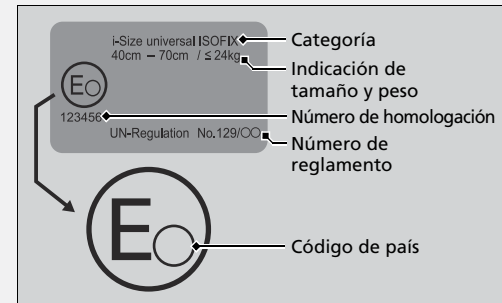

■ Sistemas de sujeción infantil compatible con anclaje inferior

Los dos asientos traseros exteriores del vehículo están equipados con anclajes inferiores. Sin embargo, no todos los distintos tipos de sistemas de sujeción infantil son adecuados para su vehículo. Antes de comprar o utilizar un sistema de sujeción infantil compatible con anclajes inferiores (i-Size/ISOFIX), consulte las siguientes tablas para garantizar que el sistema de sujeción es adecuado para el vehículo, la posición del asiento y el peso (grupo de peso) y el tamaño del niño.

►► Sistemas de sujeción infantil compatible con anclaje inferior

Se especifica un grupo de peso para algunos sistemas de sujeción infantil. Asegúrese de verificar el grupo de peso en las instrucciones del fabricante además de en el embalaje y las etiquetas del sistema de sujeción infantil.

Los sistemas de sujeción infantil concretos que figuran en la tabla son productos originales de Honda. Están disponibles en su concesionario.

Para realizar una correcta instalación, consulte el manual de instrucciones que acompaña al sistema de sujeción infantil.

■ **Sistemas de sujeción infantil ISOFIX**

Grupo de peso	Clase de tamaño	Instalación	Posiciones ISOFIX del vehículo				Sistemas de sujeción infantil recomendados*1
			Pasajero frontal	Asiento trasero			
				Lado izquierdo	Lado derecho	Central	
Capazo	F	ISO/L1	X	X	X	X	
	G	ISO/L2	X	X	X	X	
grupo 0 hasta 10 kg	E	ISO/R1	X	IL	IL	X	Honda Baby Safe ISOFIX
grupo 0+ hasta 13 kg	E	ISO/R1	X	IL	IL	X	Honda Baby Safe ISOFIX
	D	ISO/R2	X	IL	IL	X	Honda Baby Safe ISOFIX
	C	ISO/R3	X	IL	IL	X	Honda Baby Safe ISOFIX
grupo I de 9 a 18 kg	D	ISO/R2	X	IL	IL	X	
	C	ISO/R3	X	IL	IL	X	
	B	ISO/F2	X	IUF	IUF	X	Honda ISOFIX
	B1	ISO/F2X	X	IUF	IUF	X	Honda ISOFIX
	A	ISO/F3	X	IUF	IUF	X	Honda ISOFIX
grupo II de 15 a 25 kg			X	X	X	X	
grupo III de 22 a 36 kg			X	X	X	X	

☒ **Sistemas de sujeción infantil compatible con anclaje inferior**

Antes de adquirir un sistema de sujeción infantil, asegúrese de comprobar la clase de tamaño ISOFIX o la instalación para asegurarse de que el asiento es compatible con el vehículo.

Clase de tamaño ISOFIX	Instalación (CRF)	Descripción
G	ISO/L2	Asiento para bebés orientado hacia el lateral derecho (capazo)
F	ISO/L1	Asiento para bebés orientado hacia el lateral izquierdo (capazo)
E	ISO/R1	Asiento para bebés orientado hacia atrás
D	ISO/R2	Sistemas de sujeción infantil orientados hacia atrás de tamaño reducido
C	ISO/R3	Sistemas de sujeción infantil orientados hacia atrás de tamaño completo
B1	ISO/F2X	Sistemas de sujeción infantil orientados hacia delante de altura reducida
B	ISO/F2	Sistemas de sujeción infantil orientados hacia delante de altura reducida
A	ISO/F3	Sistemas de sujeción infantil orientados hacia delante de altura normal

- IUF: Apto para un sistema de sujeción infantil ISOFIX orientado hacia delante, tipo universal homologado para su uso en este grupo de peso.
- IL: Adecuado para los sistemas de sujeción infantil ISOFIX (CRS) concretos, incluidos los enumerados en el cuadro correspondiente que se indican en la columna derecha de la tabla. Estos CRS ISOFIX pueden ser de tipo “específico para el vehículo”, “restringido” o “semi-universal”.
- X: Posición de asiento no adecuada para niños en este grupo de peso.
- *1: Los denominados sistemas de sujeción infantil (CRS) reflejan las recomendaciones de Honda en la fecha de publicación. Debe hablar con un distribuidor autorizado para consultar información actualizada sobre nuestros sistemas de sujeción infantil. Es posible que otros CRS también sean adecuados; consulte los fabricantes de CRS para ver las listas de vehículos recomendados.

■ Sistemas de sujeción infantil i-Size

	Posiciones de asientos en el vehículo		
	Asiento delantero	Asiento trasero exterior	Asiento trasero central
Sistema de sujeción para niños i-Size	X	i-U	X

- i-U: Adecuado para los sistemas de sujeción infantil “universales” i-Size orientados hacia delante y hacia atrás.
- X: Posición de asiento no adecuada para los sistemas de sujeción infantil “universales” i-Size.

■ Sistemas de sujeción infantil para instalarse con un cinturón de seguridad de tres puntos

No todos los distintos tipos de sistemas de sujeción infantil son adecuados para su vehículo. Antes de comprar o utilizar un sistema de sujeción infantil, consulte las siguientes tablas para garantizar que el sistema de sujeción infantil es adecuado para el vehículo, la posición del asiento y el peso (grupo de peso) y el tamaño del niño.

☒ Sistemas de sujeción infantil para instalarse con un cinturón de seguridad de tres puntos

Se especifica un grupo de peso para algunos sistemas de sujeción infantil. Asegúrese de verificar el grupo de peso en las instrucciones del fabricante además de en el embalaje y las etiquetas del sistema de sujeción infantil. Los sistemas de sujeción infantil concretos que figuran en la tabla son productos originales de Honda. Están disponibles en su concesionario. Para realizar una correcta instalación, consulte el manual de instrucciones que acompaña al sistema de sujeción infantil.

■ **Sistemas de sujeción infantil instalados con cinturón de seguridad**

Grupo de peso	Posición del asiento				Sistemas de sujeción infantil recomendados*1
	Pasajero frontal	Asiento trasero			
		Lado L	Lado R	Central	
grupo 0 hasta 10 kg	X	U	U	U	Honda Baby Safe
grupo 0+ hasta 13 kg	X	U	U	U	Honda Baby Safe
grupo I de 9 a 18 kg	UF*2	U	U	U	Honda ISOFIX (abrochado)
grupo II de 15 a 25 kg	UF*2, *3	U	U	U	
grupo III de 22 a 36 kg	UF*2, *3	U	U	U	

U: Adecuado para sistemas de sujeción de tipo "universal" homologados para su uso en este grupo de peso.

UF: Adecuado para sistemas de sujeción infantil orientados hacia delante de tipo "universal" y homologados para su uso en este grupo de peso.

L: Adecuado para los sistemas de sujeción infantil (CRS) concretos que se indican en la tabla.

X: Posición de asiento no adecuada para niños en este grupo de peso.

*1: Los denominados sistemas de sujeción infantil (CRS) reflejan las recomendaciones de Honda en la fecha de publicación. Debe hablar con un distribuidor autorizado para consultar información actualizada sobre nuestros sistemas de sujeción infantil. Es posible que otros CRS también sean adecuados; consulte los fabricantes de CRS para ver las listas de vehículos recomendados.

*2: Desplace el asiento delantero hacia atrás hasta el máximo y ajuste el ángulo del respaldo del asiento delantero a su posición más vertical.

*3: Si no puede fijar el sistema de sujeción de niños de forma estable, ajuste el ángulo del respaldo del asiento para que quede paralelo a la parte posterior del sistema de sujeción de niños, pero manteniéndolo hacia delante del anclaje de ajuste del hombro.

Instalación de un sistema de sujeción de niños compatible con anclaje inferior

Se puede instalar un sistema de sujeción infantil compatible con anclaje inferior en cualquiera de los dos asientos traseros exteriores. Un sistema de sujeción para niños se fija a los anclajes inferiores con el tipo de conectores rígido o flexible.

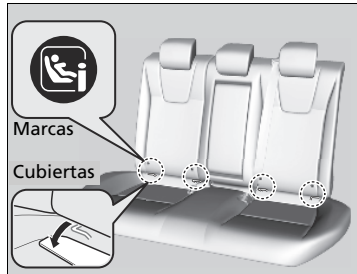

1. Localice las marcas de anclaje colocadas en la base del cojín del asiento.
2. Empuje las fundas del anclaje debajo de las marcas para descubrir los anclajes inferiores.

► Instalación de un sistema de sujeción de niños compatible con anclaje inferior

⚠ ADVERTENCIA

No instale nunca dos sistemas de sujeción infantil al mismo anclaje. En una colisión, es posible que un anclaje no sea suficientemente fuerte para mantener los acoplamientos de dos sistemas de sujeción infantil y se puede romper, causando lesiones graves o la muerte.

Algunos sistemas de sujeción para niños disponen de copas de guía opcionales, que impiden posibles daños en la superficie del asiento. Siga las instrucciones del fabricante cuando utilice las copas de guía, y fíjelas a los anclajes inferiores como se muestra en la imagen.

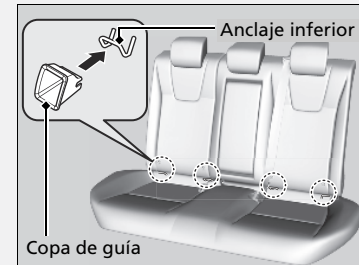

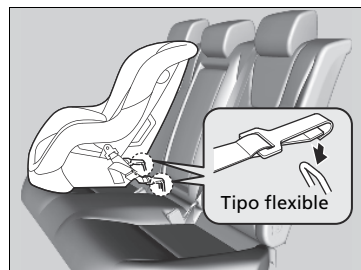
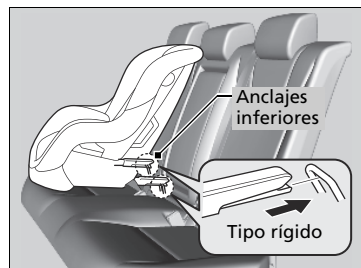

3. Coloque el sistema de sujeción infantil en el asiento del vehículo y, a continuación, fíjelo a los anclajes inferiores según las instrucciones del sistema de sujeción infantil.

- Cuando instale el sistema de sujeción para niños, asegúrese de que los anclajes inferiores no están obstruidos por el cinturón de seguridad o cualquier otro objeto.

► Instalación de un sistema de sujeción de niños compatible con anclaje inferior

ADVERTENCIA: No utilice nunca un gancho que no incluya el símbolo de anclaje de correa superior al fijar un sistema de sujeción infantil.

Para la seguridad del niño, cuando utilice un sistema de sujeción para niños instalado mediante el sistema de anclaje inferior, asegúrese de que el sistema esté debidamente sujeto al vehículo.

Un sistema de sujeción para niños que no esté debidamente sujeto no protegerá adecuadamente al niño en caso de accidente y puede causar lesiones al niño y a otros ocupantes del vehículo.

Es posible que el tipo flexible no esté disponible en su país.



Sistema de sujeción infantil con correa

4. Abra la cubierta del anclaje de correa situada detrás de la cabecera.
5. Dirija la correa de sujeción por la parte superior de la cabecera y sujete el gancho de la correa de sujeción en el anclaje.
6. Ajuste la correa siguiendo las instrucciones del fabricante del sistema de sujeción infantil.
7. Asegúrese de que el sistema de sujeción para niños esté firmemente sujeto balanceándolo hacia delante, atrás y lateralmente; deberá notarse poco movimiento.
8. Asegúrese de que los cinturones sin usar que estén al alcance de un niño estén enganchados, con el retractor de bloqueo activado, totalmente retraídos y bloqueados.



Sistema de sujeción infantil con pie de apoyo

4. Extienda el pie de apoyo hasta que toque el suelo, tal como indica el fabricante del sistema de sujeción infantil.
 - Confirme que la sección del suelo en la que reposa el pie de apoyo esté nivelada. Si la sección no está nivelada, el pie de apoyo no proporcionará el soporte adecuado.
 - Asegúrese de que el sistema de sujeción infantil no esté en contacto con el asiento que tiene delante.

Instalación de un sistema de sujeción de niños con cinturón de seguridad de tres puntos

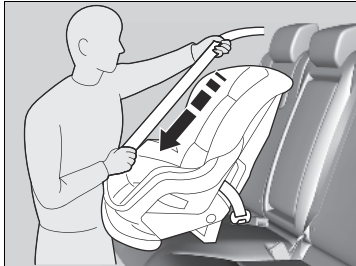
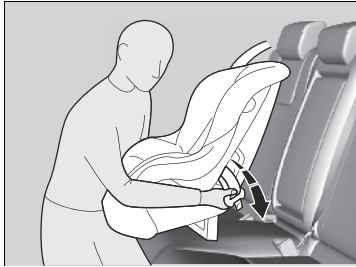

1. Coloque el sistema de sujeción para niños en el asiento del vehículo.
2. Pase el cinturón de seguridad por el sistema de sujeción para niños siguiendo las instrucciones del fabricante del sistema e introduzca la hebilla en el enganche.
 - Introduzca completamente la hebilla hasta que se escuche un clic.
3. Tire lentamente de la parte del hombro del cinturón completamente hasta el máximo. De este modo se activa el retractor de bloqueo.
4. Deje retraer el cinturón de seguridad unos centímetros y compruebe que el retractor haya cambiado de modo jalando de la correa. No debería volver a soltarse hasta que se restablezca quitando la hebilla del anclaje.
 - Si es posible extraer el cinturón del hombro, el retractor de bloqueo no está activado. Extraiga lentamente el cinturón de seguridad y repita los pasos 3 a 4.

Instalación de un sistema de sujeción de niños con cinturón de seguridad de tres puntos

Para comprobar si el cinturón de seguridad de tres puntos está equipado con retractor con bloqueo, extraiga completamente la parte del hombro del cinturón de seguridad de tres puntos, deje que el cinturón se retraiga lentamente y, a continuación, vuelva a extraer lentamente el cinturón. Si el cinturón se bloquea, está bloqueado con retractor bloqueable.

El cinturón de seguridad con retractor de bloqueo tiene una etiqueta como la que se muestra en la imagen.



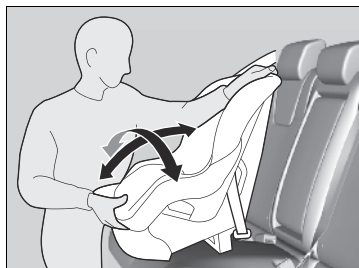

5. Tome la parte del hombro del cinturón de seguridad cerca de la hebilla y tire hacia arriba para eliminar cualquier holgura de la parte de la cadera del cinturón.

► Al hacerlo, coloque su peso sobre el sistema de sujeción para niños y empujelo en el asiento del vehículo.

6. Asegúrese de que el sistema de sujeción infantil esté firmemente sujeto; para ello, balancéelo hacia adelante, hacia atrás y a los lados; debe percibirse un movimiento mínimo.

7. Asegúrese de que los cinturones sin usar que estén al alcance de un niño estén enganchados.

► Instalación de un sistema de sujeción de niños con cinturón de seguridad de tres puntos

Un sistema de sujeción para niños que no esté debidamente sujeto no protegerá adecuadamente al niño en caso de accidente y puede causar lesiones al niño y a otros ocupantes del vehículo.

Una vez que el sistema de sujeción para niños esté correctamente instalado, compruebe si el retractor de bloqueo está activado y que el cinturón se retrae y bloquea correctamente. Para desactivar un retractor de bloqueo, libere el enganche y deje que el cinturón de seguridad se enrolle del todo.

Seguridad adicional con una correa

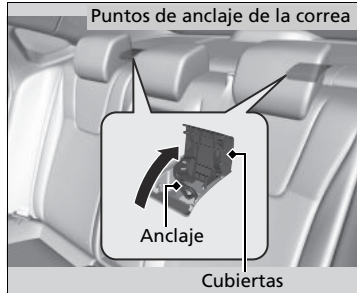

Hay un punto de anclaje para la correa de sujeción detrás de cada asiento trasero exterior. Si dispone de un sistema de sujeción infantil que incluye una correa de sujeción pero que se puede instalar con cinturón de seguridad, puede utilizar la correa para obtener una mayor seguridad.



1. Localice el punto de anclaje de la cinta de sujeción correspondiente y levante la tapa.
2. Pase la correa de sujeción por encima de la cabecera. Asegúrese de que la correa no esté retorcida.
3. Fije el gancho de la correa al anclaje.
4. Ajuste la correa siguiendo las instrucciones del fabricante del sistema de sujeción infantil.



Seguridad adicional con una correa

ADVERTENCIA: Los sistemas de sujeción para niños están diseñados para soportar solamente la carga impuesta por sujeciones de niños correctamente instaladas. En ningún caso deberán usarse para cinturones de seguridad de adultos, arneses ni para fijar otros elementos de equipamiento al vehículo.

Utilice siempre una correa de sujeción para sistemas de sujeción infantil orientados hacia delante al usar el cinturón de seguridad o los anclajes inferiores.

Seguridad de los niños mayores

■ Protección de niños mayores

En las siguientes páginas se proporcionan instrucciones para la comprobación del ajuste adecuado del cinturón de seguridad, la elección del cojín elevador si es necesario utilizarlo y las precauciones a tener en cuenta si un niño debe sentarse delante.

■ Comprobación del ajuste del cinturón de seguridad

Si el niño ya es demasiado grande para utilizar un sistema de sujeción para niños, sujételo en uno de los asientos traseros con el cinturón de seguridad de tres puntos. Compruebe que el niño se sienta con la espalda recta y bien apoyada en el respaldo y luego hágase las preguntas siguientes.



■ Lista de comprobación

- ¿Puede el niño doblar las rodillas cómodamente por el borde del asiento?
- ¿Pasa la sección del hombro del cinturón de seguridad entre el cuello y el brazo del niño?
- ¿Está la sección de la cadera del cinturón de seguridad lo más baja posible, tocando los muslos del niño?
- ¿Podrá el niño permanecer sentado de esta manera durante todo el trayecto?

Si responde afirmativamente a todas estas preguntas, el niño ya puede utilizar el cinturón de seguridad de tres puntos correctamente. Si la respuesta es no a alguna de las preguntas, el niño debe sentarse en un cojín elevador hasta que el cinturón de seguridad se ajuste correctamente sin un cojín elevador.

►► Seguridad de los niños mayores

▲ ADVERTENCIA

Si permite que un niño de hasta 12 años de edad se siente delante, el niño podría sufrir lesiones graves o incluso mortales en caso de que el airbag del pasajero delantero se infle.

Si un niño mayor debe viajar delante, mueva el asiento del vehículo lo más atrás posible, haga que el niño se siente correctamente y lleve el cinturón de seguridad de forma adecuada, utilizando un cojín elevador si es necesario.

Cojines elevadores



Si no se puede utilizar correctamente un cinturón de seguridad de tres puntos, siente al niño en un cojín elevador en el asiento trasero. Por la seguridad del niño, compruebe que el niño cumple las recomendaciones del fabricante del cojín elevador.

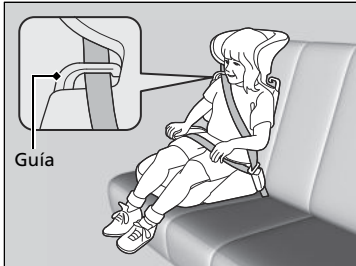

Hay disponible un respaldo para un elevador determinado. Instale el respaldo en el elevador y ajústelo al asiento del vehículo siguiendo las instrucciones del fabricante del elevador. Asegúrese de que el cinturón de seguridad se pasa correctamente a través de la guía del hombro del respaldo y que el cinturón no toca ni cruza el cuello del niño.

Cojines elevadores

Para montar un cojín elevador, siga las instrucciones del mismo.

Hay cojines elevadores de tipo alto y bajo. Elija un cojín elevador que permita al niño utilizar el cinturón de seguridad correctamente.

Recomendamos usar un elevador con respaldo puesto que es más sencillo ajustar el cinturón de seguridad de tres puntos.

■ Protección de niños de mayor tamaño - Comprobaciones finales

En los asientos traseros del vehículo es donde los niños pueden ir sujetos adecuadamente. Si en alguna ocasión debe llevar a un grupo de niños, y uno de ellos debe sentarse delante:

- Asegúrese de leer y entender perfectamente las instrucciones y la información de seguridad que contiene este manual.
- Desplace el asiento del acompañante hacia atrás todo lo que sea posible.
- Compruebe que el niño se sienta con la espalda recta y bien apoyada en el respaldo del asiento.
- Compruebe que el cinturón de seguridad está colocado correctamente para que el niño esté bien sujeto en el asiento.

■ Supervisión de los niños a bordo

Recomendamos encarecidamente que esté pendiente de los niños que viajen a bordo. Hasta los niños mayores y más formales necesitan en ocasiones que se les recuerde que deben sentarse bien y abrocharse los cinturones de seguridad.

Monóxido de carbono

Los gases de escape del motor de este vehículo contienen monóxido de carbono, un gas incoloro, inodoro y altamente tóxico. Mientras se asegure de que el vehículo recibe el mantenimiento adecuado, el monóxido de carbono no pasará al habitáculo.

■ Asegúrese de que el sistema de escape es inspeccionado para comprobar si presenta fugas siempre que:

- El sistema de escape produzca ruidos anómalos.
- El sistema de escape pueda estar dañado.
- Se eleve el vehículo para realizar un cambio de aceite.

Si pone en marcha el vehículo con el maletero abierto, la corriente de aire puede hacer que entren gases de escape al habitáculo, lo que supone una situación peligrosa. Si debe conducir con el maletero abierto, abra todas las ventanillas y ajuste el sistema de aire acondicionado como se indica a continuación.

1. Seleccione el modo de aire fresco.
2. Seleccione el modo .
3. Ajuste el ventilador a velocidad alta.
4. Ajuste el control de temperatura a una temperatura agradable.

Ajuste el sistema de aire acondicionado del mismo modo que si estuviera sentado en el vehículo estacionado con el motor en marcha.

☒ Monóxido de carbono

⚠ ADVERTENCIA

Los gases de monóxido de carbono son tóxicos.

Respirarlo puede provocar pérdida del conocimiento e incluso la muerte.

Evite los lugares cerrados o las actividades en que pueda verse expuesto al monóxido de carbono.

Un lugar cerrado como una cochera se puede llenar de monóxido de carbono con rapidez.

No tenga el motor en marcha con la puerta de la cochera cerrada. Incluso si la puerta de la cochera está abierta, saque el vehículo de la cochera en cuanto arranque el motor.

Ubicaciones de las etiquetas

Estas etiquetas se encuentran en las ubicaciones señaladas. Le advierten sobre posibles riesgos que pueden causar lesiones graves o incluso mortales. Lea estas etiquetas atentamente.

Si una etiqueta se desprende o no puede leerse fácilmente, póngase en contacto con un concesionario para que la sustituyan.

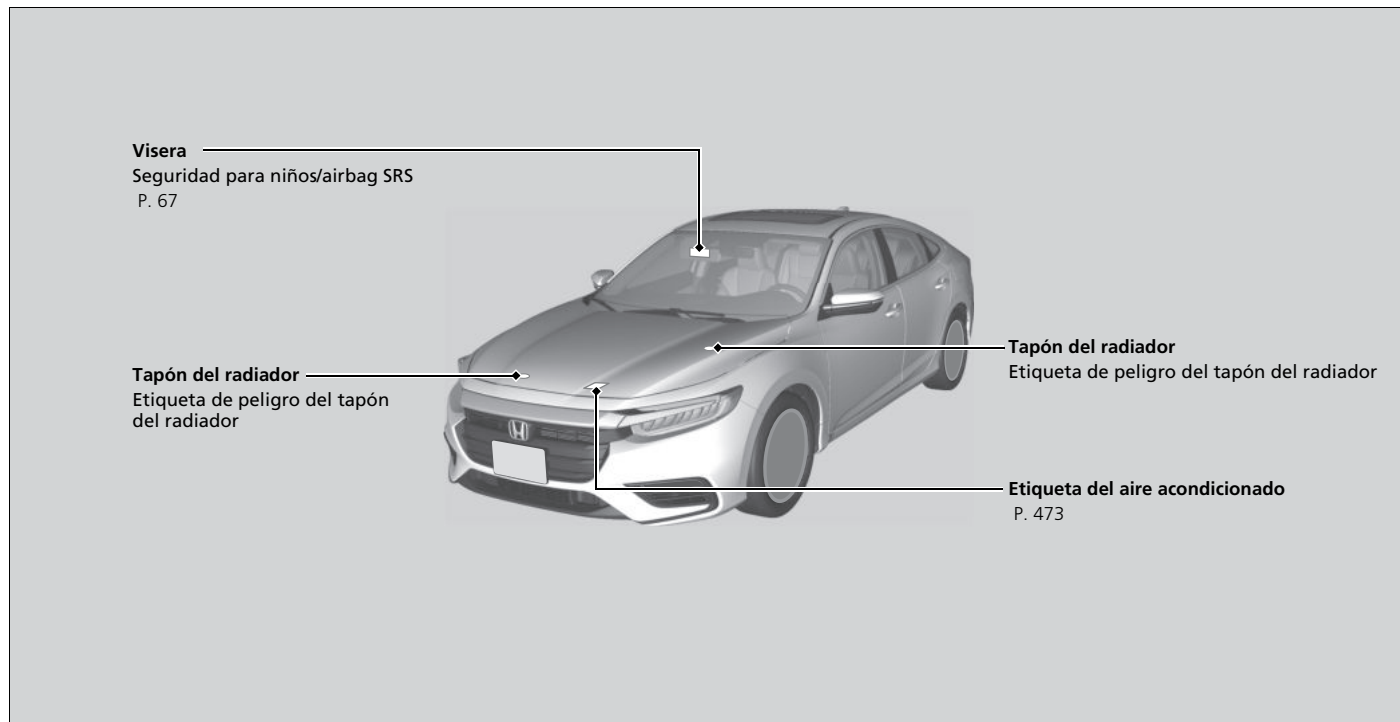





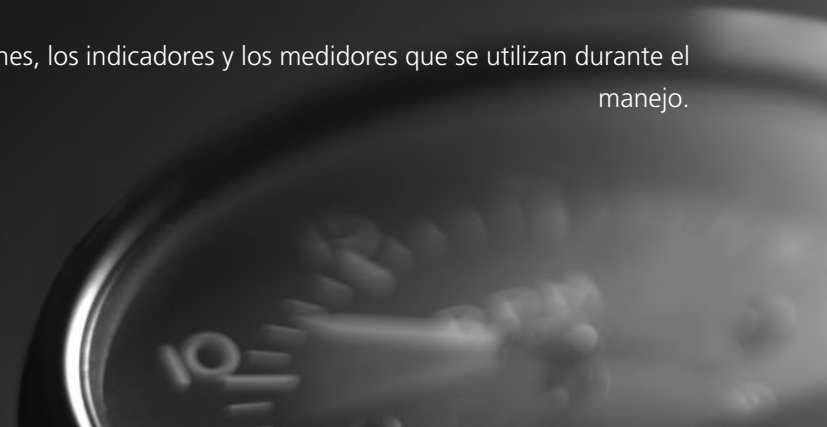





























Tablero de instrumentos





En este capítulo se describen los botones, los indicadores y los medidores que se utilizan durante el manejo.











Indicadores	92
Mensajes de advertencia e información de la interfaz de información al conductor ...	113
Interfaz de información del conductor e indicadores	
Medidores.....	138
Interfaz de información al conductor	141

 *1	Indicador del freno de estacionamiento y del sistema de frenos (rojo)	→P. 93		Indicador de recordatorio del cinturón de seguridad	→P. 101		Indicador de mensaje del sistema	→P. 107
 *1	Indicador del freno de estacionamiento y del sistema de frenos (ámbar)	→P. 94		Indicador de combustible bajo	→P. 101		Indicador de modo ECON	→P. 107
 *1	Indicador del sistema de sujeción automática del freno	→P. 95	 *1	Indicador del sistema de frenos antibloqueo (ABS)	→P. 102	SPORT	SPORT Indicador de modalidad	→P. 107
 *1	Indicador de sujeción automática del freno	→P. 95	 *1	Indicador del sistema de sujeción suplementario	→P. 102		Indicador CRUISE MAIN *	→P. 108
 *1	Indicador POWER SYSTEM	→P. 96	 *1	Indicador del sistema de servodirección eléctrica (EPS)	→P. 102		Indicador CRUISE CONTROL *	→P. 108
READY	Indicador READY	→P. 97	 *1	Indicador del sistema auxiliar de estabilidad del vehículo (VSA)	→P. 103	 *1	Indicador del control crucero adaptativo (ACC) con seguimiento de baja velocidad (LSF) (ámbar)*	→P. 108
 *1	Indicador EV	→P. 97	 *1	Indicador del sistema auxiliar de estabilidad del vehículo (VSA) OFF	→P. 103		Indicador de control de crucero adaptativo (ACC) con seguimiento de baja velocidad (LSF) (verde)*	→P. 109
 *1	Indicador de modalidad EV	→P. 97	 *1	Indicador de presión baja de neumáticos/TPMS	→P. 104	 *1	Indicador del sistema de asistencia de permanencia en carril (LKAS) (ámbar)*	→P. 109
 *1	Testigo de averías	→P. 98		Indicadores de los intermitentes y de las luces de emergencia	→P. 105		Indicador del sistema de asistencia de permanencia en carril (LKAS) (verde)*	→P. 110
 *1	Indicador del sistema de carga de la batería de 12 voltios	→P. 99		Indicador de las luces de carretera	→P. 105		Indicador de apoyo de seguridad (ámbar)*	→P. 112
	Indicador de posición del cambio	→P. 99		Indicador de luces encendidas	→P. 105			
	Indicador de selector de paletas de desaceleración	→P. 99	 *1	Indicador de luces de carretera automáticas*	→P. 105			
	Indicador del sistema de la caja de cambios	→P. 100		Indicador del sistema inmovilizador	→P. 106			
				Indicador de alarma del sistema de seguridad	→P. 106			





*1 : Al fijar la modalidad de alimentación en CONTACTO, estos indicadores se encienden para indicar que las comprobaciones del sistema se están realizando. Se apagan unos pocos segundos después o una vez arrancado el sistema eléctrico. Si un indicador no se enciende o se apaga, puede haber una avería en el sistema correspondiente. Para solucionar el problema, siga las instrucciones del manual del propietario.



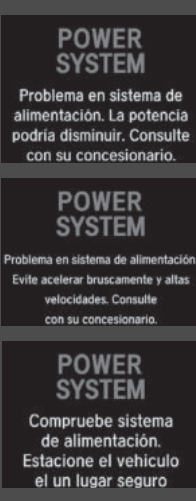

Indicador	Nombre	Encendido/parpadeando	Explicación	Mensaje
 <p>(Rojo)</p>	<p>Indicador del freno de estacionamiento y del sistema de frenos (rojo)</p>	<ul style="list-style-type: none"> • Se enciende cuando el freno de estacionamiento está aplicado y se apaga cuando se suelta. • Se enciende cuando el nivel del líquido de frenos es bajo. • Se enciende si el sistema de frenos presenta algún problema. • Suena el aviso acústico y se enciende el indicador si conduce con el freno de estacionamiento aplicado parcialmente. • Se enciende durante aproximadamente 30 segundos cuando se pulsa el interruptor del freno de estacionamiento eléctrico con la modalidad de alimentación en ACCESORIOS o VEHÍCULO APAGADO. • Permanece encendido durante unos 30 segundos cuando se pasa la modalidad de alimentación a VEHÍCULO APAGADO con el freno de estacionamiento eléctrico aplicado. 	<ul style="list-style-type: none"> • Se enciende durante la conducción - Asegúrese de que el freno de estacionamiento está liberado. Compruebe el nivel del líquido de frenos. <ul style="list-style-type: none"> ➤ Qué hacer cuando se enciende el indicador durante la conducción P. 502 • Se enciende junto con el indicador del sistema de frenos (ámbar) -Deténgase inmediatamente en un lugar seguro. Contacte con un concesionario para solicitar reparación. El pedal de freno se vuelve más difícil de pisar. Pise el pedal más a fondo de lo normal. • Se enciende junto con el indicador ABS - Haga que revisen el vehículo en un concesionario. <ul style="list-style-type: none"> ➤ Si se enciende o parpadea el indicador del sistema de frenos (rojo) P. 502 • Parpadea y el indicador del sistema de frenos (ámbar) se enciende al mismo tiempo - Hay un problema con el sistema de freno de estacionamiento eléctrico. Puede que el freno de estacionamiento no esté activado. Evite utilizar el freno de estacionamiento y haga que revisen el vehículo en un concesionario de inmediato. <ul style="list-style-type: none"> ➤ Si el indicador del sistema de frenos (rojo) se enciende o parpadea al mismo tiempo que se enciende el indicador del sistema de frenos (ámbar) P. 503 	<div style="background-color: #333; color: white; padding: 5px; text-align: center;">  <p>BRAKE</p> <p>Soltar freno de mano</p> </div> <div style="background-color: #333; color: white; padding: 5px; text-align: center;">  <p>BRAKE</p> <p>Líquido de frenos bajo. No manejar. Compruebe el líquido de frenos.</p> </div> <div style="background-color: #333; color: white; padding: 5px; text-align: center;">  <p>BRAKE</p> <p>Problema en sistema de frenos. El rendimiento de la frenada podría disminuir. Consulte con su concesionario.</p> </div>





Indicador	Nombre	Encendido/parpadeando	Explicación	Mensaje
 (Ámbar)	Indicador del freno de estacionamiento y del sistema de frenos (ámbar)	<ul style="list-style-type: none"> • Se enciende si algún sistema relacionado con la frenada, distinto del sistema de frenos convencional, presenta algún problema. • Se enciende si hay un problema con el control cooperativo con frenado regenerativo, el sistema de servofreno eléctrico o el sistema de arranque en pendiente. • Se enciende si el sistema de freno de estacionamiento eléctrico presenta algún problema. 	<ul style="list-style-type: none"> • Permanece encendido - Evite conducir a altas velocidades y frenar de forma repentina. Lleve el vehículo a un concesionario inmediatamente. • Se enciende durante la conducción - Evite utilizar el freno de estacionamiento. El vehículo debe ser revisado en un concesionario de inmediato. 	 Problema en asistencia de arranque en colina. El vehículo puede rodar al soltar el freno. Consulte con su concesionario.
		<ul style="list-style-type: none"> • Se enciende si el sensor de radar presenta algún problema. • El indicador podría encenderse momentáneamente cuando se supere el límite de carga. 	<ul style="list-style-type: none"> • Asegúrese de que la carga total se ajusta al límite de carga.  Límite de carga P. 331 • Permanece encendido - Haga que revisen el vehículo en un concesionario. 	 Problema en sistema de frenos. El rendimiento de la frenada podría disminuir. Consulte con su concesionario.
		<ul style="list-style-type: none"> • Se enciende si el sistema de sujeción de freno automática presenta algún problema. 	 Sujeción automática del freno P. 420	 Problema en sistema de retención de frenos. Aplique los frenos cuando se detenga. Consulte con su concesionario.





Indicador	Nombre	Encendido/parpadeando	Explicación	Mensaje
	Indicador del sistema de sujeción automática del freno	<ul style="list-style-type: none"> Se enciende cuando el sistema de sujeción automática del freno se enciende. 	➤ Sujeción automática del freno P. 420	
	Indicador de sujeción automática del freno	<ul style="list-style-type: none"> Se enciende cuando el sistema de sujeción automática del freno se activa. 	➤ Sujeción automática del freno P. 420	—



Indicador	Nombre	Encendido/parpadeando	Explicación	Mensaje
	Indicador POWER SYSTEM	<ul style="list-style-type: none"> • Se enciende si el sistema de vehículo eléctrico presenta algún problema. • Se enciende cuando la temperatura de la batería de alta tensión es elevada. 	<ul style="list-style-type: none"> • El vehículo debe ser inspeccionado en un concesionario. 	 <p>POWER SYSTEM Problema en sistema de alimentación. La potencia podría disminuir. Consulte con su concesionario.</p> <p>POWER SYSTEM Problema en sistema de alimentación. Evite acelerar bruscamente y altas velocidades. Consulte con su concesionario.</p> <p>POWER SYSTEM Compruebe sistema de alimentación. Estacione el vehículo en un lugar seguro</p>





Indicador	Nombre	Encendido/parpadeando	Explicación	Mensaje
	Indicador READY	<ul style="list-style-type: none"> Se enciende cuando el vehículo esté listo para usarse. 	<p>► Encendido de la alimentación P. 333</p>	 Listo para conducir
	Indicador EV	<ul style="list-style-type: none"> Se enciende cuando el vehículo se mueve mediante el motor y el motor no está en funcionamiento. 	—	—
	Testigo de modo EV	<ul style="list-style-type: none"> Se enciende cuando el vehículo está en modo EV. 	<p>► SPORT HYBRID i-MMD (conducción de modos múltiples inteligentes) P. 9</p>	 Modo EV encendida

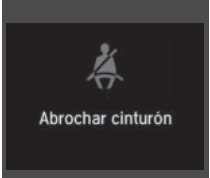
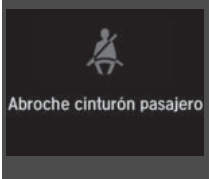

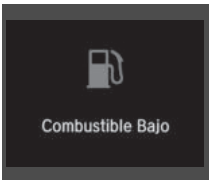
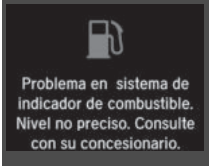

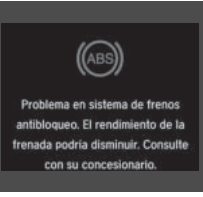
Indicador	Nombre	Encendido/parpadeando	Explicación	Mensaje
	Testigo de averías	<ul style="list-style-type: none"> • Se enciende si el sistema de control de emisiones presenta algún problema. • Parpadea cuando se detecta un fallo de encendido en los cilindros del motor. 	<ul style="list-style-type: none"> • Se enciende durante la conducción - Haga que revisen el vehículo en un concesionario. • Parpadea durante la conducción - Deténgase en un lugar seguro donde no haya objetos inflamables. Pare el sistema de alimentación durante 10 minutos como mínimo y espere a que se enfríe. A continuación, lleve el vehículo a un concesionario. <ul style="list-style-type: none"> ❑ Si se enciende o parpadea el testigo de averías P. 501 	<div style="background-color: #333; color: white; padding: 5px; text-align: center;">  Problema en sistema de emisiones. La potencia podría disminuir. Consulte con su concesionario. </div> <div style="background-color: #333; color: white; padding: 5px; text-align: center;">  Problema de sistema de emisión Evitar aceleración pesada y alta velocidad </div> <div style="background-color: #333; color: white; padding: 5px; text-align: center;">  Problema de sistema de emisión. No manejar. </div>

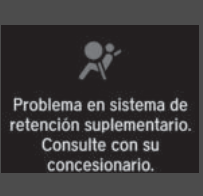

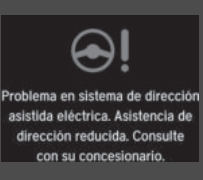

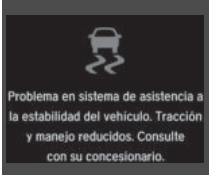
Indicador	Nombre	Encendido/parpadeando	Explicación	Mensaje
	Indicador del sistema de carga de la batería de 12 voltios	<ul style="list-style-type: none"> Se enciende cuando la batería de 12 voltios no se carga. 	<ul style="list-style-type: none"> Se enciende durante la conducción - Desconecte el sistema de aire acondicionado y el desempañador trasero para reducir el consumo de electricidad. <ul style="list-style-type: none"> ➤ Si se enciende el indicador del sistema de carga de la batería de 12 voltios P. 501 	
	Indicador de posición del cambio	<ul style="list-style-type: none"> Indica la marcha seleccionada actual. 	<ul style="list-style-type: none"> ➤ Cambios P. 342 	—
	Indicador de selector de paletas de desaceleración	<ul style="list-style-type: none"> Se enciende cuando se tira del selector de paletas. Parpadea cuando no se produce la desaceleración al tirar del selector de paletas. Se enciende con M cuando se selecciona el modo SPORT y se tira del selector de paletas. 	<ul style="list-style-type: none"> ➤ Selector de paletas de desaceleración P. 349 	—







Indicador	Nombre	Encendido/parpadeando	Explicación	Mensaje
	Indicador del sistema de la caja de cambios	<ul style="list-style-type: none"> El indicador de posición de la palanca actualmente parpadea si el sistema de la caja de cambios tiene un problema. 	<ul style="list-style-type: none"> Parpadea durante la conducción - Evite las aceleraciones y los arranques bruscos. El vehículo debe ser inspeccionado en un concesionario de inmediato. 	 <p>Problema en sistema de transmisión. El rendimiento podría disminuir. Consulte con su concesionario.</p>
		<ul style="list-style-type: none"> El indicador de posición de palanca actual o todos los indicadores de posición de palanca parpadean si hay un problema en el sistema de la caja de cambios, y el vehículo ya no se mueve. 	<ul style="list-style-type: none"> Estacione el vehículo en un lugar seguro inmediatamente. ➡ Remolcado de emergencia P. 513 El vehículo debe ser inspeccionado en un concesionario. 	 <p>Problema en sistema de transmisión. No manejar.</p>
		<ul style="list-style-type: none"> El indicador de posición de palanca actual o todos los indicadores de posición de palanca parpadean si hay un problema en el sistema de la caja de cambios, y no es posible seleccionar P. 	<ul style="list-style-type: none"> Con el vehículo parado, aplique el freno de estacionamiento. El vehículo debe ser inspeccionado inmediatamente en un concesionario. 	 <p>Revisar transmisión. Aplique freno cuando estacionado</p>

Indicador	Nombre	Encendido/parpadeando	Explicación	Mensaje
	Indicador de recordatorio del cinturón de seguridad	<ul style="list-style-type: none"> • Parpadea y suena el aviso acústico si no lleva puesto el cinturón de seguridad al pasar la modalidad de alimentación a CONTACTO. A continuación, el indicador se enciende. • Si el acompañante no lleva el cinturón de seguridad, el indicador se enciende unos segundos más tarde. • Parpadea durante la conducción si usted o el acompañante no llevan abrochado el cinturón de seguridad. El aviso acústico suena y el indicador parpadea a intervalos regulares. 	<ul style="list-style-type: none"> • El aviso acústico deja de sonar y el indicador se apaga cuando usted y el acompañante se abrochan los cinturones de seguridad. • Permanece encendido después de que usted y el acompañante se hayan abrochado los cinturones de seguridad - Puede que se haya producido un error de detección en el sensor. El vehículo debe ser inspeccionado en un concesionario. <ul style="list-style-type: none"> ➤ Recordatorio del cinturón de seguridad P. 46 	 
	Indicador de combustible bajo	<ul style="list-style-type: none"> • Se enciende cuando queda poco combustible (aproximadamente 6,0 litros). • Parpadea si el indicador de combustible presenta algún problema. 	<ul style="list-style-type: none"> • Se enciende - Debe suministrar combustible lo antes posible. • Parpadea - Haga que revisen el vehículo en un concesionario. 	 



Indicador	Nombre	Encendido/parpadeando	Explicación	Mensaje
	Indicador del sistema de frenos antibloqueo (ABS)	<ul style="list-style-type: none"> Se enciende si el ABS presenta algún problema. 	<ul style="list-style-type: none"> Permanece encendido - Haga que revisen el vehículo en un concesionario. Cuando este indicador está encendido, los frenos del vehículo funcionan con normalidad pero no se dispone de función antibloqueo. <ul style="list-style-type: none"> ➤ Sistema de frenos antibloqueo (ABS) P. 422 	
	Indicador del sistema de sujeción suplementario	<ul style="list-style-type: none"> Se enciende si se detecta algún problema en cualquiera de estos elementos: <ul style="list-style-type: none"> - Sistema de sujeción suplementario - Sistema de los airbags laterales - Sistema de airbags de cortina - Tensor de cinturón de seguridad 	<ul style="list-style-type: none"> Permanece encendido - Haga que revisen el vehículo en un concesionario. 	
	Indicador del sistema de servodirección eléctrica (EPS)	<ul style="list-style-type: none"> Se enciende si el sistema EPS presenta algún problema. 	<ul style="list-style-type: none"> Permanece encendido - Haga que revisen el vehículo en un concesionario. <ul style="list-style-type: none"> ➤ Si se enciende el indicador del sistema de servodirección eléctrica (EPS) P. 504 	







Indicador	Nombre	Encendido/parpadeando	Explicación	Mensaje
	Indicador del sistema auxiliar de estabilidad del vehículo (VSA)	<ul style="list-style-type: none"> • Parpadea cuando el sistema VSA está activo. • Se enciende si el sistema VSA presenta algún problema. 	<ul style="list-style-type: none"> • Permanece encendido - Haga que revisen el vehículo en un concesionario. ► Sistema auxiliar de estabilidad del vehículo (VSA) P. 358 	
		<ul style="list-style-type: none"> • Se enciende si el sistema VSA se desactiva temporalmente después de desconectar la batería de 12 voltios, para luego volver a conectarla. 	<ul style="list-style-type: none"> • Conduzca una distancia corta a más de 20 km/h. El indicador debería apagarse. Si no lo hace, pida a un concesionario que revise el vehículo. 	
	Indicador OFF del sistema auxiliar de estabilidad del vehículo (VSA)	<ul style="list-style-type: none"> • Se enciende cuando se desactiva parcialmente el sistema VSA. 	<ul style="list-style-type: none"> • ► Activación y desactivación del VSA P. 359 	
		<ul style="list-style-type: none"> • Se enciende si el sistema VSA se desactiva temporalmente después de desconectar la batería de 12 voltios, para luego volver a conectarla. 	<ul style="list-style-type: none"> • Conduzca una distancia corta a más de 20 km/h. El indicador debería apagarse. Si no lo hace, pida a un concesionario que revise el vehículo. 	







Indicador	Nombre	Encendido/parpadeando	Explicación	Mensaje
	Indicador de presión baja de neumáticos/ TPMS	<ul style="list-style-type: none"> • Puede encenderse brevemente si la modalidad de alimentación se pasa a CONTACTO y el vehículo no se mueve en 45 segundos, para indicar que el proceso de calibración aún no ha terminado. • Se enciende y permanece encendido si: <ul style="list-style-type: none"> - Se determina que la presión de uno o más neumáticos es significativamente baja. - El sistema no se ha calibrado. 	<ul style="list-style-type: none"> • Se enciende durante la conducción - Deténgase en un lugar seguro, compruebe la presión de los neumáticos e inflelos en caso de ser necesario. • Permanece encendido después de inflar los neumáticos a la presión recomendada - Se debe calibrar el sistema. <ul style="list-style-type: none"> ▣ Calibración TPMS P. 362 	 <p>Revisar presión de neumáticos</p>
		<ul style="list-style-type: none"> • Parpadea durante un minuto y después permanece encendido si el TPMS presenta algún problema o si se instala temporalmente un neumático compacto de repuesto. 	<ul style="list-style-type: none"> • Parpadea y permanece encendido - Haga que revisen el vehículo en un concesionario. Si el vehículo está circulando con un neumático compacto de repuesto, repare o reemplace el neumático normal y vuelva a instalarlo en el vehículo tan pronto como sea posible. 	 <p>Revisar sistema TPMS</p>
		<ul style="list-style-type: none"> • Aparece cuando el TPMS se ha desactivado temporalmente después de haber sido desconectada la batería de 12 voltios y después de haberse vuelto a conectar. 	<ul style="list-style-type: none"> • Conduzca una distancia corta a más de 20 km/h. El indicador debería apagarse. Si no lo hace, pida a un concesionario que revise el vehículo. 	 <p>Inicialización de sistemas... Continúe conduciendo.</p>

Indicador	Nombre	Encendido/parpadeando	Explicación	Mensaje
	Indicadores de los intermitentes y de las luces de emergencia	<ul style="list-style-type: none"> • Parpadea cuando se usa la palanca de intermitentes. • Parpadea junto con todos los intermitentes cuando oprime el botón de las luces de emergencia. 	<ul style="list-style-type: none"> • No parpadea o parpadea con rapidez  Sustitución de bombillas P. 454 	—
	Indicador de las luces de carretera	<ul style="list-style-type: none"> • Se enciende cuando las luces de carretera están encendidas. 	—	—
	Indicador de luces encendidas	<ul style="list-style-type: none"> • Se enciende cuando el interruptor de luces está en una posición que no sea OFF o cuando el interruptor está en AUTO y se encienden las luces exteriores. 	<ul style="list-style-type: none"> • Si pasa la modalidad de alimentación a VEHÍCULO APAGADO mientras las luces están encendidas, sonará un aviso acústico al abrir la puerta del conductor. 	—
	Indicador de luces de carretera automáticas*	<ul style="list-style-type: none"> • Se enciende cuando se cumplen todas las condiciones de funcionamiento de las luces de carretera automáticas. 	<ul style="list-style-type: none"> •  Luces de carretera automáticas* P. 194 	—

* No disponible en todos los modelos

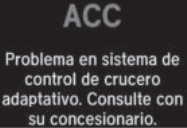

Indicador	Nombre	Encendido/parpadeando	Explicación	Mensaje
<p>Indicador</p> 	Indicador del sistema inmovilizador	<ul style="list-style-type: none"> • Parpadea si el sistema inmovilizador no es capaz de reconocer la información de la llave. 	<ul style="list-style-type: none"> • Parpadea - No se puede arrancar el sistema de encendido. Fije la modalidad de alimentación en VEHÍCULO APAGADO y después seleccione de nuevo la modalidad CONTACTO. • Parpadea repetidamente - Puede que el sistema no funcione bien. El vehículo debe ser inspeccionado en un concesionario. • No intente modificar este sistema ni agregarle otros dispositivos. Se pueden producir problemas eléctricos. 	—
<p>Indicador</p> 	Indicador de alarma del sistema de seguridad	<ul style="list-style-type: none"> • Parpadea cuando la alarma del sistema de seguridad se ha activado. 	<p>➤ Alarma del sistema de seguridad P. 178</p>	—



Indicador	Nombre	Encendido/parpadeando	Explicación	Mensaje
	Indicador de mensaje del sistema	<ul style="list-style-type: none"> Se enciende y a la vez suena un aviso acústico cuando se detecta algún problema. Al mismo tiempo aparece un mensaje del sistema en la interfaz de información al conductor. 	<ul style="list-style-type: none"> Con el testigo encendido, pulse el botón  (inicio) para ver el mensaje de nuevo. <ul style="list-style-type: none"> ► Acceso al contenido en la pantalla principal P. 141 Consulte la información sobre indicadores de este capítulo cuando aparezca un mensaje del sistema en la interfaz de información al conductor. Tome las medidas adecuadas en función del mensaje. La interfaz de información al conductor no vuelve a la pantalla normal hasta que no se cancela la advertencia o se pulsa la rueda de selección izquierda. 	—
	Indicador de modo ECON	<ul style="list-style-type: none"> Se enciende cuando la modalidad ECON está activada. 	<ul style="list-style-type: none"> ► Modo ECON P. 352 	
	Testigo de modo SPORT	<ul style="list-style-type: none"> Se enciende al pulsar el botón SPORT. El medidor ambiental permanece iluminado en rojo durante el modo SPORT. 	<ul style="list-style-type: none"> ► Modo SPORT P. 348 	

Indicador	Nombre	Encendido/parpadeando	Explicación	Mensaje
	Indicador CRUISE MAIN*	<ul style="list-style-type: none"> Se enciende al pulsar el botón CRUISE. 	<ul style="list-style-type: none">  Control de cruce* P. 354 	—
	Indicador CRUISE CONTROL*	<ul style="list-style-type: none"> Se enciende si se ha establecido una velocidad para el control de cruce. 	<ul style="list-style-type: none">  Control de cruce* P. 354 	—
	Indicador del control cruce adaptativo (ACC) con seguimiento de baja velocidad (LSF) (ámbar)*	<ul style="list-style-type: none"> Se enciende si el ACC con LSF presenta algún problema. 	<ul style="list-style-type: none"> Permanece encendido - Haga que revisen el vehículo en un concesionario. 	 <p>ACC Problema en sistema de control de cruce adaptativo. Consulte con su concesionario.</p>
		<ul style="list-style-type: none"> El indicador podría encenderse momentáneamente cuando se supere el límite de carga. El ACC con LSF se ha cancelado automáticamente. 	<ul style="list-style-type: none"> Asegúrese de que la carga total se ajusta al límite de carga.  Límite de carga P. 331 Permanece encendido - Haga que revisen el vehículo en un concesionario. 	
		<ul style="list-style-type: none"> Se enciende si el ACC con LSF se desactiva temporalmente después de desconectar la batería de 12 voltios, para luego volver a conectarla. 	<ul style="list-style-type: none"> Conduzca una distancia corta a más de 20 km/h. El indicador debería apagarse. Si no lo hace, pida a un concesionario que revise el vehículo. 	 <p>Inicialización de sistemas... Continúe conduciendo.</p>

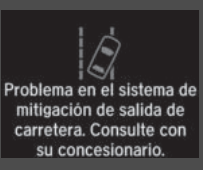

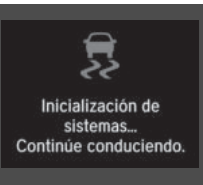





Indicador	Nombre	Encendido/parpadeando	Explicación	Mensaje
ACC	Indicador de control de cruceo adaptativo (ACC) con seguimiento de baja velocidad (LSF) (verde)*	<ul style="list-style-type: none"> Se enciende al pulsar el botón MAIN. 	<ul style="list-style-type: none"> ➤ Control de cruceo adaptativo (ACC) con seguimiento de baja velocidad (LSF) P. 380 	—
LKAS	Indicador del sistema de asistencia de permanencia en carril (LKAS) (ámbar)*	<ul style="list-style-type: none"> Se enciende si el LKAS presenta algún problema. 	<ul style="list-style-type: none"> Permanece encendido - Haga que revisen el vehículo en un concesionario. 	<p>LKAS</p> <p>Problema en sistema de asistencia de mantenimiento en carril. Consulte con su concesionario.</p>
LKAS	Indicador del sistema de asistencia de permanencia en carril (LKAS) (verde)*	<ul style="list-style-type: none"> Se enciende al pulsar el botón MAIN. 	<ul style="list-style-type: none"> ➤ Sistema de asistencia de permanencia en carril (LKAS) P. 398 	—

* No disponible en todos los modelos



Indicador	Nombre	Encendido/parpadeando	Explicación	Mensaje
	Indicador de apoyo de seguridad (ámbar)*	<ul style="list-style-type: none"> Se enciende si el sistema de mitigación de salida de carretera o el CMBS presenta algún problema. 	<ul style="list-style-type: none"> Permanece encendido - Haga que revisen el vehículo en un concesionario. 	
		<ul style="list-style-type: none"> El indicador podría encenderse momentáneamente cuando se supere el límite de carga. 	<ul style="list-style-type: none"> Asegúrese de que la carga total se ajusta al límite de carga.  Límite de carga P. 331 Permanece encendido - Haga que revisen el vehículo en un concesionario. 	
		<ul style="list-style-type: none"> Se enciende si el sistema de mitigación de salida de carretera y CMBS se desactivan temporalmente después de desconectar la batería de 12 voltios, para luego volver a conectarla. 	<ul style="list-style-type: none"> Conduzca una distancia corta a más de 20 km/h. El indicador debería apagarse. Si no lo hace, pida a un concesionario que revise el vehículo. 	





Indicador	Nombre	Encendido/parpadeando	Explicación	Mensaje
	Indicador de apoyo de seguridad (ámbar)*	<ul style="list-style-type: none"> Se enciende cuando el sistema de mitigación de salida de carretera y/o el CMBS se apaga por sí mismo. 	<ul style="list-style-type: none"> El indicador podría encenderse momentáneamente al pasar por un espacio cerrado, como un túnel. El área alrededor del sensor de radar está bloqueada por suciedad, barro, etc. Detenga el vehículo en un lugar seguro y límpielo con un paño suave. Solicite al concesionario que revise el vehículo si el indicador no se apaga incluso después de limpiar el sensor de radar. <ul style="list-style-type: none"> ➤ Sistema de frenado de mitigación de colisión (CMBS) P. 370 	 <p>Algunos sistemas de asistencia al conductor no puede operar: Radar obstruido</p>
		<ul style="list-style-type: none"> Permanece encendido - La temperatura dentro de la cámara es demasiado alta. Utilice el sistema de aire acondicionado para enfriar la cámara. El sistema se activa cuando la temperatura en el interior de la cámara desciende. <ul style="list-style-type: none"> ➤ Cámara detectora delantera P. 413 	 <p>Algunos sistemas de asistencia al conductor no puede operar: Temperatura de la Cámara Demasiada Alta</p>	





* No disponible en todos los modelos



Indicador	Nombre	Encendido/parpadeando	Explicación	Mensaje
	Indicador de apoyo de seguridad (ámbar)*	<ul style="list-style-type: none"> Se enciende cuando el sistema de mitigación de salida de carretera y/o el CMBS se apaga por sí mismo. 	<ul style="list-style-type: none"> Permanece encendido - El área alrededor de la cámara está bloqueada por suciedad, barro, etc. Detenga el vehículo en un lugar seguro y límpiela con un paño suave. Haga que revisen el vehículo en un concesionario si el indicador y el mensaje aparecen de nuevo después de limpiar el área alrededor de la cámara.  Cámara detectora delantera P. 413 	 <p>Algunos sistemas de asistencia al conductor no puede operar: Limpiar parabrisas delantero</p>
	Indicador de apoyo de seguridad (verde/grís)*	<ul style="list-style-type: none"> Se enciende en verde cuando el sistema de mitigación de salida de carretera y el CMBS están activados. Se enciende en verde y gris cuando el sistema de mitigación de salida de carretera o el CMBS están desactivados. Se enciende en gris cuando el sistema de mitigación de salida de carretera y el CMBS están desactivados. 	<ul style="list-style-type: none">  Activación y desactivación del sistema de mitigación de salida de carretera P. 410  Activación y desactivación del CMBS P. 373 	 <p>Mitigación de Salida de Carretera: Apagado</p>  <p>CMBS apagado</p>

Mensajes de advertencia e información de la interfaz de información al conductor



Los siguientes mensajes solo aparecen en la interfaz de información al conductor. Pulse el botón  (inicio) y seleccione **Advertencias** para volver a ver el mensaje con el testigo de mensaje del sistema encendido.  **Cambio de la pantalla** P. 141





Mensaje	Condiciones	Explicación
 <p>Falla crítica detectada. Estacionarse cuando seguro</p>	<ul style="list-style-type: none"> • Aparece cuando el vehículo ya no puede ponerse en marcha debido a un problema de funcionamiento. 	<ul style="list-style-type: none"> • Deténgase inmediatamente en un lugar seguro.
 <p>Presione el pedal de freno y aplica el freno de estacionamiento</p>	<ul style="list-style-type: none"> • Aparece cuando hay riesgo de que el vehículo se mueva de forma imprevista tras haberse parado debido a un problema de funcionamiento en el vehículo. 	<ul style="list-style-type: none"> • Con el vehículo parado, aplique el freno de estacionamiento. • El vehículo debe ser inspeccionado en un concesionario.
 <p>Para seguir conduciendo: Presione el pedal de freno y el interruptor</p>	<ul style="list-style-type: none"> • Aparece cuando se vuelve a ajustar el modo de alimentación en CONTACTO y el vehículo ya se puede poner en marcha. 	<p> Encendido de la alimentación P. 333</p>





Mensaje	Condiciones	Explicación
 <p>Puerta y cajuela abiertas</p>	<ul style="list-style-type: none"> • Aparece si alguna de las puertas o el maletero no están bien cerrados. • Aparece si alguna de las puertas o el maletero se abren durante la conducción. Suena el aviso acústico. 	<ul style="list-style-type: none"> • Desaparece cuando todas las puertas o el maletero están cerrados.
 <p>Presión baja del aceite del motor. Pare el motor. No manejar.</p>	<ul style="list-style-type: none"> • Aparece cuando la presión de aceite del motor es baja. 	<ul style="list-style-type: none"> • Aparece al conducir - Deténgase inmediatamente en un lugar seguro. <ul style="list-style-type: none"> ➤ Si aparece la advertencia de presión baja de aceite P. 500
 <p>Temperatura del motor cerca del límite. Evite acelerar bruscamente y altas velocidades.</p>	<ul style="list-style-type: none"> • Aparece cuando la temperatura del refrigerante del motor se acerca al límite máximo. 	<ul style="list-style-type: none"> • Conduzca lentamente para evitar el sobrecalentamiento.
 <p>Temperatura del motor demasiado caliente. No manejar. Permita que el motor se enfríe.</p>	<ul style="list-style-type: none"> • Aparece cuando la temperatura del refrigerante del motor sube de forma anómala. 	<ul style="list-style-type: none"> ➤ Sobrecalentamiento P. 498



Mensaje	Condiciones	Explicación
<p>Excepto modelos de México</p>  <p>Temperatura exterior baja. La superficie de la carretera podría estar congelada.</p>	<ul style="list-style-type: none"> • Aparece una vez si la temperatura exterior es inferior a 3°C con la modalidad de alimentación en CONTACTO. 	<ul style="list-style-type: none"> • Existe la posibilidad de que el firme de la calzada esté helado y resbaladizo.
 <p>Mantenimiento requerido pronto</p>	<ul style="list-style-type: none"> • Aparece cuando está próximo el mantenimiento programado. • Después aparece Mantenimiento requerido ahora. 	<p>➤ Recordatorio de servicio* P. 437</p>
 <p>Revisar sistema de carga</p>	<ul style="list-style-type: none"> • Aparece si el sensor de la batería de 12 voltios presenta algún problema. • Aparece junto con el indicador del sistema de carga de la batería de 12 voltios cuando dicha batería no está cargando. 	<ul style="list-style-type: none"> • El vehículo debe ser inspeccionado en un concesionario. <ul style="list-style-type: none"> ➤ Comprobación de la batería de 12 voltios P. 470 • Desconecte el sistema de control de aire acondicionado y el desempañador trasero para reducir el consumo de electricidad. <ul style="list-style-type: none"> ➤ Si se enciende el indicador del sistema de carga de la batería de 12 voltios P. 501





* No disponible en todos los modelos





Mensaje	Condiciones	Explicación
 <p>Problema en sistema de enfriamiento del motor. La potencia podría disminuir. Consulte con su concesionario.</p>	<ul style="list-style-type: none"> • Aparece si el sistema de refrigeración presenta algún problema. 	<ul style="list-style-type: none"> • Circule despacio para evitar el sobrecalentamiento y haga que revisen el vehículo en un concesionario lo antes posible.
 <p>Tapa de combustible abierta</p>	<ul style="list-style-type: none"> • Aparece si la velocidad del vehículo alcanza aproximadamente los 15 km/h con la tapa del depósito de combustible abierta. • Aparece cuando la tapa del depósito de combustible ha estado abierta durante 30 minutos. 	<ul style="list-style-type: none"> • Detenga el vehículo y cierre la tapa del depósito de combustible. • Detenga el sistema eléctrico, vuelva a colocar el tapón del combustible y cierre la tapa del depósito de combustible. <ul style="list-style-type: none"> - Si todavía desea suministrar, pulse el botón de apertura de la tapa del depósito de combustible y vuelva a abrir la tapa.





Mensaje	Condiciones	Explicación
 <p>Nivel de atención de conductor bajo</p>  <p>Nivel de atención de conductor bajo. Hora de un descanso</p>	<ul style="list-style-type: none"> Aparece si el vehículo se conduce de manera que indique somnolencia o distracción. 	<p>☒ Monitor de atención del conductor P. 151</p>
 <p>Problema en sistema de control de luces automáticas. Controles manuales disponibles. Consulte con su concesionario.</p>	<ul style="list-style-type: none"> Aparece si el sistema de control de luces automático presenta algún problema. 	<ul style="list-style-type: none"> Aparece al conducir - Encienda manualmente las luces y haga que revisen el vehículo en un concesionario.
 <p>Problema en sistema de faros delanteros. El rendimiento de los faros delanteros podría disminuir. Consulte con su concesionario.</p>	<ul style="list-style-type: none"> Aparece si los faros presentan algún problema. 	<ul style="list-style-type: none"> Aparece al conducir - Es posible que los faros no estén encendidos. Si las condiciones le permiten conducir con seguridad, lleve el vehículo a un concesionario lo antes posible para que lo revisen.

Mensaje	Condiciones	Explicación
 <p>Brake Hold System Apagado</p>	<ul style="list-style-type: none"> • Aparece cuando el sistema de sujeción automática del freno está apagado. 	<p>➤ Sujeción automática del freno P. 420</p>
 <p>Para habilitar Brake Hold: Cinturón + Presione</p>	<ul style="list-style-type: none"> • Aparece cuando se pulsa el botón de sujeción automática del freno con el cinturón de seguridad del conductor desabrochado. 	<ul style="list-style-type: none"> • El conductor debe abrocharse el cinturón de seguridad. <ul style="list-style-type: none"> ➤ Sujeción automática del freno P. 420
 <p>Para deshabilitar Brake Hold: Frene + Presione</p>	<ul style="list-style-type: none"> • Aparece cuando se pulsa el botón de sujeción automática del freno sin pisar el pedal de freno mientras la sujeción automática del freno está en funcionamiento. 	<ul style="list-style-type: none"> • Pulse el botón de sujeción automática del freno con el pedal de freno pisado. <ul style="list-style-type: none"> ➤ Sujeción automática del freno P. 420
 <p>Freno de estacionamiento activo</p>	<ul style="list-style-type: none"> • Aparece cuando el freno de estacionamiento se aplica automáticamente mientras está en funcionamiento. 	<p>➤ Sujeción automática del freno P. 420</p> <p>➤ Freno de estacionamiento P. 416</p>



Mensaje	Condiciones	Explicación
 <p>Retención de frenos desactivado. Aplique el pedal del freno.</p>	<ul style="list-style-type: none"> • Aparece si se desactiva automáticamente la sujeción automática del freno mientras está en funcionamiento. 	<ul style="list-style-type: none"> • Pise inmediatamente el pedal de freno.
 <p>Para soltar freno estacionamiento: Frene + Presione</p>	<ul style="list-style-type: none"> • Aparece cuando se pulsa el interruptor del freno de estacionamiento eléctrico sin pisar el pedal de freno mientras el freno de estacionamiento eléctrico está en funcionamiento. 	<ul style="list-style-type: none"> • Pulse el interruptor del freno de estacionamiento eléctrico con el pedal del freno pisado. <ul style="list-style-type: none"> ► Freno de estacionamiento P. 416



Mensaje	Condiciones	Explicación
 <p>Modo de accesorios</p>	<ul style="list-style-type: none"> Aparece cuando la modalidad de alimentación está en la posición de ACCESORIOS. 	—
 <p>Para apagar el vehículo: Presiones dos veces</p>	<ul style="list-style-type: none"> Aparece cuando se abre la puerta del conductor con la modalidad de alimentación en ACCESORIOS. 	<ul style="list-style-type: none"> Cambie la modalidad de alimentación a VEHÍCULO APAGADO. <ul style="list-style-type: none"> ► Botón POWER P. 186
 <p>Control no detectado</p>	<ul style="list-style-type: none"> Aparece al cerrar la puerta con la modalidad de alimentación en CONTACTO sin que el control a distancia de acceso sin llave esté en el interior del vehículo. 	<ul style="list-style-type: none"> Desaparece al volver a introducir el control a distancia de acceso sin llave en el interior del vehículo y cerrar la puerta. <ul style="list-style-type: none"> ► Recordatorio de control a distancia de acceso sin llave P. 188
 <p>Cambie la batería del control remoto</p>	<ul style="list-style-type: none"> Aparece cuando la pila del control a distancia de acceso sin llave se está agotando. 	<ul style="list-style-type: none"> ► Sustitución de la pila de botón P. 472

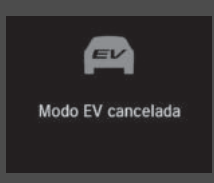

Mensaje	Condiciones	Explicación
 <p>Para encender, coloque el control cerca del botón de arranque</p>	<ul style="list-style-type: none"> • Aparece si la pila del control a distancia de acceso sin llave está demasiado agotada como para arrancar el sistema de alimentación o si la llave no se encuentra dentro de la zona de cobertura para arrancar el sistema de alimentación. Sonará un aviso acústico seis veces. 	<ul style="list-style-type: none"> • Ponga en contacto la parte trasera del control a distancia sin llaves con el botón POWER. <ul style="list-style-type: none"> ➤ Si la pila del control a distancia de acceso sin llave se está agotando P. 493
 <p>Problema en sistema de entrada inteligente. Consulte con su concesionario.</p>	<ul style="list-style-type: none"> • Aparece en cuanto se detecta un problema en el sistema de entrada inteligente o en el sistema de arranque sin llave. 	<ul style="list-style-type: none"> • Aparece permanentemente - Haga que revisen el vehículo en un concesionario.
 <p>Para encender vehículo: Frene + Presione</p>	<ul style="list-style-type: none"> • Aparece una vez que la modalidad de alimentación se pasa a ACCESORIOS o a CONTACTO. 	<ul style="list-style-type: none"> ➤ Encendido de la alimentación P. 333
 <p>Al pulsar de nuevo el botón 2x o sosteniendo causará el encendido apagar y pérdida de alimentación</p>	<ul style="list-style-type: none"> • Aparece cuando se pulsa el botón POWER mientras el vehículo está en movimiento. 	<ul style="list-style-type: none"> • El mensaje desaparecerá seis segundos después o cuando la modalidad de alimentación cambie a VEHÍCULO APAGADO.

Mensaje	Condiciones	Explicación
 <p>POWER REDUCED Temperatura del sistema de alimentación baja. La potencia podría disminuir.</p>	<ul style="list-style-type: none"> • Aparece cuando la temperatura del sistema eléctrico es demasiado baja. 	<ul style="list-style-type: none"> • Su vehículo tiene menos sensibilidad para acelerar y puede resultar más difícil arrancar en una pendiente. • Desaparece cuando empieza a conducir a medida que la batería de alta tensión se calienta.
 <p>POWER REDUCED Temperatura del sistema de alimentación alta. La potencia podría disminuir.</p>	<ul style="list-style-type: none"> • Aparece cuando la temperatura del sistema eléctrico es demasiado elevada. 	<ul style="list-style-type: none"> • Su vehículo tiene menos sensibilidad para acelerar y puede resultar más difícil arrancar en una pendiente. • Estacione en un lugar seguro y deje enfriar el sistema.  Sobrecalentamiento P. 498
 <p>POWER REDUCED Problema en sistema híbrido. La potencia podría disminuir. Consulte con su concesionario.</p>	<ul style="list-style-type: none"> • Aparece si el sistema eléctrico está en modo diagnóstico. 	<ul style="list-style-type: none"> • Puede que note una disminución de la alimentación disponible. El vehículo debe ser inspeccionado en un concesionario.
 <p>Problema en sistema de alerta acústica del vehículo. Consulte con su concesionario.</p>	<ul style="list-style-type: none"> • Aparece si el sistema de alerta acústica del vehículo presenta algún problema. 	<ul style="list-style-type: none"> • El vehículo debe ser inspeccionado inmediatamente en un concesionario.



Mensaje	Condiciones	Explicación
 <p>Temperatura esta muy baja para que el vehículo encienda</p>	<ul style="list-style-type: none"> Aparece cuando las temperaturas de la batería de alta intensidad y de otros controles de sistema son demasiado bajas para funcionar (aprox. -40°C o inferior). 	<ul style="list-style-type: none"> Debe esperar un aumento de la temperatura ambiente o mover el vehículo a una ubicación más cálida. Consulte con el concesionario si es necesario.
<p>Espere mientras el vehículo se calienta</p>	<ul style="list-style-type: none"> Aparece cuando la temperatura de la batería de alta intensidad es demasiado baja para funcionar (aprox. -30°C o inferior). 	<ul style="list-style-type: none"> Puede arrancar el sistema eléctrico y utilizar el sistema de aire acondicionado para calentar el interior, que también calentará la batería de alta intensidad lo suficiente para que conduzca el vehículo.
<p>Alto voltaje de carga de batería demasiado baja. El vehículo no puede iniciar</p>	<ul style="list-style-type: none"> Aparece cuando la batería de alta intensidad está funcionando a nivel extremadamente bajo. 	<ul style="list-style-type: none"> Contacte con un concesionario inmediatamente.

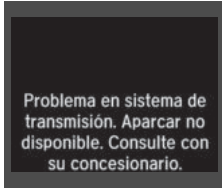
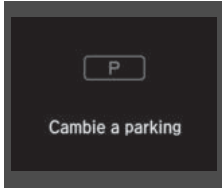

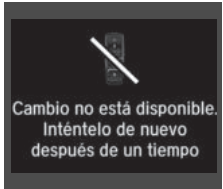
Mensaje	Condiciones	Explicación
	<ul style="list-style-type: none"> • Aparece cuando no se consigue seleccionar el modo EV o se cancela automáticamente el modo EV. • La causa puede mostrarse con el siguiente mensaje: <ul style="list-style-type: none"> - Temperatura de batería al límite - Carga de batería esta muy baja - Motor demasiado frío - Calentando cabina - Velocidad muy alta - Aceleración dura requerida 	<ul style="list-style-type: none"> • El modo EV estará disponible en cuanto se mejore la condición o se solucione la causa que ha cancelado el modo EV.
	<ul style="list-style-type: none"> • Aparece cuando el modo EV se ha cancelado automáticamente. 	<p>➤ Botón EV P. 12</p>
	<ul style="list-style-type: none"> • Aparece si el motor debe arrancarse al pulsar el botón EV. 	<p>—</p>

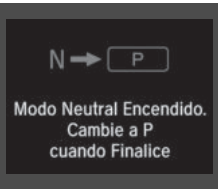



Mensaje	Condiciones	Explicación
 <p>Para mover palanca: Soltar acelerador</p>	<ul style="list-style-type: none"> • Aparece cuando se intenta cambiar la posición de la palanca sin quitar el pie del pedal del acelerador. 	<ul style="list-style-type: none"> • Quite el pie del pedal del acelerador y después seleccione un botón de cambio.
<p>Para mover palanca: Vehículo debe estar detenido</p>	<ul style="list-style-type: none"> • Aparece cuando se pulsa el botón P mientras el vehículo está en movimiento. • Aparece si se cambia a R mientras el vehículo se mueve hacia adelante, o a D si el vehículo se mueve hacia atrás. 	<ul style="list-style-type: none"> • Asegúrese de que el vehículo se haya detenido antes de utilizar el botón de selección.
 <p>Abrochar cinturón</p>	<ul style="list-style-type: none"> • Aparece cuando la modalidad de alimentación se pasa a CONTACTO sin que el conductor se haya abrochado el cinturón de seguridad. • Aparece cuando se cambia la posición de la palanca después de haber seleccionado automáticamente P con la puerta del conductor abierta y el cinturón de seguridad del conductor desabrochado y, a continuación, se suelta el pedal del freno. 	<ul style="list-style-type: none"> • Abróchese el cinturón de seguridad correctamente antes de empezar a conducir. ► Operación de cambio P. 344
 <p>Para mover palanca: Aplique freno</p>	<ul style="list-style-type: none"> • Aparece cuando se intenta cambiar la posición de la palanca sin pisar el pedal del freno. 	<ul style="list-style-type: none"> • Pise el pedal del freno y después seleccione un botón de cambio.

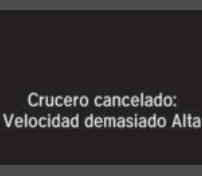
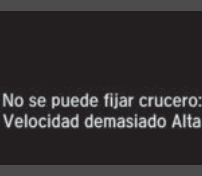



Mensaje	Condiciones	Explicación
 <p>Problema en sistema de transmisión. Aparcar no disponible. Consulte con su concesionario.</p>	<ul style="list-style-type: none"> Aparece cuando la modalidad de alimentación se pasa a APAGADO mientras conduce. 	<ul style="list-style-type: none"> Pare de inmediato en un lugar seguro, ponga el freno de estacionamiento y vuelva a arrancar el sistema eléctrico. Si el mensaje desaparece, continúe conduciendo.
 <p>Cambio a parking</p>	<ul style="list-style-type: none"> Aparece cuando el vehículo se detiene con el cinturón de seguridad del conductor desabrochado y existe la posibilidad de que el vehículo se mueva. 	<ul style="list-style-type: none"> Con el sistema eléctrico está encendido o estacionando o saliendo del vehículo, ponga la caja en cambios en P antes de soltar el pedal del freno. ➤ Operación de cambio P. 344
 <p>Posición de cambio N. Soltar acelerador</p>	<ul style="list-style-type: none"> Aparece si pisa el pedal del acelerador cuando la caja de cambios está en N. 	<ul style="list-style-type: none"> Suelte el pedal del acelerador. A continuación, pise el pedal del freno y cambie la posición de la caja de cambios.
 <p>Cambio no está disponible. Inténtelo de nuevo después de un tiempo</p>	<ul style="list-style-type: none"> Aparece si la posición de la palanca se cambia repetidamente entre P y otra posición. Aparece si la batería de 12V no se carga lo suficiente para hacer posible cambiar las posiciones de la palanca. 	<ul style="list-style-type: none"> Espere un momento y cambie la posición de la palanca. Mantenga el sistema de alimentación encendido y espere un poco.





Mensaje	Condiciones	Explicación
 <p>Modo Neutral Encendido. Cambie a P cuando Finalice</p>	<ul style="list-style-type: none"> Aparece cuando mantiene pulsado el botón N durante más de dos segundos. 	<ul style="list-style-type: none"> Desaparece al cambiar la palanca de cambios a otra marcha que no sea N. <ul style="list-style-type: none"> ➤ Si desea mantener la caja de cambios en N [modo de lavado] P. 346





Modelos con CMBS		
Mensaje	Condiciones	Explicación
 <p>Problema en luces de carretera automáticas. Controles manuales disponibles. Consulte con su concesionario.</p>	<ul style="list-style-type: none"> • Aparece si las luces de carretera automáticas presentan algún problema. 	<ul style="list-style-type: none"> • Accione manualmente el interruptor de luces. • Si está conduciendo con las luces de carretera cuando esto sucede, las luces cambiarán a luces de cruce.
	<ul style="list-style-type: none"> • Aparece cuando el ACC con LSF se ha cancelado automáticamente. 	<ul style="list-style-type: none"> • Puede reanudar la velocidad programada una vez que mejoren las condiciones que provocaron la cancelación del ACC con LSF. Pulse el botón RES/+. <ul style="list-style-type: none"> ➤ Control de crucero adaptativo (ACC) con seguimiento de baja velocidad (LSF) P. 380
	<ul style="list-style-type: none"> • Parpadea cuando el sistema detecta una posible colisión con un vehículo que le precede. 	<ul style="list-style-type: none"> • Tome las medidas adecuadas para evitar una colisión (accione el freno, cambie de carril, etc.) <ul style="list-style-type: none"> ➤ Sistema de frenado de mitigación de colisión (CMBS) P. 370 ➤ Control de crucero adaptativo (ACC) con seguimiento de baja velocidad (LSF) P. 380



Mensaje	Condiciones	Explicación
 <p>Crucero cancelado: Velocidad demasiado Alta</p>	<ul style="list-style-type: none"> • Aparece cuando el ACC con LSF se cancela debido a una velocidad del vehículo muy alta. 	<ul style="list-style-type: none"> • Reduzca la velocidad y restablezca el ACC con LSF. ☒ Control de crucero adaptativo (ACC) con seguimiento de baja velocidad (LSF) P. 380
 <p>No se puede fijar crucero: Velocidad demasiado Alta</p>	<ul style="list-style-type: none"> • Aparece cuando la velocidad del vehículo es demasiado alta para programar el ACC con LSF. 	<ul style="list-style-type: none"> • Reduzca la velocidad y programe el ACC con LSF. ☒ Control de crucero adaptativo (ACC) con seguimiento de baja velocidad (LSF) P. 380
 <p>Crucero cancelado: Aplique pedal de freno</p>	<ul style="list-style-type: none"> • Aparece si el ACC con LSF se cancela mientras el vehículo se detiene automáticamente mediante dicho sistema. 	<ul style="list-style-type: none"> • Pise inmediatamente el pedal de freno.
 <p>No se puede fijar crucero: Aplique pedal de freno</p>	<ul style="list-style-type: none"> • Aparece cuando se presiona el botón RES/+ o SET/- mientras el vehículo está en movimiento y se pisa el pedal de freno. 	<ul style="list-style-type: none"> • No se puede seleccionar el ACC con LSF. ☒ Control de crucero adaptativo (ACC) con seguimiento de baja velocidad (LSF) P. 380



Mensaje	Condiciones	Explicación
 <p>Crucero cancelado: Demasiado cerca de vehículo que va delante</p>	<ul style="list-style-type: none"> Aparece cuando la distancia entre su vehículo y el vehículo que le precede es muy corta mientras que el ACC con LSF está en funcionamiento. 	<ul style="list-style-type: none"> El ACC con LSF se ha cancelado automáticamente. <ul style="list-style-type: none"> ➤ Control de crucero adaptativo (ACC) con seguimiento de baja velocidad (LSF) P. 380
 <p>No se puede fijar crucero: Demasiado cerca de vehículo que va delante</p>	<ul style="list-style-type: none"> Aparece al pulsar el botón RES/+ o SET/- mientras la distancia entre su vehículo y el vehículo que le precede es muy corta. 	<ul style="list-style-type: none"> No se puede seleccionar el ACC con LSF. <ul style="list-style-type: none"> ➤ Control de crucero adaptativo (ACC) con seguimiento de baja velocidad (LSF) P. 380
 <p>Crucero cancelado: Freno de estacionamiento esta aplicado</p>	<ul style="list-style-type: none"> Aparece cuando el freno de estacionamiento se aplica automáticamente mientras el ACC con LSF está en funcionamiento. 	<ul style="list-style-type: none"> El ACC con LSF se ha cancelado automáticamente. <ul style="list-style-type: none"> ➤ Control de crucero adaptativo (ACC) con seguimiento de baja velocidad (LSF) P. 380 ➤ Freno de estacionamiento P. 416
 <p>No se puede fijar crucero: Freno de estacionamiento esta aplicado</p>	<ul style="list-style-type: none"> Aparece al pulsar el botón RES/+ o SET/- con el freno de estacionamiento aplicado. 	<ul style="list-style-type: none"> No se puede seleccionar el ACC con LSF. <ul style="list-style-type: none"> ➤ Control de crucero adaptativo (ACC) con seguimiento de baja velocidad (LSF) P. 380 ➤ Freno de estacionamiento P. 416



Mensaje	Condiciones	Explicación
 <p>Crucero cancelado: Perdida de tracción</p>	<ul style="list-style-type: none"> • Aparece si la función VSA o de control de tracción está en funcionamiento a la vez que el ACC con LSF. 	<ul style="list-style-type: none"> • El ACC con LSF se ha cancelado automáticamente. <ul style="list-style-type: none"> ➤ Control de crucero adaptativo (ACC) con seguimiento de baja velocidad (LSF) P. 380
 <p>El crucero cancelará pronto: Pendientes pronunciadas</p>   <p>Crucero cancelado: Pendientes pronunciadas. Vigilar la velocidad de descenso</p>	<ul style="list-style-type: none"> • Aparece justo antes de que el ACC con LSF se cancele automáticamente al bajar una pendiente larga, etc. (El siguiente intervalo se programa automáticamente para una longitud extra). • Aparece cuando el ACC con LSF se ha cancelado automáticamente. 	<ul style="list-style-type: none"> ➤ Control de crucero adaptativo (ACC) con seguimiento de baja velocidad (LSF) P. 380
 <p>No se puede fijar crucero: Pendientes pronunciadas</p>	<ul style="list-style-type: none"> • Aparece al bajar una pendiente larga, etc. y pulsa el botón RES/+ o SET/-. 	<ul style="list-style-type: none"> ➤ Control de crucero adaptativo (ACC) con seguimiento de baja velocidad (LSF) P. 380

Mensaje	Condiciones	Explicación
 <p>Crucero cancelado: Abrochar cinturón</p>	<ul style="list-style-type: none"> Aparece si el cinturón de seguridad del conductor se desabrocha cuando el vehículo se detiene automáticamente debido al ACC con LSF. 	<ul style="list-style-type: none"> El ACC con LSF se ha cancelado automáticamente. <ul style="list-style-type: none"> ☒ Control de crucero adaptativo (ACC) con seguimiento de baja velocidad (LSF) P. 380
 <p>No se puede fijar crucero: Abrochar cinturón</p>	<ul style="list-style-type: none"> Aparece cuando se pulsa el botón RES/+ o SET/- mientras el cinturón de seguridad del conductor está desabrochado. 	<ul style="list-style-type: none"> No se puede seleccionar el ACC con LSF. <ul style="list-style-type: none"> ☒ Control de crucero adaptativo (ACC) con seguimiento de baja velocidad (LSF) P. 380
 <p>Crucero cancelado: Ponga un Drive</p>	<ul style="list-style-type: none"> Aparece cuando se cambia a cualquier marcha, excepto D, mientras el ACC con LSF está en funcionamiento. 	<ul style="list-style-type: none"> El ACC con LSF se ha cancelado automáticamente. <ul style="list-style-type: none"> ☒ Control de crucero adaptativo (ACC) con seguimiento de baja velocidad (LSF) P. 380
 <p>No se puede fijar crucero: Ponga un Drive</p>	<ul style="list-style-type: none"> Aparece al pulsar el botón RES/+ o SET/- estando en cualquier marcha salvo D. 	<ul style="list-style-type: none"> No se puede seleccionar el ACC con LSF. <ul style="list-style-type: none"> ☒ Control de crucero adaptativo (ACC) con seguimiento de baja velocidad (LSF) P. 380

Mensaje	Condiciones	Explicación
 <p>Crucero cancelado: pendientes pronunciadas</p>	<ul style="list-style-type: none"> • Aparece cuando el vehículo se ha detenido en una pendiente muy inclinada mientras el ACC con LSF está en funcionamiento. 	<ul style="list-style-type: none"> • El ACC con LSF se ha cancelado automáticamente. <ul style="list-style-type: none"> ➤ Control de crucero adaptativo (ACC) con seguimiento de baja velocidad (LSF) P. 380
 <p>Crucero cancelado: pendientes pronunciadas</p>		
 <p>No se puede fijar crucero: pendientes pronunciadas</p>	<ul style="list-style-type: none"> • Aparece al pulsar el botón RES/+ o SET/- mientras el vehículo se detiene en una pendiente muy inclinada. 	<ul style="list-style-type: none"> • No se puede seleccionar el ACC con LSF. <ul style="list-style-type: none"> ➤ Control de crucero adaptativo (ACC) con seguimiento de baja velocidad (LSF) P. 380
 <p>No se puede fijar crucero: pendientes pronunciadas</p>		

Mensaje	Condiciones	Explicación
 <p>Algunos sistemas de asistencia al conductor no puede operar: Radar obstruido</p>	<ul style="list-style-type: none"> • Aparece si algún objeto cubre la tapa del sensor de radar e impide que el sensor detecte un vehículo situado delante. • Puede aparecer al conducir en condiciones meteorológicas adversas (lluvia, nieve, niebla, etc.) 	<ul style="list-style-type: none"> • Si el sensor de radar se ensucia, detenga el vehículo en un lugar seguro y limpie la suciedad con un paño suave. • Haga que revisen el vehículo en un concesionario si el mensaje no desaparece, incluso después de limpiar la tapa del sensor. <ul style="list-style-type: none"> ➤ Sensor de radar P. 415
 <p>Algunos sistemas de asistencia al conductor no puede operar: Temperatura de la Cámara Demasiada Alta</p>	<ul style="list-style-type: none"> • Aparece si la temperatura interior de la cámara del sensor delantero es demasiado alta y el ACC con LSF, LKAS y las luces de carretera automáticas no pueden activarse. 	<ul style="list-style-type: none"> • Utilice el sistema de aire acondicionado para enfriar la cámara. • Desaparece - La cámara se ha enfriado y los sistemas se activan normalmente. <ul style="list-style-type: none"> ➤ Cámara detectora delantera P. 413
 <p>Algunos sistemas de asistencia al conductor no puede operar: Limpiar parabrisas delantero</p>	<ul style="list-style-type: none"> • Aparece si hay un área alrededor de la cámara del sensor delantero bloqueada por suciedad, barro, etc. que evita que se detecte al vehículo que circula delante. • Puede aparecer al conducir en condiciones meteorológicas adversas (lluvia, nieve, niebla, etc.) 	<ul style="list-style-type: none"> • Si el parabrisas se ensucia, detenga el vehículo en un lugar seguro y limpie la suciedad con un paño suave. • Haga que revisen el vehículo en un concesionario si el mensaje no desaparece después de limpiar el área alrededor de la cámara. <ul style="list-style-type: none"> ➤ Cámara detectora delantera P. 413

Mensaje	Condiciones	Explicación
 <p>Salida de carril</p>	<p>Sistema de asistencia de permanencia en carril (LKAS)</p> <ul style="list-style-type: none"> • Aparece cuando el vehículo se está saliendo fuera de un carril detectado. El volante vibra con rapidez. <p>Sistema de mitigación de salida de carretera</p> <ul style="list-style-type: none"> • Aparece cuando el vehículo se está saliendo fuera de un carril detectado. <p>Cuando se selecciona Advertencia Solamente</p> <ul style="list-style-type: none"> - El volante vibra con rapidez cuando el vehículo se está saliendo fuera de un carril detectado. <p>Cuando se selecciona Estrecho, Normal o Ancho</p> <ul style="list-style-type: none"> - El volante vibra con rapidez cuando el vehículo se está saliendo fuera de un carril detectado. El sistema también controla el vehículo para ayudarle a permanecer dentro de su carril de circulación. 	<ul style="list-style-type: none"> • Mantenga el vehículo dentro del carril por el que conduce. <ul style="list-style-type: none"> ► Sistema de asistencia de permanencia en carril (LKAS) P. 398 • Mantenga el vehículo dentro del carril por el que conduce. <ul style="list-style-type: none"> ► Sistema de mitigación de salida de carretera P. 407 • Puede cambiar la configuración del sistema de mitigación de salida de carretera. Las opciones disponibles son Estrecho, Normal, Ancho y Advertencia Solamente. <ul style="list-style-type: none"> ► Funciones personalizadas P. 285
 <p>Mitigación de salida de carretera activado</p>	<p>Sistema de mitigación de salida de carretera</p> <p>Cuando se selecciona Estrecho</p> <ul style="list-style-type: none"> • Aparece cuando es posible que el vehículo salga fuera de un carril detectado. <p>El sistema de mitigación de salida de carretera también controla el vehículo para ayudarle a permanecer dentro de su carril de circulación.</p>	<p>—</p>

Mensaje	Condiciones	Explicación
 <p>Sostenga el volante</p>	<ul style="list-style-type: none"> • Parpadea cuando el conductor deja de dirigir el vehículo. El aviso acústico suena simultáneamente. 	<ul style="list-style-type: none"> • Mueva el volante para reanudar el LKAS.
 <p>LKAS no puede operar</p>	<ul style="list-style-type: none"> • Aparece cuando el LKAS está en funcionamiento, o se pulsa el botón de LKAS, pero hay un problema con un sistema relacionado con el LKAS. El LKAS se cancela automáticamente. El aviso acústico suena simultáneamente. 	<ul style="list-style-type: none"> • Si se encienden otros indicadores del sistema, como los de VSA, ABS y sistema de frenos, tome las medidas adecuadas. <ul style="list-style-type: none"> ► Indicadores P. 92
<p>Cambio de modo de impulsión no disponible</p>	<ul style="list-style-type: none"> • Aparece cuando el modo ECON o SPORT no pueden cambiarse debido a ciertas situaciones como un error del sistema o condiciones de conducción adversas. 	<ul style="list-style-type: none"> ► Modo ECON P. 352 ► Modo SPORT P. 348

Modelos con arrancador remoto del motor

Mensaje	Condiciones	Explicación
 <p>Iniciar conducción: Freno + Presione</p>	<ul style="list-style-type: none"> • Aparece si se desbloquea y abre la puerta del conductor cuando el sistema eléctrico se ha puesto en marcha mediante el arranque remoto del motor. 	<p>➤ Arranque remoto del motor P. 335</p>

Medidores

Como indicadores se incluyen el velocímetro, el indicador de combustible, el indicador **POWER/CHARGE**, el indicador del nivel de carga de la batería de alto voltaje y otros indicadores similares. Se muestran cuando la modalidad de alimentación está en CONTACTO.

Velocímetro

Muestra la velocidad de conducción en km/h.

Indicador de combustible

Indica la cantidad de combustible que queda en el depósito de combustible.

» Velocímetro

Modelos de México

Puede mostrar otra unidad de velocidad en la interfaz de información al conductor (pantalla secundaria) y programar las mediciones para que se lean en mph y km/h.

» **POWER/CHARGE Indicador** P. 140

» Indicador de combustible

AVISO

Se debe suministrar cuando la lectura se acerque a **E** . Si se va agotando el combustible es posible que se produzcan fallos de encendido en el motor, lo que es perjudicial para el catalizador.

La cantidad real que queda de combustible puede diferir de la indicada por la lectura del indicador de combustible.

Medidor de nivel de carga de batería de alta tensión

Muestra el nivel de carga de la batería de alta tensión restante.

⌘ Medidor de nivel de carga de batería de alta tensión

El nivel de carga de la batería de alta tensión se puede reducir en las condiciones que se indican a continuación:

- Cuando se ha sustituido la batería de 12 voltios.
- Cuando se ha desconectado la batería de 12 voltios.
- Cuando el sistema de control de la batería de alta tensión corrige su lectura.

La lectura del nivel de carga se corregirá de forma automática durante la conducción.

Los cambios en la temperatura de la batería de alta tensión pueden aumentar o reducir la capacidad de carga de la batería. Si los cambios de temperatura causan que la capacidad de la batería cambie, el número de indicadores en el indicador de nivel de carga de la batería también puede cambiar, incluso si la cantidad de carga permanece inalterable.

POWER/CHARGE Indicador

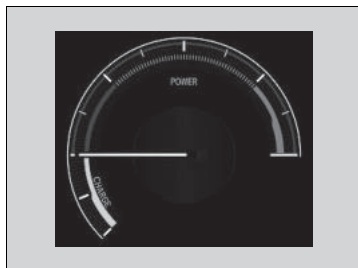

■ Motor eléctrico

Las lecturas ilustran hasta qué punto el motor eléctrico se está alimentando en el lateral de **POWER**.

■ Carga de la batería en curso

Las lecturas ilustran hasta qué punto la batería de alta intensidad se está cargando en el lateral de **CHARGE**.

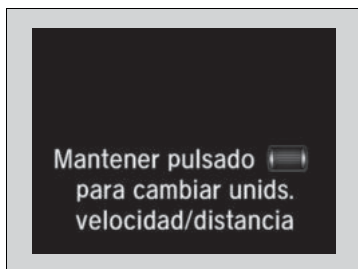

■ Unidad de velocidad*

Puede mostrar otra unidad de velocidad en la interfaz de información al conductor y programar las mediciones para que se lean en mph y km/h.

Seleccione la pantalla **Corriente/cargar**.

➤ Acceso al contenido en la pantalla principal P. 141

Mantenga pulsada la rueda de selección izquierda cuando seleccione **Power/Charge** en la interfaz de información al conductor. Cada vez que lo haga, la unidad cambiará de mph a km/h o viceversa. A continuación, aparecerá una pantalla de confirmación durante unos segundos.

Interfaz de información al conductor

La interfaz de información al conductor muestra el odómetro, el cuentakilómetros, el indicador de temperatura exterior y otros medidores.

También muestra mensajes importantes, como por ejemplo advertencias y otro tipo de información útil.

■ Cambio de la pantalla

■ Acceso al contenido en la pantalla principal

Pulse el botón  (inicio) y, a continuación, mueva la rueda de selección izquierda para desplazarse hasta el contenido que quiere ver. Presione la rueda de selección izquierda para ver información detallada.

☒ Cambio de la pantalla

Si aparece una advertencia inicialmente, después de leerla puede pulsar el botón  (inicio) para ir inmediatamente al contenido o a cualquier otra advertencia.

Para volver a la pantalla anterior, pulse el botón  (atrás).

Para volver a la pantalla de inicio, pulse el botón  (inicio).

Puede editar, agregar o eliminar los contenidos con la pantalla de audio/información.

☒ **Personalización del medidor** P. 245

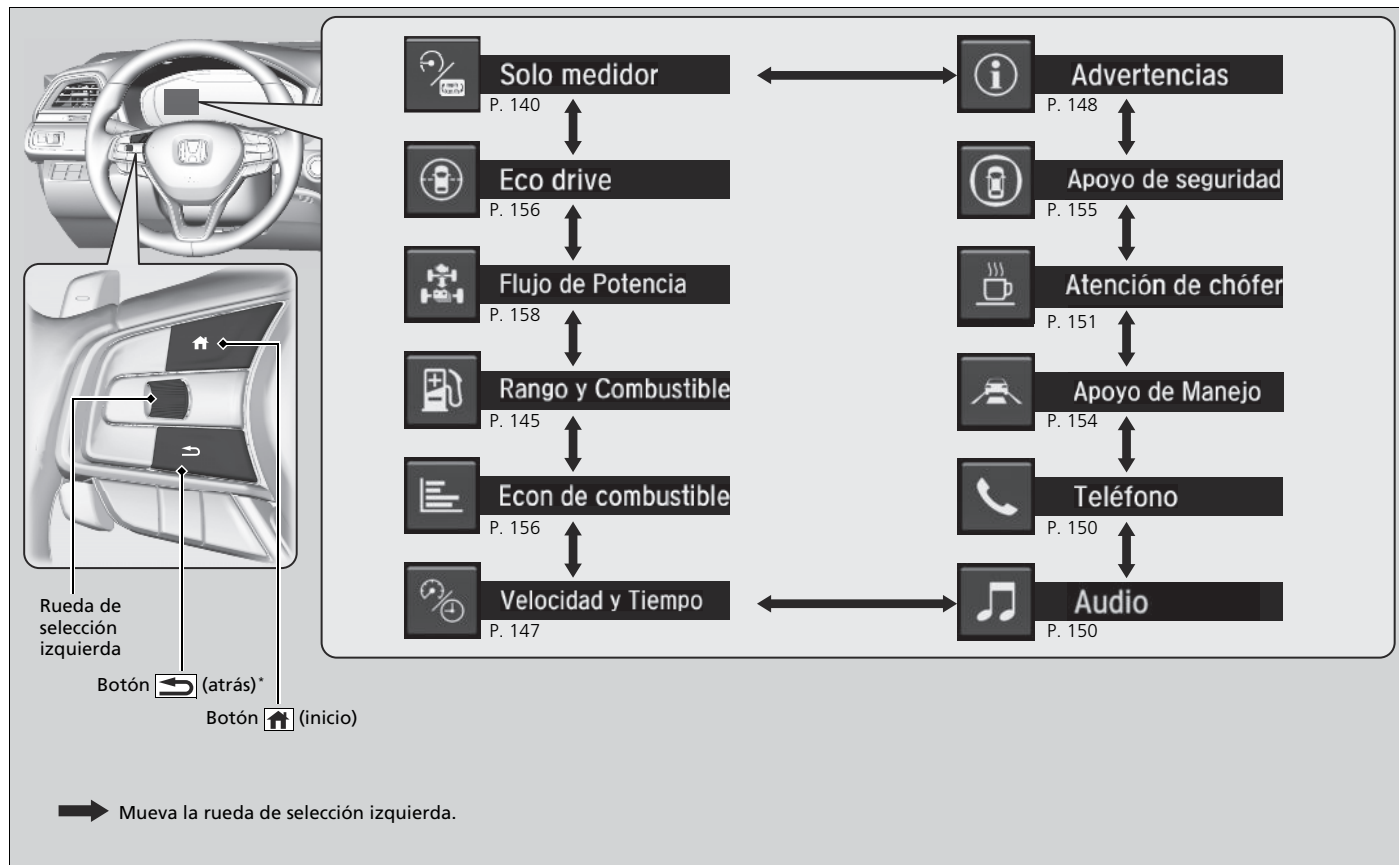

■ Pantalla secundaria

Pulse el botón **TRIP** para cambiar de pantalla.

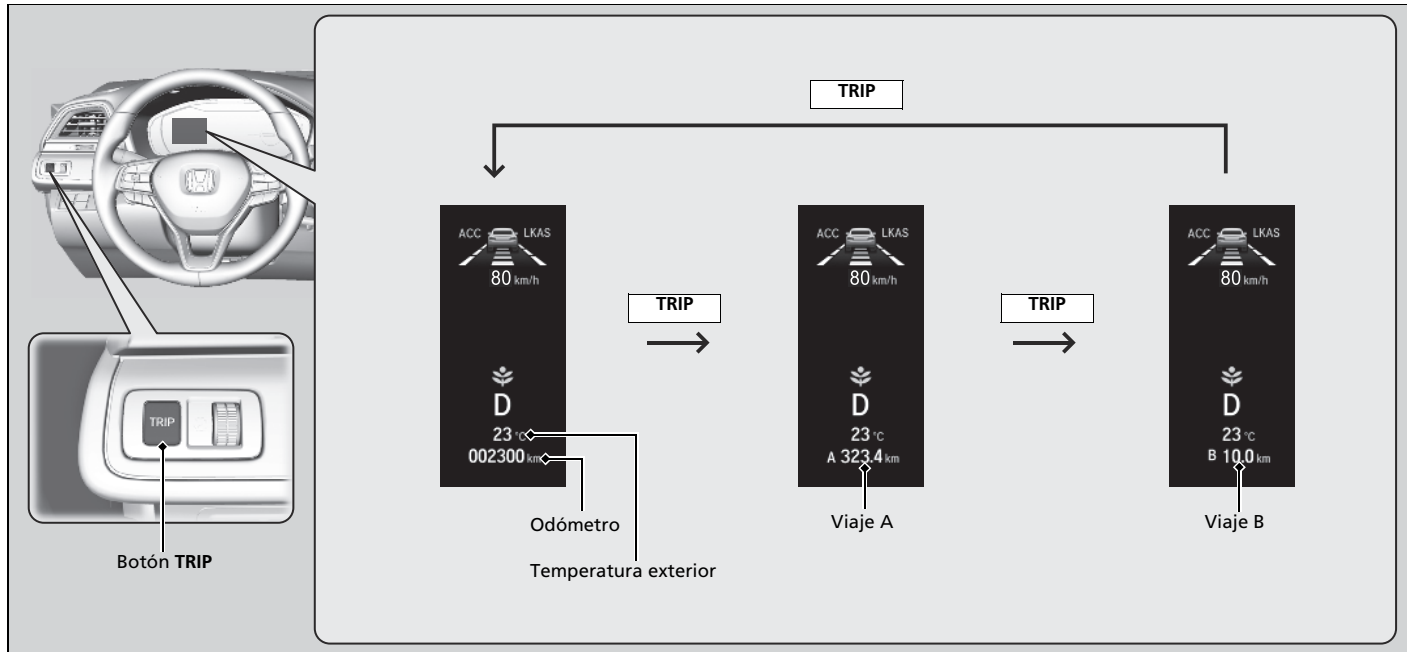

■ Odómetro

Muestra el número total de millas (modelos de México) o kilómetros que el vehículo ha acumulado.

■ Cuentakilómetros

Muestra el número total de millas (modelos de México) o kilómetros recorridos desde la última puesta a cero. Los cuentakilómetros A y B se pueden utilizar para medir dos recorridos independientes.

■ Reinicio de un cuentakilómetros

Para poner a cero un cuentakilómetros parcial, haga que se muestre en la pantalla y mantenga pulsado el botón **TRIP**. El cuentakilómetros parcial se restablece en **0.0**.

■ Temperatura exterior

Muestra la temperatura exterior en grados centígrados.

■ Excepto modelos de México

Si la temperatura exterior ha estado por debajo de 3°C en el momento de pasar la modalidad de alimentación a CONTACTO, aparece el mensaje **Temperatura exterior baja. La superficie de la carretera podría estar congelada.** en la interfaz de información al conductor.

■ Ajuste de la pantalla de temperatura exterior

Ajuste la lectura de la temperatura hasta $\pm 3^{\circ}\text{C}$ como máximo si dicha lectura parece incorrecta. Utilice las funciones personalizadas en la interfaz de información al conductor o en la pantalla de audio/información para corregir la temperatura.

➔ **Funciones personalizadas** P. 285

» Cuentakilómetros

Cambie del cuentakilómetros parcial A al B y viceversa pulsando el botón **TRIP**.

» Temperatura exterior

El sensor de temperatura se encuentra en el parachoques delantero.
El calor que desprende la carretera y los gases de escape de otro vehículo pueden afectar a la lectura de temperatura cuando el vehículo circula a menos de 30 km/h.

La pantalla puede tardar varios minutos en actualizarse una vez que la lectura de la temperatura se ha estabilizado.

Rango y Combustible

Pulse la rueda de selección izquierda para cambiar entre la computadora de viajes A y la computadora de viajes B.

Rueda de selección izquierda

➔ Mueva la rueda de selección izquierda.

Computadora de viajes A

- Rango: 300 km (Cobertura)
- Consumo medio: 12.4 km/l (Consumo de combustible promedio)
- Consumo de combustible al instante: 323.4 km
- Cuentakilómetros: 323.4 km
- Botón: Reiniciar

Computadora de viajes B

- Rango: 300 km
- Consumo medio: 0.0 km/l
- Cuentakilómetros: 0.0 km
- Botón: Reiniciar

■ Cuentakilómetros

Muestra el número total de millas (modelos de México) o kilómetros recorridos desde la última puesta a cero. Los cuentakilómetros A y B se pueden utilizar para medir dos recorridos independientes.

Reinicio de un cuentakilómetros

Para poner a cero el cuentakilómetros parcial, visualícelo, pulse la rueda de selección izquierda y seleccione **Reiniciar**.

- El cuentakilómetros parcial se restablece en **0.0**.

■ Consumo de combustible promedio (Consumo medio)

Muestra el consumo medio de combustible estimado de cada cuentakilómetros en mpg (modelos de México) o km/l. La pantalla se actualiza a intervalos establecidos. Cuando se restablece un cuentakilómetros parcial, también se restablece el consumo medio de combustible.

■ Consumo de combustible al instante

Muestra el consumo instantáneo de combustible en forma de gráfico de barras, en mpg (modelos de México) o km/l.

■ Cobertura

Muestra la distancia estimada que se puede recorrer con el combustible restante. Esta distancia estimada se basa en el consumo de combustible actual del vehículo.

» Cuentakilómetros

Cambie del cuentakilómetros parcial A al B y viceversa pulsando la rueda de selección izquierda.

Al poner a cero el cuentakilómetros parcial de **Rango y Combustible**, el cuentakilómetros parcial de la pantalla secundaria también se pone a cero.

» Consumo de combustible promedio (Consumo medio)

Se puede modificar cuándo se restablece el consumo de combustible promedio.

» **Funciones personalizadas** P. 285

Velocidad y Tiempo

Pulse la rueda de selección izquierda para cambiar entre la computadora de viajes A y la computadora de viajes B.

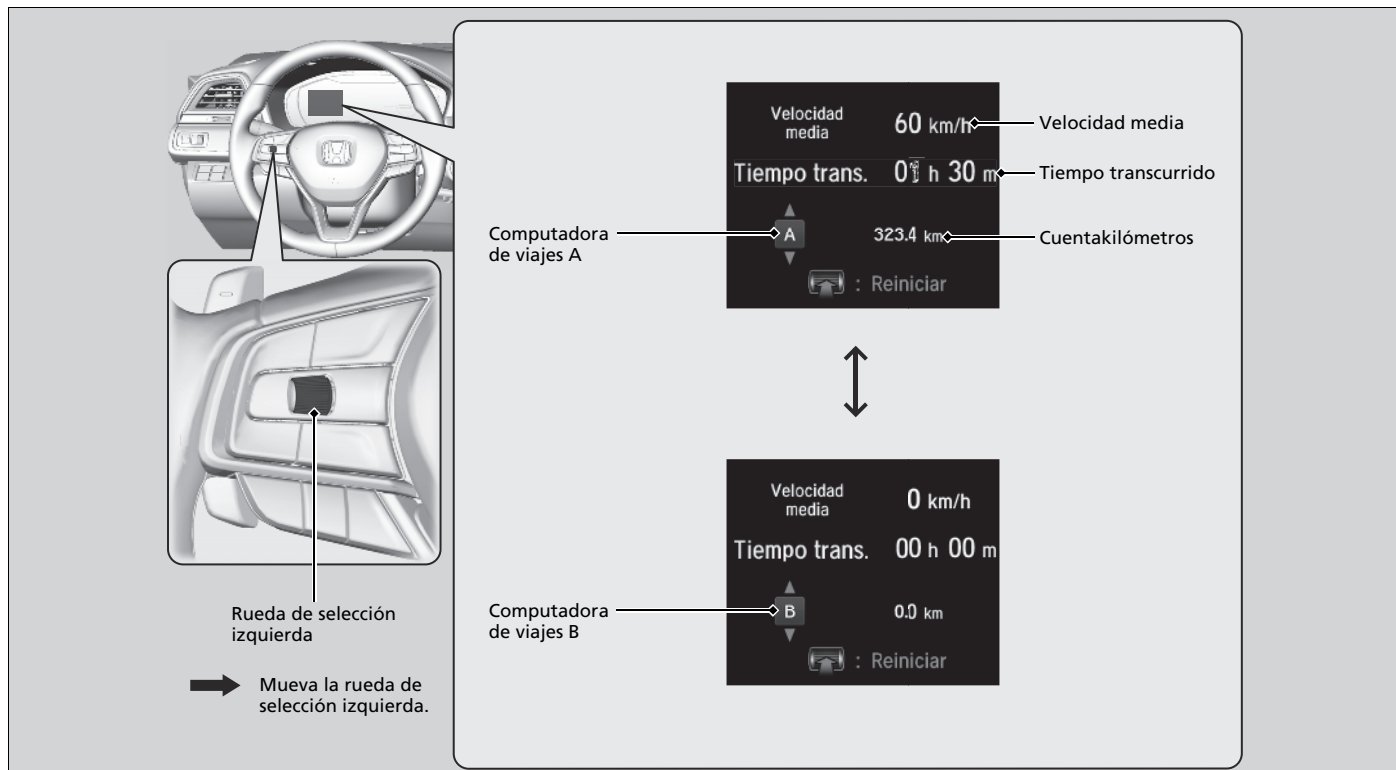

■ Cuentakilómetros

➤ Cuentakilómetros P. 146

■ Tiempo transcurrido

Muestra el tiempo transcurrido desde la última vez que se puso a cero los cuentakilómetros A o B.

■ Velocidad media (Velocidad prom.)

Muestra la velocidad media en mph (modelos de México) o km/h desde la última puesta a cero del cuentakilómetros A o el cuentakilómetros B.

■ Advertencias



➤ Mensajes de advertencia e información de la interfaz de información al conductor P. 113

⌘ Tiempo transcurrido

Se puede modificar cuándo se debe reiniciar el tiempo transcurrido.

➤ Funciones personalizadas P. 285

⌘ Velocidad media (Velocidad prom.)

Se puede modificar cuándo se debe reiniciar la velocidad media.

➤ Funciones personalizadas P. 285

⌘ Advertencias

Si no hay advertencias, el mensaje **Ninguno** aparece en la interfaz de información al conductor.

Navegación*

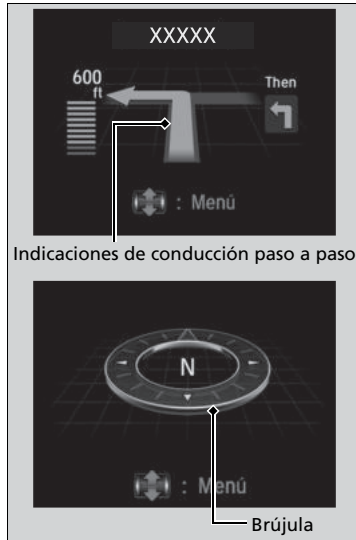

Indicaciones de conducción paso a paso

El sistema de audio con pantalla le mostrará indicaciones paso a paso hasta su destino.

► Navegación*

En la interfaz de información del conductor se mostrarán indicaciones paso a paso sólo si el teléfono Android se conecta a Android Auto.

► **Android Auto** P. 269

Puede seleccionar si el navegador paso a paso aparece o no durante las indicaciones de ruta.

► **Funciones personalizadas** P. 285

* No disponible en todos los modelos

■ Teléfono



Muestra la información del teléfono actual.

► **Sistema *Bluetooth*® HandsFreeLink®*/de teléfono de manos libres*** P. 304

■ Audio

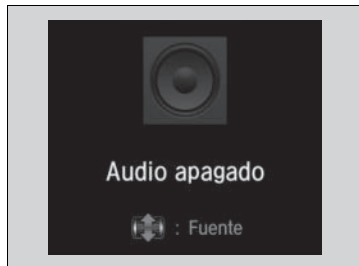

Muestra información del audio actual.

► **Funcionamiento básico del sistema de audio** P. 230

Monitor de atención del conductor

El monitor de atención del conductor analiza la asistencia a la dirección para determinar si el vehículo se está conduciendo de manera que indique somnolencia o distracción. Si determina que el vehículo se están conduciendo así, mostrará el nivel de atención del conductor en la interfaz de información al conductor.

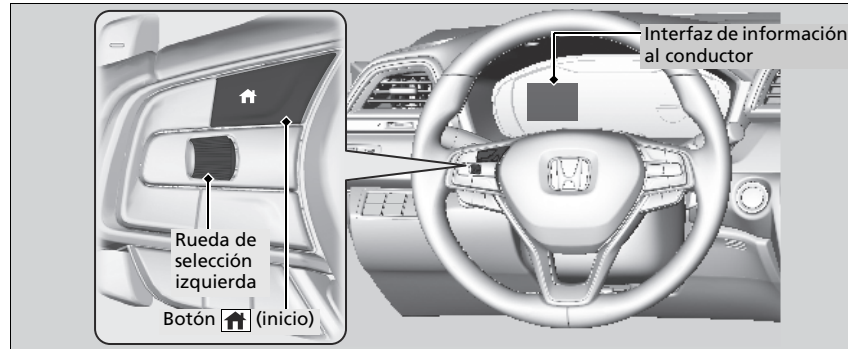

Al seleccionar **Atención de chófer** en la interfaz de información al conductor, se iluminan las barras en blanco para indicar el grado de atención del conductor.

► **Acceso al contenido en la pantalla principal P. 141**

Monitor de atención del conductor

El monitor de atención del conductor no puede detectar siempre si el conductor está cansado o distraído. Independientemente de la información del sistema, si se siente cansado, deténgase en un lugar seguro y descanse tanto tiempo como sea necesario.

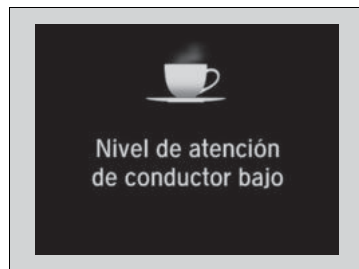

Si se encienden dos barras, aparece el mensaje **Nivel de atención de conductor bajo**.

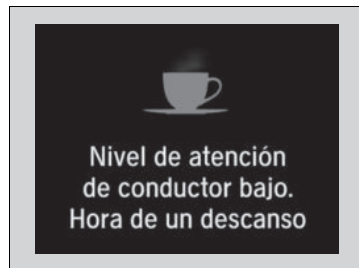

Si se enciende una barra, aparece el mensaje **Nivel de atención de conductor bajo. Hora de un descanso**, suena un aviso acústico y el volante vibra.

Si aparece este mensaje, deténgase en un lugar seguro y descansa el tiempo necesario.

El mensaje desaparecerá cuando se pulse la rueda de selección izquierda o cuando el sistema determine que el conductor conduce con normalidad.

Si el conductor no descansa y el monitor sigue detectando que el conductor está muy cansado, el mensaje seguirá apareciendo pasados aproximadamente 15 minutos, acompañado de un aviso acústico y vibraciones del volante.

El mensaje no aparece si el tiempo del viaje es de 30 minutos como mínimo.

■ **El monitor de atención del conductor se restablece cuando:**

- La modalidad de alimentación se pasa a VEHÍCULO APAGADO.
- El conductor se desabrocha el cinturón de seguridad y abre la puerta con el vehículo detenido.

■ **Para que el monitor de atención al conductor funcione:**

- El vehículo debe circular por encima de 40 km/h.
- El indicador del sistema dirección asistida eléctrica (EPS) debe estar apagado.

■ **Dependiendo de las condiciones de conducción u otros factores, es posible que el monitor de atención del conductor no funcione en las siguientes circunstancias:**

- La función de asistencia a la dirección del sistema de asistencia para mantener el carril (LKAS) está activa.
 - **Sistema de asistencia de permanencia en carril (LKAS)** P. 398
- La carretera está en mal estado, p. ej. si la superficie no está pavimentada o está llena de baches.
- Hay viento.
- El conductor suele conducir el vehículo de forma enérgica, cambiando de carril o acelerando.

■ **Personalización**

Puede cambiar la configuración del monitor de atención del conductor. Seleccione **Alerta audible y táctil**, **Alerta táctil**, o **Apagada**.

- **Funciones personalizadas** P. 285

►► Para que el monitor de atención al conductor funcione:

Las barras de la interfaz de información al conductor permanecen atenuadas a menos que el monitor de atención del conductor esté en funcionamiento.

■ Información de asistencia a la conducción*

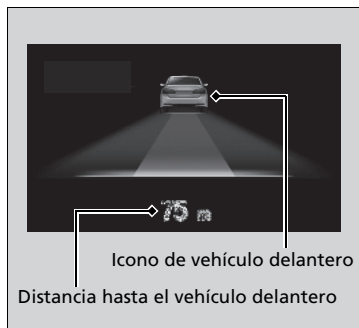

Cuando el ACC y el LKAS están activados

Distancia del vehículo programada



ACC activado: La sección detrás del icono del vehículo cambia a verde.

LKAS activado: Las líneas del carril aparecen en la pantalla.

LKAS iniciado: Las líneas de carril se visualizan como líneas continuas.

LKAS suspendido: Las líneas de carril se visualizan como líneas discontinuas.

Muestra la distancia entre su vehículo y el vehículo detectado delante.

Le informa de si el ACC con LSF o el LKAS están activados. Si el ACC con LSF está activado, se muestra el siguiente intervalo programado. Si el LKAS está activado, las marcas de carril mostradas cambian para indicar que el LKAS está activado.

➤ **Control de crucero adaptativo (ACC) con seguimiento de baja velocidad (LSF)**

P. 380

➤ **Sistema de asistencia de permanencia en carril (LKAS)** P. 398

▣ Información de asistencia a la conducción*

Si el ACC con LSF no está activado, cuando la distancia entre su vehículo y el que circula delante se acorta demasiado, la sección detrás del icono del vehículo cambia a ámbar y le alerta.

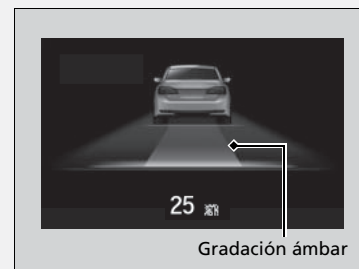

Apoyo de seguridad*

Indica el estado del sistema de mitigación de salida de carretera y CMBS, como encendido, apagado o fallo, mediante el color y los mensajes.

Los siguientes colores indican el estado de los sistemas indicados anteriormente:

- Verde: El sistema está encendido.
- Gris: El sistema está apagado.
- Ámbar: Hay un problema en el sistema.

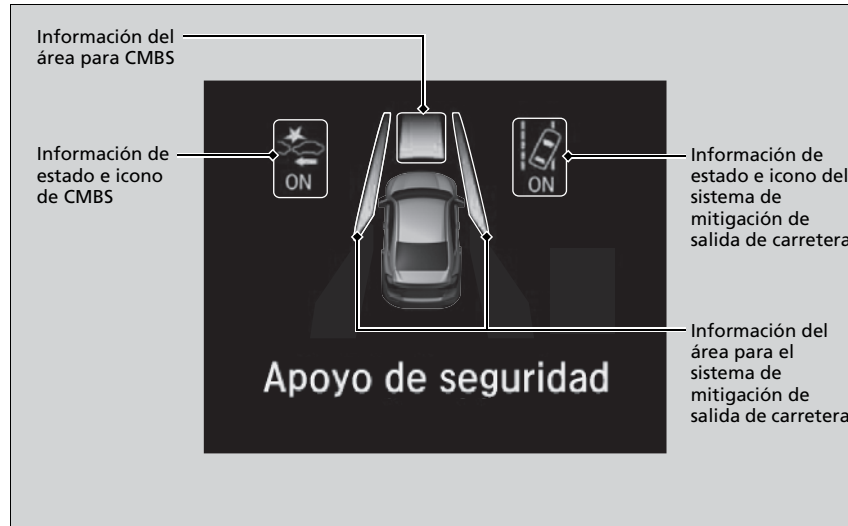

Apoyo de seguridad*

Si un indicador ámbar señala a algún sistema, acuda a un concesionario de inmediato para que revisen su vehículo.

Encienda y apague todos los sistemas, primero gire la rueda de selección izquierda para cambiar entre las pantallas.

Desde la siguiente pantalla puede seleccionar qué sistema va a encender o apagar.

► **Activación y desactivación del sistema de mitigación de salida de carretera** P. 410

► **Activación y desactivación del CMBS** P. 373

También puede confirmar el estado de cada función con el color del indicador de apoyo de seguridad.

► **Indicador de apoyo de seguridad (ámbar)*** P. 110

► **Indicador de apoyo de seguridad (verde/gris)*** P. 112

* No disponible en todos los modelos

Registros de consumo de combustible promedio

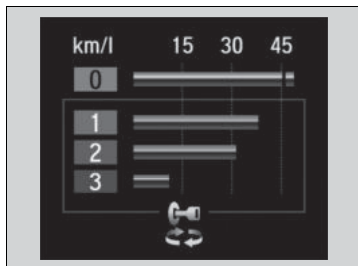

Muestra el ahorro de combustible promedio de los últimos tres ciclos de conducción (1-3) y del ciclo de conducción actual (0) en mpg (modelos de México) o km/l.

Cada vez que se pasa el modo de alimentación a CONTACTO, se actualiza la pantalla y se elimina el registro más antiguo.

Indicación de conducción Eco/puntuación del ciclo de conducción/puntos acumulados

Indicación de conducción Eco

El icono del vehículo de la pantalla se mueve hacia adelante o atrás mientras se conduce. Cuanto más agresiva es la aceleración, más lejos se mueve el icono hacia adelante. Cuanto más agresiva es la desaceleración, más lejos se mueve el icono hacia atrás. Mantenga el icono cerca del centro del círculo para obtener un consumo de combustible óptimo durante la conducción.

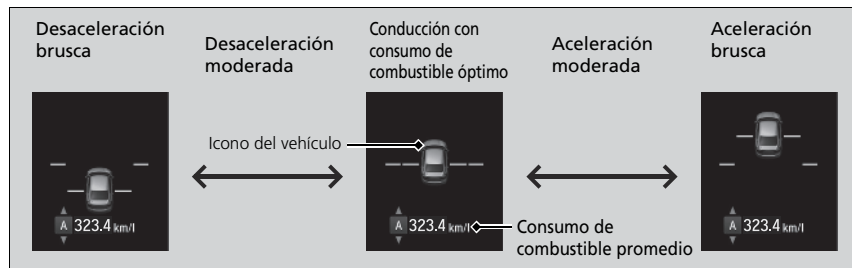

Indicación de conducción Eco

Cambie entre el consumo medio de combustible A y el B girando la rueda de selección izquierda.

■ Puntuación del ciclo de conducción/puntos acumulados

Aparece durante unos segundos al pasar el modo de alimentación a VEHÍCULO APAGADO. Cada uno tiene tres etapas. En función del estilo de conducción, los iconos de hojas y el indicador aumentan o disminuyen para indicar que se ha alcanzado una etapa distinta de consumo de combustible.

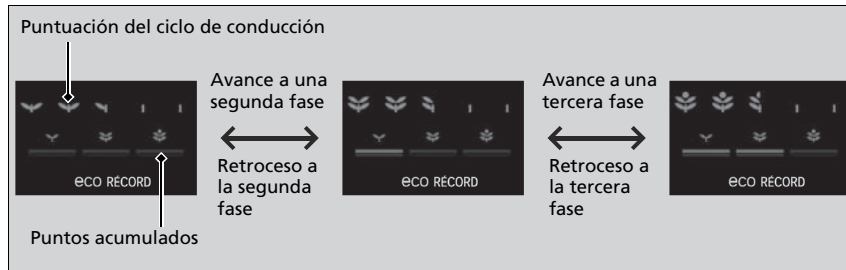

■ Restablecimiento de la puntuación del ciclo de conducción

1. Asegúrese de que la posición de la palanca de cambios es **[P]**. Pase el modo de alimentación a CONTACTO.
2. Si el modo ECON está activado, pulse el botón **ECON** para desactivarlo.
3. Pase la modalidad de alimentación a VEHÍCULO APAGADO.
4. Pase el modo de alimentación de nuevo a CONTACTO.
 - Asegúrese de completar los pasos 4 a 6 en 30 segundos.
5. Pise el pedal de freno dos veces.
 - El color del medidor ambiental cambiará de blanco a verde.
 - Cuando el ajuste de **Iluminación de fondo de eficiencia** de la pantalla de audio/información se apaga, el color sigue siendo blanco.
6. Oprima el botón **ECON** dos veces.
 - El color del medidor ambiental pasará a monocromo.
7. Pase la modalidad de alimentación a VEHÍCULO APAGADO.

Monitor de transmisión de potencia

Muestra la transmisión de potencia del motor eléctrico y el motor, que indica la fuente de alimentación del vehículo y si se está cargando la batería.

Transmisión de potencia

Motor



Híbrido (HV)
La alimentación procede del motor eléctrico y el motor.



Vehículo eléctrico (EV)
La alimentación procede del motor eléctrico.



Motor (tracción directa)
Se proporciona alimentación para cargar la batería de alta tensión y suministrar potencia a las ruedas.



Regeneración
El motor carga la batería de alta tensión.



La potencia la suministra solo el motor.



El motor está en funcionamiento y el motor eléctrico carga la batería de alta tensión.



Motor ENCENDIDO



Motor APAGADO

Monitor de transmisión de potencia

Cuando el vehículo está parado con el motor en funcionamiento, puede aparecer esto en la interfaz de información al conductor.

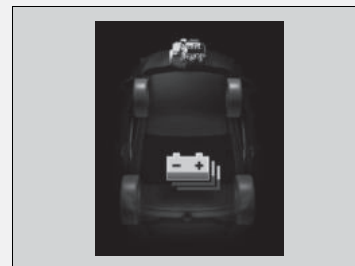

Controles

En este capítulo se explica cómo manejar los diversos controles necesarios para la conducción.

Reloj	160
Bloqueo y desbloqueo de las puertas	
Tipos de llaves y funciones	161
Potencia baja de la señal del control a distancia de acceso sin llave.....	163
Bloqueo/desbloqueo de puertas desde el exterior	164
Bloqueo/desbloqueo de puertas desde el interior	171
Bloqueo de seguridad para niños	173
Bloqueo/desbloqueo de puertas automático*	174
Apertura y cierre del maletero	175
Sistema de seguridad	
Sistema inmovilizador.....	178

Alarma del sistema de seguridad.....	178
Apertura y cierre de las ventanillas	181
Techo solar	184
Funcionamiento de los controles alrededor del volante	
Botón POWER.....	186
Intermitentes	189
Interruptores de luces	190
Luces de carretera automáticas*	194
Luces de conducción diurna.....	193
Limpia/lavaparabrisas	197
Control de brillo	198
Botón del desempañador trasero/retrovisores térmicos*	199
Ajuste del volante	199

Ajuste de los retrovisores	
Retrovisor interior	200
Retrovisores eléctricos.....	201
Ajuste de los asientos	
Asientos delanteros	202
Asientos traseros	204
Mantenga una postura adecuada	205
Cabeceras.....	206
Reposabrazos	208
Iluminación interior/elementos auxiliares interiores	209
Sistema de aire acondicionado	
Uso del aire acondicionado automático..	217
Sensores de aire acondicionado automática	221

* No disponible en todos los modelos

Ajuste del reloj

Puede ajustar la hora manualmente en la pantalla de audio/información con la modalidad de alimentación en CONTACTO.

Ajuste de la hora





1. Pulse  y seleccione **Ajustes**.
2. Seleccione **Sistema**.
3. Seleccione **Día y hora**.
4. Seleccione **Establecer fecha y hora**.
5. Seleccione **Fecha y hora automáticas** y, a continuación, **Apagado**.

Para ajustar la hora:

6. Seleccione **Establecer hora**.
7. Seleccione /.
8. Seleccione **Guardar** para ajustar la hora.

Para ajustar la fecha:



6. Seleccione **Establecer fecha**.
7. Seleccione /.
8. Seleccione **Guardar** para ajustar la fecha.



» Ajuste del reloj

El reloj se actualiza automáticamente a través del sistema de audio.

También puede ajustar el reloj si toca el reloj que se muestra en la esquina superior derecha de la pantalla o el icono **Reloj** en la pantalla de inicio.

1. Toque el reloj en la pantalla.
Aparece la pantalla del reloj con el tipo de esfera seleccionada.
2. Seleccione **Ajustes**.
3. Seleccione **Día y hora**.
4. Seleccione **Establecer fecha y hora**.
5. Seleccione **Fecha y hora automáticas** y, a continuación, **Apagado**.
6. Seleccione **Establecer fecha** o **Establecer hora**.
7. Ajuste la fecha, las horas y los minutos mediante /.
8. Seleccione **Guardar** para ajustar la hora.

Puede personalizar la pantalla del reloj para mostrar el reloj de 12 horas o de 24 horas.

 **Funciones personalizadas** P. 285

Puede personalizar el formato de la fecha como **MM/DD/AAAA**, **DD/MM/AAAA** o **AAAA/MM/DD**.

 **Funciones personalizadas** P. 285

Tipos de llaves y funciones

Este vehículo se entrega con las llaves siguientes:

Modelos sin arrancador remoto del motor



Modelos con arrancador remoto del motor



Utilice las llaves para encender y apagar el sistema eléctrico, así como para bloquear y desbloquear todas las puertas y la tapa del depósito de combustible, y para abrir el maletero. También puede utilizar el control a distancia para bloquear y desbloquear todas las puertas y la tapa del depósito de combustible, y para abrir el maletero.

Tipos de llaves y funciones

Todas las llaves tienen un sistema inmovilizador. El sistema inmovilizador ayuda a evitar el robo del vehículo.

➤ Sistema inmovilizador P. 178

Siga el siguiente consejo para evitar dañar las llaves:

- No deje las llaves expuestas a la luz solar directa o en lugares a temperatura elevada o con un elevado nivel de humedad.
- Evite que las llaves se caigan o depositar objetos pesados sobre ellas.
- Mantenga las llaves apartadas de líquidos, polvo y arena.
- No abra las llaves excepto para sustituir la pila.

Si los circuitos de las llaves resultan dañados, puede que el sistema de alimentación y que el control a distancia no funcionen.

Si las llaves no funcionan correctamente, llévalas a un concesionario para que las revisen.

Modelos con arrancador remoto del motor Puede arrancar de forma remota el motor mediante el control a distancia de acceso sin llave.

➤ Arranque remoto del motor P. 335

■ Llave integrada



Se puede utilizar la llave integrada para bloquear/desbloquear las puertas cuando la pila del control a distancia de acceso sin llave se esté agotando y la función de bloqueo/desbloqueo eléctrica de las puertas esté deshabilitada.

Para retirar la llave, gire el pomo de desbloqueo y tire de la llave hacia afuera. Para volver a instalar la llave integrada, empújela en el control a distancia de acceso sin llave hasta oír un clic.

■ Etiqueta con el número de llave

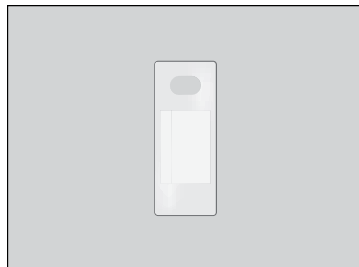

Contiene un número que es necesario para adquirir una llave de repuesto.

▣ Etiqueta con el número de llave

Guarde la etiqueta con el número de llave por separado en un lugar seguro fuera del vehículo. Si desea adquirir una llave adicional, póngase en contacto con un concesionario.

Si pierde su llave y no puede activar el sistema de alimentación, contacte a un concesionario.

Potencia baja de la señal del control a distancia de acceso sin llave

El vehículo transmite ondas de radio para localizar el control a distancia de acceso sin llave al bloquear/desbloquear las puertas y la tapa del depósito de combustible, abrir el maletero o activar el sistema eléctrico.

En los siguientes casos, el bloqueo/desbloqueo de las puertas, la tapa del depósito de combustible, la apertura del maletero o la activación del sistema de alimentación pueden verse inhibidos o su funcionamiento puede ser inestable:

- Algún equipo cercano está transmitiendo ondas de radio potentes.
- Lleva el control a distancia de acceso sin llave junto con equipos de telecomunicaciones como ordenadores portátiles, teléfonos móviles o dispositivos inalámbricos.
- Un objeto metálico toca o cubre el control a distancia de acceso sin llave.

☒ Potencia baja de la señal del control a distancia de acceso sin llave

La comunicación entre el control a distancia de acceso sin llave y el vehículo consume la pila del control.

La duración de la pila es de unos dos años, aunque varía según la regularidad de uso.

La pila se consume siempre que el control a distancia de acceso sin llave recibe ondas de radio potentes. Evite colocarlo cerca de aparatos eléctricos como televisores y ordenadores personales.

Bloqueo/desbloqueo de puertas desde el exterior

■ Uso del sistema de acceso sin llave

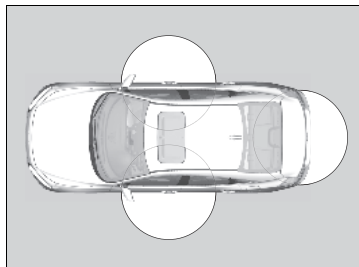

Cuando lleva consigo el control a distancia de acceso sin llave, puede bloquear/desbloquear las puertas, la tapa del depósito de combustible y abrir el maletero.

Puede bloquear/desbloquear las puertas y la tapa del depósito de combustible dentro de un radio de unos 80 cm de la manija exterior de la puerta. Puede abrir el maletero dentro de un radio de unos 80 cm desde el botón de liberación del maletero.

■ Bloqueo de las puertas

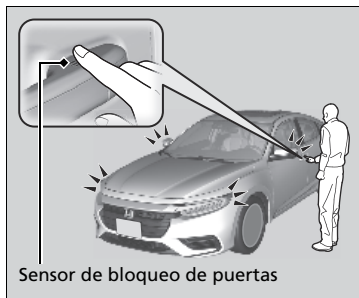

Pulse el botón de bloqueo de puertas situado en la puerta delantera.

- Todas las luces exteriores parpadearán, la señal acústica sonará, todas las puertas y la tapa del depósito de combustible se bloquearán, y se activará el sistema de seguridad.

▣ Bloqueo/desbloqueo de puertas desde el exterior

Si el interruptor de la luz interior está en modo de activación por la posición de las puertas, la luz interior se enciende cuando se desbloquean las puertas.

No se abre ninguna puerta: La luz se apaga transcurridos 30 segundos.

Puertas bloqueadas de nuevo: La luz se apaga inmediatamente.

▣ **Luces interiores** P. 209

▣ Uso del sistema de acceso sin llave

Si no abre alguna puerta antes de que transcurran 30 segundos desde el desbloqueo del vehículo con el sistema de acceso sin llave, las puertas se bloquearán de nuevo automáticamente.

Solo puede bloquear o desbloquear las puertas mediante el sistema de acceso sin llave cuando la modalidad de alimentación está en la posición VEHÍCULO APAGADO.

■ Desbloqueo de las puertas y el maletero

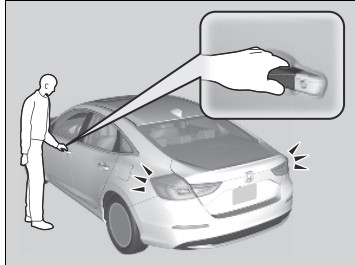

Agarre la manija de la puerta del conductor:

- La puerta del conductor y el tanque de combustible se desbloquean.
- Algunas luces exteriores parpadearán dos veces y el aviso acústico suena dos veces.

Agarre la manija de la puerta del acompañante:

- Todas las puertas y la tapa del depósito de combustible se desbloquean.
- Algunas luces exteriores parpadearán dos veces y el aviso acústico suena dos veces.



Botón de liberación del maletero

Pulse el botón de liberación del maletero:

- El maletero se desbloquea y se abre.
- Algunas luces exteriores parpadearán dos veces y suena el aviso acústico.

🔑 **Uso del botón de liberación del maletero**
P. 176

🔑 Uso del sistema de acceso sin llave

- No deje el control a distancia de acceso sin llave en el vehículo al salir. Llévelo consigo.
- Aunque no lleve encima el control a distancia de acceso sin llave, puede bloquear/desbloquear las puertas si una persona que lo lleva se encuentra dentro de la zona de cobertura.
- Es posible que la puerta se desbloquee si la manija de la puerta está mojada debido a una lluvia intensa o al lavado del auto, cuando el control a distancia de acceso sin llave se encuentra dentro del alcance.
- Si agarra la manija de una puerta delantera o toca un sensor de bloqueo de una puerta llevando guantes, es posible que el sensor de la puerta tarde en reaccionar o que no responda al bloqueo o desbloqueo de las puertas.
- Tras bloquear la puerta, dispone de un máximo de dos segundos durante los cuales puede tirar de la manija de la puerta para confirmar si la puerta está bloqueada. Si tiene que desbloquear la puerta inmediatamente tras bloquearla, espere como mínimo dos segundos antes de tirar de la manija, de lo contrario la puerta no se desbloqueará.
- Es posible que la puerta no se abra si tira de ella inmediatamente después de haber tirado de la manija de la puerta. Vuelva a asir la manija y verifique que la puerta está desbloqueada antes de tirar de ella.
- Incluso dentro de un radio de 80 cm, es posible no pueda bloquear/desbloquear las puertas con el control a distancia de acceso sin llave si se encuentra por encima o por debajo de la manija exterior.
- Es posible que el control a distancia de acceso sin llave no funcione si está demasiado cerca de la puerta y del cristal de la puerta.

Los ajustes de parpadeo*, aviso acústico y modo de desbloqueo se pueden personalizar mediante la pantalla de audio/información.

🔑 **Funciones personalizadas** P. 285

* No disponible en todos los modelos

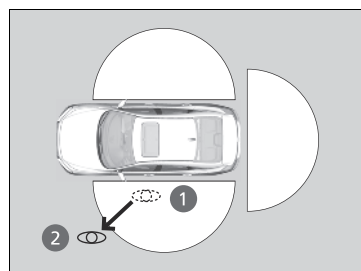
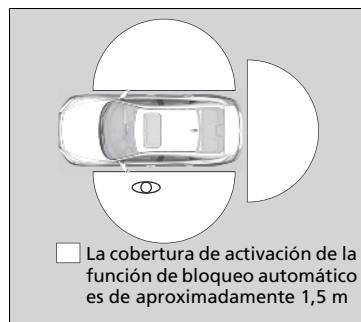

■ Bloqueo de las puertas (bloqueo automático al alejarse)

Si se aleja del vehículo llevando encima el control a distancia de acceso sin llave, las puertas se bloquean automáticamente.

La función de bloqueo automático se activa cuando todas las puertas están cerradas y el control a distancia de acceso sin llave está a menos de aproximadamente 1,5 m de la manija exterior de la puerta.

Salga del vehículo llevando encima el control a distancia de acceso sin llave y cierre las puertas.

1. Mientras que está a un radio aproximado de 1,5 m del vehículo.
 - Suena el aviso acústico y se activa la función de bloqueo automático.
2. Lleve el control a distancia de acceso sin llave más lejos de la distancia de 1,5 m del vehículo y permanezca fuera de este alcance durante al menos 2 segundos.
 - Algunas luces exteriores parpadean, suena el aviso acústico y todas las puertas se bloquean.

►► Bloqueo de las puertas (bloqueo automático al alejarse)

La función de bloqueo automático viene desactivada de fábrica de forma predeterminada. La función de bloqueo automático se puede activar mediante la pantalla de audio/información.

Al configurar como activada la función de bloqueo automático mediante la pantalla del sistema de audio/información, sólo el control a distancia que se usó para desbloquear la puerta del conductor antes del cambio de configuración puede activar el bloqueo automático.

► Funciones personalizadas P. 285

Una vez activada la función de bloqueo automático, si permanece dentro de la cobertura de funcionamiento de bloqueo/desbloqueo, el indicador del control de acceso sin llave continuará parpadeando hasta que las puertas queden bloqueadas.

Si permanece junto al vehículo dentro de la cobertura de funcionamiento, las puertas se bloquearán automáticamente aproximadamente 30 segundos después de que suene el aviso acústico de activación de la función de bloqueo automático.

Si abre una puerta después de que suene el aviso acústico de activación de la función de bloqueo automático, la función de bloqueo automático se retrasará hasta que queden cerradas todas las puertas.

La función de bloqueo automático no se activará bajo las circunstancias siguientes:

- El control a distancia de acceso sin llave está dentro del vehículo.
 - No sonará el aviso acústico.
- El control a distancia de acceso sin llave sale de su alcance de funcionamiento antes de que se cierren todas las puertas.
 - Sonará el aviso acústico.

Para desactivar temporalmente la función:

1. Pase la modalidad de alimentación a APAGADO.
2. Abra la puerta del conductor.
3. Utilizando el interruptor de bloqueo principal de las puertas, accione el bloqueo como se indica a continuación:
Bloquear → Desbloquear → Bloquear → Desbloquear.
► Suena el aviso acústico y la función queda desactivada.

Para restaurar la función:

- Pase la modalidad de alimentación a CONTACTO.
- Bloquee el vehículo sin utilizar la función de bloqueo automático.
- Con el control a distancia de acceso sin llave encima, salga de la cobertura de funcionamiento del bloqueo automático.
- Abra cualquier puerta.

►► Bloqueo de las puertas (bloqueo automático al alejarse)

La función de bloqueo automático no funciona cuando se cumple alguna de las condiciones siguientes.

- El control a distancia de acceso sin llave está dentro del vehículo.
- Una puerta o el cofre no están cerrados.
- La modalidad de alimentación está en una modalidad distinta de APAGADO.
- El control a distancia de acceso sin llaves no se localiza a un radio aproximado de 1,5 m del vehículo cuando sale de él y cierra las puertas.

Aviso acústico de parada de la función de bloqueo automático

Una vez que la función de bloqueo automático se ha activado, el aviso acústico de parada de la función de bloqueo automático suena durante aproximadamente dos segundos en los casos siguientes.

- El control a distancia de acceso sin llave se introduce en el vehículo por una ventanilla.
- Usted se encuentra demasiado cerca del vehículo.
- El control de acceso sin llave está dentro del maletero. Si suena el aviso acústico de advertencia, compruebe que lleva encima el control a distancia de acceso sin llave. A continuación, abra/cierre una puerta y confirme que el aviso acústico de activación del bloqueo automático suena una vez.

■ Uso del control a distancia



■ Bloqueo de las puertas

Pulse el botón de bloqueo.

Una vez:

- Parpadean algunas luces exteriores, se bloquean todas las puertas y la tapa del depósito de combustible, y se activa el sistema de seguridad.

Dos veces (en los cinco segundos siguientes a la primera pulsación):

- Suena el aviso acústico y se verifica que se ha activado el sistema de seguridad.

■ Desbloqueo de las puertas

Pulse el botón de desbloqueo.

Una vez:

- Algunas luces exteriores se iluminan dos veces y la puerta del conductor y el tanque de combustible se desbloquean.

Dos veces:

- Se desbloquean las demás puertas.

►► Uso del control a distancia

Si abre la puerta antes de que transcurran 30 segundos de haber desbloqueado el vehículo con el control a distancia, las puertas se bloquearán de nuevo automáticamente. Puede cambiar el ajuste del temporizador de bloqueo.

🔧 **Funciones personalizadas** P. 285

Solo puede bloquear o desbloquear las puertas mediante el control a distancia cuando la modalidad de alimentación está en la posición VEHÍCULO APAGADO.

El control a distancia utiliza señales de baja potencia, de modo que su funcionamiento puede variar dependiendo del entorno.

El control a distancia no puede bloquear el vehículo con una puerta abierta.

Si varía la distancia a la que funciona el control a distancia, es probable que la pila tenga poca carga.

Si el LED no se enciende al oprimir el botón, la pila está agotada.

🔧 **Sustitución de la pila de botón** P. 472

Puede personalizar la configuración del modo de desbloqueo de puerta.

🔧 **Funciones personalizadas** P. 285

Bloqueo/desbloqueo de las puertas con una llave

Si el botón de bloqueo o desbloqueo del control a distancia no funciona, utilice la llave en su lugar.

🔑 Sustitución de la pila de botón P. 472

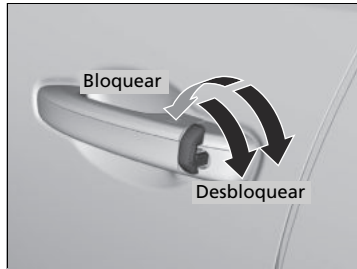

Introduzca la llave completamente y gírela.

🔑 Bloqueo/desbloqueo de las puertas con una llave

Al bloquear la puerta del conductor con una llave, todas las puertas y la tapa del depósito de combustible se bloquean al mismo tiempo.

Al desbloquear, la puerta del conductor y la tapa del depósito de combustible se desbloquean primero. Gire la llave una segunda vez en pocos segundos para desbloquear el resto de las puertas.

Puede personalizar la configuración del modo de desbloqueo de puerta.

🔑 Funciones personalizadas P. 285

■ Bloqueo de una puerta sin llave

Si no tiene la llave con usted, o si por algún motivo no puede bloquear una puerta con la llave, puede bloquearla sin ella.

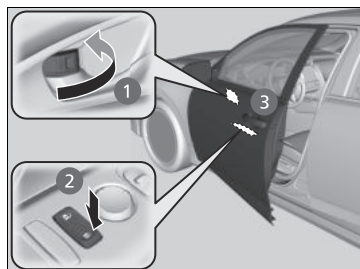

■ **Bloqueo de la puerta del conductor** Empuje la lengüeta de bloqueo hacia delante **1** o empuje el interruptor de bloqueo principal de las puertas en la dirección de bloqueo **2** y después mantenga estirada la manija exterior de la puerta **3**. Cierre la puerta y suelte la manija.

■ **Bloqueo de la puerta del acompañante** Empuje la lengüeta de bloqueo hacia delante y cierre la puerta.

■ Sistema de prevención de bloqueo involuntario

Las puertas no pueden bloquearse cuando el control a distancia de acceso sin llave se encuentra dentro del vehículo.

» Bloqueo de una puerta sin llave

Cuando cierre la puerta del conductor, el resto de puertas y la tapa del depósito de combustible se bloquearán al mismo tiempo.

Antes de bloquear una puerta, asegúrese de que la llave no se ha quedado dentro del vehículo.

Bloqueo/desbloqueo de puertas desde el interior

■ Con la lengüeta de bloqueo

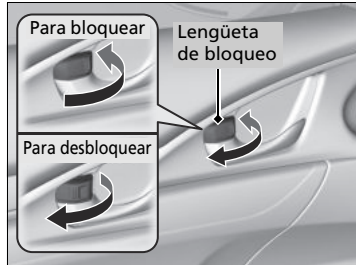

■ Bloqueo de una puerta

Pulse la lengüeta de bloqueo hacia delante.

■ Desbloqueo de una puerta

Tire de la lengüeta de bloqueo hacia atrás.

☒ Con la lengüeta de bloqueo

Al bloquear la puerta del conductor con la lengüeta de bloqueo, todas las puertas y la tapa del depósito de combustible se bloquean al mismo tiempo. Al desbloquear la puerta del conductor con la lengüeta de bloqueo, se desbloquean la puerta del conductor y la tapa del depósito de combustible.

■ Desbloqueo mediante la manija interior de la puerta delantera

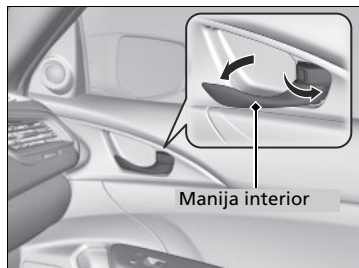

Modelos de México

El desbloqueo y la apertura de la puerta del conductor desde la manija interior desbloquea las demás puertas.

Para evitar desbloquear todas las puertas, utilice la lengüeta de bloqueo de la puerta del conductor para desbloquear y volver a bloquear de nuevo antes de abrir la puerta.

- Esta configuración funciona solo una vez. Si no desea que todas las puertas se desbloqueen al mismo tiempo, personalice la configuración de **Desbloqueo de puertas automático** en **Apagado** utilizando la pantalla de audio/información.

🔧 **Funciones personalizadas** P. 285

Tire de la manija interior de la puerta delantera.

- La puerta se desbloquea y se abre en un único movimiento.

»» Desbloqueo mediante la manija interior de la puerta delantera

Las manecillas interiores de las puertas delanteras están diseñadas para que los ocupantes de los asientos delanteros abran la puerta con un solo movimiento.

Sin embargo, esta característica requiere que los ocupantes de los asientos delanteros nunca tiren de la manija interior de la puerta con el vehículo en movimiento.

Los niños siempre deberán viajar en los asientos traseros, donde se dispone de bloqueos de seguridad para niños en las puertas.

🔧 **Bloqueo de seguridad para niños** P. 173

Con el interruptor de bloqueo principal de las puertas

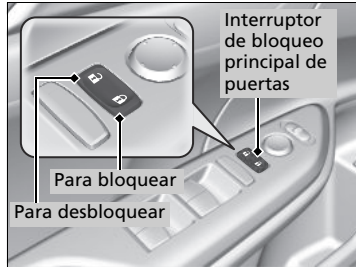

Pulse el interruptor de bloqueo principal de las puertas hacia dentro como se muestra para bloquear o desbloquear todas las puertas y la tapa del depósito de combustible.

Con el interruptor de bloqueo principal de las puertas

Al bloquear/desbloquear cualquier puerta delantera con el interruptor de bloqueo principal de las puertas, el resto de puertas y la tapa del depósito de combustible se bloquean/desbloquean al mismo tiempo.

Bloqueo de seguridad para niños

El bloqueo de seguridad para niños evita que las puertas traseras se puedan abrir desde el interior independientemente de la posición de la lengüeta de bloqueo.

Ajuste del bloqueo de seguridad para niños

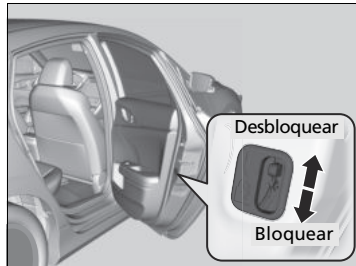

Desplace la palanca de la puerta trasera a la posición de bloqueo y cierre la puerta.

Al abrir la puerta

Utilice la manija exterior de la puerta para abrir.

Para abrir la puerta desde el interior cuando el bloqueo de seguridad para niños está activado, coloque la lengüeta de bloqueo en la posición de desbloqueo, baje la ventanilla trasera, saque la mano por la ventana y tire de la manija exterior.

Bloqueo/desbloqueo de puertas automático*

El vehículo bloquea o desbloquea todas las puertas automáticamente cuando se cumple una determinada condición.

■ Bloqueo de puertas automático

■ Modo de bloqueo de la conducción

Todas las puertas se bloquean cuando la velocidad del vehículo alcanza unos 15 km/h.

■ Desbloqueo de puertas automático

■ Modalidad de apertura de la puerta del conductor

Todas las puertas se desbloquean al abrir la puerta del conductor.

▣ Bloqueo/desbloqueo de puertas automático*

Puede desactivarlo o cambiar a otro ajuste de bloqueo/desbloqueo automático de puertas mediante la pantalla de audio/información.

▣ **Funciones personalizadas** P. 285

Precauciones para abrir/cerrar el maletero

■ Apertura del maletero

Apertura completa del maletero.

- ▶ Si no se abre del todo, la tapa del maletero puede empezar a cerrarse por su propio peso.

■ Cierre del maletero

Mantenga la tapa del maletero cerrada durante la conducción para:

- ▶ Evitar posibles daños.
- ▶ Impedir la entrada de gases de escape al interior del vehículo.

☒ **Gases de escape y sus riesgos** P. 89

Uso del mecanismo de apertura del maletero



Mantenga pulsado el dispositivo de apertura del maletero en la puerta del conductor para desbloquear y abrir el maletero.

☒ **No se puede abrir el maletero** P. 515

Uso del botón de liberación del maletero



Empuje hacia arriba el botón de liberación ubicado en la tapa del maletero después de desbloquear las puertas.

Aunque el maletero esté bloqueado, puede abrirlo si lleva encima el control a distancia de acceso sin llave.

- Algunas luces exteriores parpadean dos veces y suena el aviso acústico.

►► Uso del botón de liberación del maletero

- Si olvida el control a distancia de acceso sin llave en el interior, sonará el aviso acústico y el maletero no se cerrará.
- Una persona que no lleve el control a distancia de acceso sin llave puede desbloquear el maletero si una persona que lo lleva se encuentra dentro del alcance.
- Si suena el aviso acústico después de cerrar el maletero, aleje el control a distancia sin llave del maletero y vuelva a cerrarlo.
- Es posible que el control a distancia de acceso sin llave no funcione si está demasiado cerca del maletero.

Uso del control a distancia



Pulse el botón de apertura del maletero durante aproximadamente un segundo para desbloquear y abrir el maletero.

►► Uso del control a distancia

Si la puerta del conductor está bloqueada, el maletero automáticamente se bloqueará cuando lo cierre. De lo contrario, tendrá que bloquearlo manualmente.

Mecanismo de apertura de emergencia del maletero

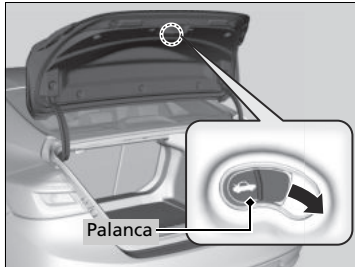

La palanca de liberación del maletero permite abrir el maletero desde el interior para su seguridad.

Deslice la palanca de liberación en la dirección de la flecha.

☒ Mecanismo de apertura de emergencia del maletero

Los padres deben decidir si muestran a sus hijos cómo usar esta característica.

Sistema inmovilizador

El sistema inmovilizador evita que se pueda arrancar el sistema de alimentación con una llave que no haya sido registrada previamente. Cada llave contiene unos transmisores electrónicos que utilizan señales electrónicas para verificar la llave.

Tenga cuidado con lo siguiente al pulsar el botón **POWER**:

- No acerque objetos que emitan ondas de radio potentes al botón **POWER**.
- Asegúrese de que la llave no está tapada ni en contacto con objetos metálicos.
- No acerque una llave del sistema inmovilizador de otro vehículo al botón **POWER**.
- No coloque la llave cerca de los elementos magnéticos. Los dispositivos electrónicos, como televisores y sistemas de audio, emiten campos magnéticos fuertes. Tenga en cuenta que incluso un llavero puede ser magnético.

Alarma del sistema de seguridad

La alarma no se activa si se abren el maletero o las puertas con la llave, el control a distancia o el sistema de acceso sin llave.

Modelos de México

Sin embargo, la alarma se activa cuando se abre una puerta con la llave y después se abre el cofre antes de dar el CONTACTO.

» Sistema inmovilizador

AVISO

Dejar la llave en el vehículo puede causar el robo o desplazamiento accidental del vehículo. Llévase siempre la llave al abandonar el vehículo.

No modifique este sistema ni agregue otros dispositivos. De lo contrario puede causar daños al sistema y que no funcione el vehículo.

Si el sistema no reconoce repetidamente la codificación de la llave, póngase en contacto con un concesionario. Si ha perdido la llave y no puede arrancar el sistema de alimentación, póngase en contacto con un concesionario.

» Alarma del sistema de seguridad

No modifique este sistema ni agregue otros dispositivos. De lo contrario puede causar daños al sistema y que no funcione el vehículo.

■ Cuando se dispara la alarma del sistema de seguridad

La bocina sonará de forma intermitente y algunas luces exteriores parpadearán.

■ Para desactivar la alarma del sistema de seguridad

Desbloquee el vehículo usando la llave, el control a distancia o el sistema de acceso sin llave, o cuando el modo de funcionamiento esté en CONTACTO. Se desactiva el sistema, junto con la bocina y las luces intermitentes.

■ Ajuste de la alarma del sistema de seguridad

La alarma del sistema de seguridad se activa automáticamente cuando se cumplen las condiciones siguientes:

- La modalidad de alimentación se pasa a VEHÍCULO APAGADO (BLOQUEO).
- El cofre está cerrado.
- Todas las puertas y el maletero se bloquean desde el exterior con la llave, el control a distancia o el sistema de acceso sin llave.

■ Cuando se ajusta la alarma del sistema de seguridad

Parpadea el indicador de alarma del sistema de seguridad del tablero de instrumentos. Cuando cambia el intervalo entre parpadeos después de unos 15 segundos, la alarma del sistema de seguridad está activada.

■ Para cancelar el sistema de alarma de seguridad

La alarma del sistema de seguridad se cancela cuando se desbloquea el vehículo con la llave*, el control a distancia o el sistema de acceso sin llave, o cuando la da el CONTACTO. Al mismo tiempo se apaga el indicador de alarma del sistema de seguridad.

* No disponible en todos los modelos

▶▶ Alarma del sistema de seguridad**Modelos de México**

La alarma de seguridad continúa durante un máximo de dos minutos hasta que la alarma del sistema de seguridad se desactiva.

Excepto modelos de México

La alarma de seguridad continuará durante aproximadamente cinco minutos antes de que el sistema de seguridad se desactive.

El sistema entrará en diez ciclos de 30 segundos, durante los cuales la alarma sonará y el indicador de emergencia se iluminará.

Dependiendo de las circunstancias, el sistema de seguridad puede continuar funcionando durante más de cinco minutos.

Todos los modelos

No active la alarma del sistema de seguridad con alguna persona en el interior del vehículo o con alguna ventana abierta. El sistema se puede detonar accidentalmente en los casos siguientes:

- Desbloqueo de la puerta con la lengüeta de bloqueo.
- Apertura del maletero con el mecanismo de apertura del mismo o el mecanismo de apertura de emergencia.
- Apertura del cofre con la manija de apertura del cofre.

Si la batería de 12 voltios se descarga completamente con la alarma del sistema de seguridad activada, se puede disparar la alarma al recargar o sustituir la batería.

Si esto ocurre, desactive la alarma del sistema de seguridad desbloqueando una puerta con la llave, el control a distancia o el sistema de acceso sin llave.

■ Modo de pánico*

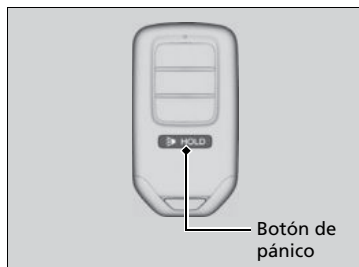

■ El botón de pánico del control a distancia

Si pulsa el botón de pánico durante un segundo aproximadamente, ocurrirá lo siguiente durante unos 30 segundos:

- Suenan la bocina.
- Algunas luces exteriores parpadearán.

■ Cancelación del modo de pánico

- Mantenga pulsado un botón del control a distancia.
- Pase la modalidad de alimentación a CONTACTO.

Apertura y cierre de los elevalunas eléctricos

Los elevalunas eléctricos pueden abrirse y cerrarse mediante los interruptores de las puertas cuando la modalidad de alimentación está en CONTACTO.

Los interruptores del lado del conductor se pueden utilizar para abrir y cerrar todas las ventanillas.

El botón de bloqueo de los elevalunas eléctricos del lado del conductor debe estar desactivado (testigo apagado) para poder abrir y cerrar las ventanillas desde cualquier otro sitio que no sea el asiento del conductor.

Si pulsa el botón de bloqueo del elevalunas eléctrico, el indicador se encenderá y solo podrá accionar la ventana del conductor. Active el bloqueo de los elevalunas si hay un niño en el vehículo.

Apertura y cierre de las ventanillas con la función de apertura/cierre automáticos

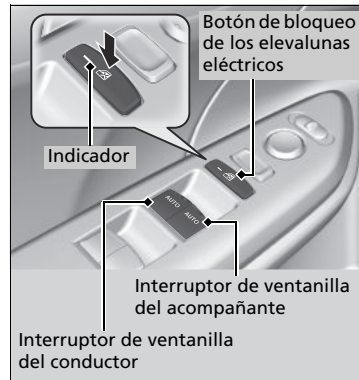

Funcionamiento manual

Para abrir: Presione ligeramente el interruptor hacia abajo y manténgalo presionado hasta alcanzar la posición deseada.

Para cerrar: Tire ligeramente del interruptor hacia arriba hasta alcanzar la posición deseada.

Funcionamiento automático

Para abrir: Presione firmemente el interruptor hacia abajo.

Para cerrar: Tire firmemente del interruptor hacia arriba.

La ventanilla se abre o se cierra completamente. Para detener la ventanilla en cualquier momento, presione o tire del interruptor brevemente.

Apertura y cierre de los elevalunas eléctricos

ADVERTENCIA

Los elevalunas eléctricos pueden producir lesiones graves si al cerrarse atrapan la mano o los dedos de una persona.

Asegúrese de que los ocupantes están apartados de las ventanillas al cerrarlas.

ADVERTENCIA: Lleve siempre consigo la llave de contacto al salir del vehículo o si hay otros ocupantes dentro.

Los elevalunas eléctricos pueden funcionar hasta 10 minutos después de pasar la modalidad de alimentación a VEHÍCULO APAGADO (BLOQUEO).

Si se abre cualquiera de las puertas delanteras se cancela esta función.

■ Apertura/cierre de las ventanillas sin la función de apertura/cierre automático

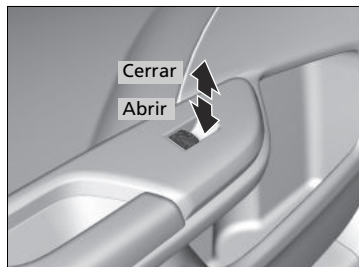

Para abrir: Presione el interruptor hacia abajo.

Para cerrar: Tire del interruptor hacia arriba.

Suelte el interruptor cuando la ventanilla llegue a la posición que desea.

■ Apertura de las ventanillas y el techo solar con el control a distancia

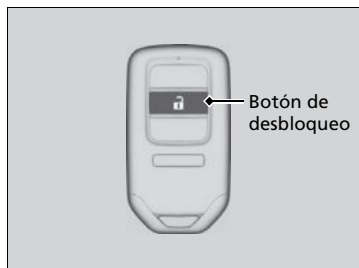

Para abrir: Pulse el botón de desbloqueo y, en 10 segundos, púselo de nuevo y manténgalo pulsado.

Si las ventanillas y el techo solar se detienen en la posición intermedia, vuelva a repetir el proceso.

► Apertura y cierre de los elevalunas eléctricos

Autorretroceso

Si el elevalunas eléctrico detecta resistencia al cerrar las ventanillas automáticamente, detiene el cierre y acciona la apertura.

La función de autorretroceso de la ventanilla del conductor se desactiva si se tira continuamente del interruptor hacia arriba.

La función de autorretroceso cancela la detección cuando la ventanilla está a punto de cerrarse para asegurarse de que se cierra completamente.

No puede abrir completamente las ventanas traseras.

Apertura/cierre de ventanillas y techo solar con la llave

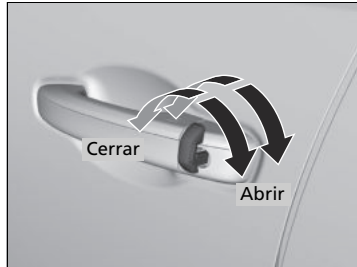

Para abrir: Desbloquee la puerta del conductor con la llave. Antes de que transcurran 10 segundos desde que la llave se colocó de nuevo en la posición central, gire la llave en el sentido de desbloqueo y manténgala en esa posición.

Para cerrar: Bloquee la puerta del conductor con la llave. Antes de que transcurran 10 segundos desde que la llave se colocó de nuevo en la posición central, gire la llave en el sentido de bloqueo y manténgala en esa posición.

Suelte la llave para detener las ventanillas y el techo solar en la posición deseada. Si desea reajustar la posición, repita la misma operación.

■ Apertura y cierre del techo solar

Solamente puede hacer funcionar el techo solar con la modalidad de alimentación en CONTACTO. Utilice el interruptor en la parte delantera del techo para abrir y cerrar el techo solar.

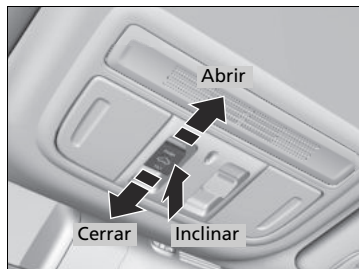

■ Funcionamiento automático

Para abrir: Tire del interruptor firmemente hacia atrás.

Para cerrar: Presione el interruptor firmemente hacia delante.

El techo solar se abrirá o cerrará automáticamente del todo. Para frenar el techo solar en la mitad de su recorrido, empuje brevemente el interruptor.

■ Funcionamiento manual

Para abrir: Tire ligeramente del interruptor hacia atrás hasta alcanzar la posición deseada.

Para cerrar: Presione ligeramente el interruptor hacia delante hasta alcanzar la posición deseada.

■ Inclinación del techo solar hacia arriba

Para inclinar: Pulse en el centro del interruptor del techo solar.

Para cerrar: Presione el interruptor hacia delante firmemente y, a continuación, suéltelo.

» Apertura y cierre del techo solar

⚠ ADVERTENCIA

El techo solar puede producir lesiones graves si al abrirse o cerrarse atrapa la mano o los dedos de una persona.

Antes de abrir o cerrar el techo solar asegúrese de que nadie tiene las manos o dedos cerca.

ADVERTENCIA: Lleve siempre consigo la llave de contacto al salir del vehículo o si hay otros ocupantes dentro.

AVISO

El accionamiento del techo solar a temperaturas bajo cero o cuando está cubierto de nieve o hielo, puede producir daños en el panel del techo solar o en el motor.

☒ Apertura y cierre del techo solar

El techo solar eléctrico puede funcionar hasta 10 minutos después de pasar la modalidad de alimentación a VEHÍCULO APAGADO (BLOQUEO).

Si se abre cualquiera de las puertas delanteras se cancela esta función.

Cuando se detecta resistencia, la función de autorretroceso hace que el techo solar cambie el sentido de accionamiento y, finalmente, se detenga. La función de autorretroceso cancela la detección cuando el techo solar está a punto de cerrarse para asegurarse de que se cierra completamente. Asegúrese de que no haya objetos, incluidos dedos, cerca del techo solar.

Puede utilizar el control a distancia o la llave para accionar el techo solar.

☒ **Apertura de las ventanillas y el techo solar con el control a distancia** P. 182

☒ **Apertura/cierre de ventanillas y techo solar con la llave** P. 183

Botón POWER

Cambio de la modalidad de alimentación

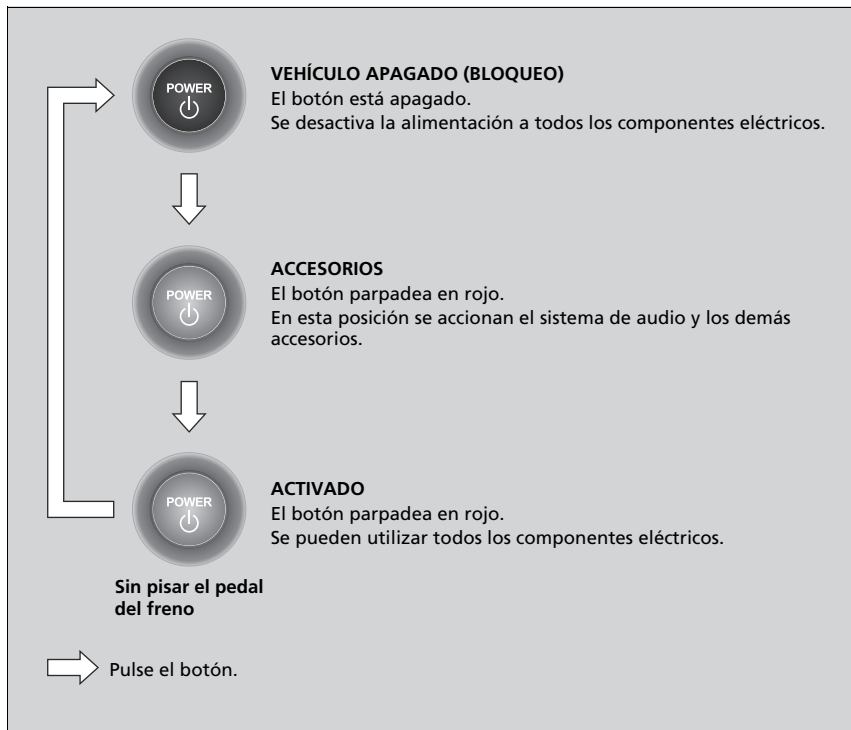

Botón POWER

Alcance del botón POWER

Puede arrancar el sistema de alimentación cuando el control a distancia de acceso sin llave se encuentra en el interior del vehículo.

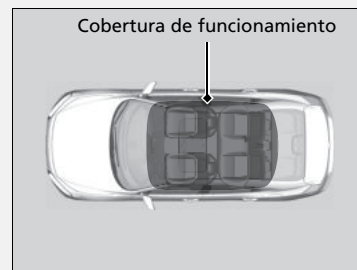

Si la batería del control a distancia tiene poca carga, el sistema eléctrico podría no arrancar al pulsarse el botón **POWER**. Si el sistema eléctrico no arranca, consulte el siguiente enlace.

➤ **Si la pila del control a distancia de acceso sin llave se está agotando** P. 493

El sistema de alimentación también puede funcionar si el control a distancia sin llave se encuentra cerca de la puerta o la ventanilla, aunque esté fuera del vehículo.

Modalidad de CONTACTO:

El botón **POWER** está encendido (en rojo) si el sistema eléctrico está en marcha.

No deje la modalidad de alimentación en ACCESORIOS o CONTACTO al salir del vehículo.

■ Apagado automático

Si deja el vehículo entre 30 y 60 minutos con la caja de cambios en la posición **P** y la modalidad de alimentación en ACCESORIOS, el vehículo pasa automáticamente al modo VEHÍCULO APAGADO (BLOQUEO) para evitar que se gaste la batería de 12 voltios.

■ Recordatorio de modalidad de alimentación

Si abre la puerta del conductor cuando la modalidad de alimentación está en ACCESORIOS, suena un aviso acústico de advertencia.

■ Recordatorio de control a distancia de acceso sin llave

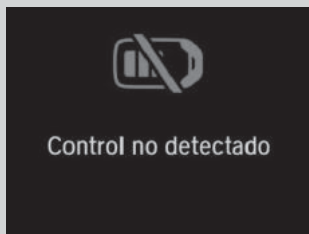

Pueden sonar avisos acústicos de advertencia dentro y/o fuera del vehículo para recordarle que el control a distancia de acceso sin llave se encuentra fuera del vehículo. Si el aviso acústico continúa incluso después de introducir el control a distancia en el vehículo, coloque el control dentro de su alcance de funcionamiento.

■ Cuando la modalidad de alimentación está en CONTACTO

Si se saca el control a distancia sin llave del vehículo y todas las puertas están cerradas, suena un aviso acústico de advertencia dentro y fuera del vehículo. Un mensaje de advertencia en la interfaz de información del conductor notificará al conductor de que el control a distancia del acceso sin llave está fuera del vehículo.

■ Cuando la modalidad de alimentación está en ACCESORIOS

Si se saca el control a distancia de acceso sin llave del vehículo y se cierran todas las puertas, suena un aviso acústico de advertencia fuera del vehículo.

►►Recordatorio de control a distancia de acceso sin llave

Cuando el control a distancia de acceso sin llave se encuentra dentro del alcance de funcionamiento del sistema y la puerta del conductor está cerrada, se cancela la función de advertencia.

Si el control a distancia sin llave se saca del vehículo después de haber arrancado el sistema de alimentación, ya no podrá cambiar la modalidad del botón **POWER** ni volver a arrancar el sistema de alimentación. Asegúrese siempre de que el control a distancia esté dentro del vehículo cuando utilice el botón **POWER**.

Si saca el control a distancia sin llave del vehículo por una ventanilla, no se activará el avisador acústico de advertencia.

No coloque el control a distancia de acceso sin llave sobre el salpicadero o en la guantera. Puede hacer que el avisador acústico de advertencia se active. En algunas circunstancias en las que el vehículo no pueda localizar el control a distancia, el aviso acústico de advertencia puede activarse incluso si el control a distancia está dentro del alcance de funcionamiento del sistema.

Intermitentes

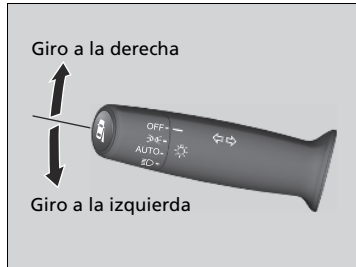

Los intermitentes se pueden utilizar cuando la modalidad de alimentación está en CONTACTO.

■ Intermitente de un toque

Cuando oprime ligeramente hacia arriba o hacia abajo la palanca de intermitentes y la suelta, los intermitentes exteriores y el indicador de intermitentes parpadean tres veces.

Esta función se puede usar para indicar un cambio de carril.

Interruptores de luces

■ Funcionamiento manual

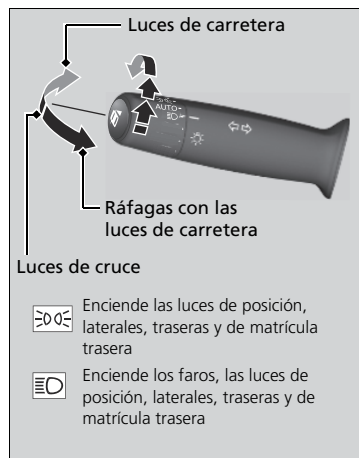

Al girar el interruptor de luces se encienden y apagan las luces, con independencia del ajuste de la modalidad de alimentación.

■ Luces de carretera

Empuje la palanca hacia delante hasta que se escuche un clic.

■ Luces de cruce

Con las luces de carretera, tire de la palanca hacia atrás para volver a luces de cruce.

■ Ráfagas con las luces de carretera

Tire de la palanca hacia atrás y suéltela.

☒ Interruptores de luces

Si deja el modo de alimentación en la posición de VEHÍCULO APAGADO (BLOQUEO) mientras las luces están encendidas, sonará un aviso acústico al abrir la puerta del conductor.

Cuando las luces están encendidas, se enciende un indicador de luces encendidas en el tablero de instrumentos.

☒ **Indicador de luces encendidas** P. 105

No deje las luces encendidas con el sistema de alimentación apagado porque se descargará la batería de 12 voltios.

Si tiene la sensación de que los faros presentan alguna anomalía, lleve el vehículo a revisar a un concesionario.

Funcionamiento automático (control de luces automáticas)

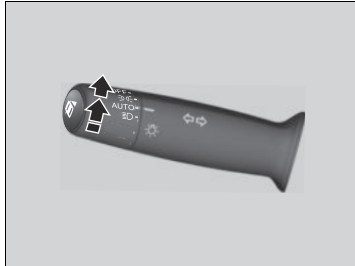

El sistema de luces automáticas se puede utilizar cuando la modalidad de alimentación está en CONTACTO.

Al girar el interruptor de las luces a la posición de **AUTO**, los faros y otras luces exteriores se encenderán y apagarán automáticamente en función de la luminosidad ambiental.

- Puede cambiar el ajuste de sensibilidad de las luces automáticas.
- **Funciones personalizadas** P. 285

Los faros se encienden cuando se desbloquea una puerta en zonas oscuras con el interruptor de los faros en **AUTO**.

- Al bloquear la puerta, los faros se apagan.

Funcionamiento automático (control de luces automáticas)

Se recomienda encender las luces manualmente al circular de noche, en condiciones de niebla densa o en lugares de luminosidad reducida como en túneles largos o aparcamientos cubiertos.

El sensor de luz está situado donde se muestra en la ilustración.

No cubra el sensor de luz con ningún objeto, de lo contrario puede que el sistema de luces automáticas no funcione correctamente.

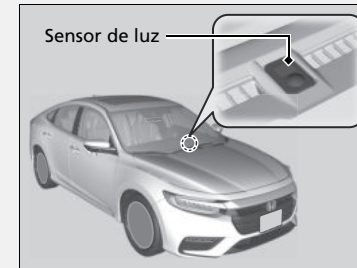

Puede ajustar la sensibilidad automática de luces como sigue:

Configuración	Las Luces exteriores se encienden cuando la luz ambiental es	
Máx		Brillante
Alto		Oscura
Medio		
Bajo		
Mín		

- **Funciones personalizadas** P. 285

■ Integración de los faros con los limpiaparabrisas

Los faros se encienden automáticamente al usar los limpiaparabrisas varias veces dentro de un cierto número de intervalos con el interruptor de los faros en posición **AUTO**.

Los faros se apagan automáticamente unos minutos después si se detienen los limpiaparabrisas.

■ Función de desconexión de las luces automáticas

Los faros, el resto de luces exteriores y las luces del tablero de instrumentos se apagan 15 segundos después de pasar la modalidad de alimentación a VEHÍCULO APAGADO (BLOQUEO), tomar el control a distancia y cerrar la puerta del conductor.

Si pasa la modalidad de alimentación a VEHÍCULO APAGADO (BLOQUEO) con el interruptor de los faros activado, pero no abre la puerta, las luces se apagan a los 10 minutos (3 minutos si el interruptor está en posición **AUTO**).

Las luces se encienden de nuevo al desbloquear o abrir la puerta del conductor. Si se desbloquea la puerta, pero no se abre en los siguientes 15 segundos, las luces se apagan. Si se abre la puerta del conductor, se oirá el aviso acústico de luces encendidas.

☒ Integración de los faros con los limpiaparabrisas

Esta función se activa mientras los faros están apagados con el interruptor en posición **AUTO**.

El brillo del tablero de instrumentos no cambia al encender los faros.

Cuando el nivel de luz ambiental es bajo, la función de control automático de luces enciende los faros, independientemente del número de barridos de los limpiaparabrisas.

☒ Función de desconexión de las luces automáticas

Puede cambiar la configuración del temporizador de apagado automático de los faros.

☒ **Funciones personalizadas** P. 285

Luces de conducción diurna

Las luces de posición/conducción diurna se encienden cuando se cumplen las siguientes condiciones:

- La modalidad de alimentación está en CONTACTO.
- El interruptor del faro está **AUTO** o **OFF**.
- El freno de estacionamiento está liberado.

Las luces permanecen encendidas aunque accione el freno de estacionamiento. Si pasa la modalidad de alimentación a VEHÍCULO APAGADO (BLOQUEO), se apagarán las luces de conducción diurna.

Las luces de conducción diurna se apagan al encender el interruptor de las luces o cuando dicho interruptor está en **AUTO** y empieza a oscurecer fuera.

Luces de carretera automáticas*

Mediante una cámara instalada en el interior del parabrisas, este sistema detecta fuentes de luz delante del vehículo. En función de la fuente de luz, el sistema cambia automáticamente los faros a las luces de carretera para lograr una visibilidad óptima de noche.

El sistema funciona cuando:

- El interruptor de las luces está en la posición **AUTO**.
- La palanca está en la posición de luces de cruce.
- Las luces de cruce están encendidas y el sistema reconoce que se conduce de noche.
- La velocidad del vehículo es inferior a 40 km/h.

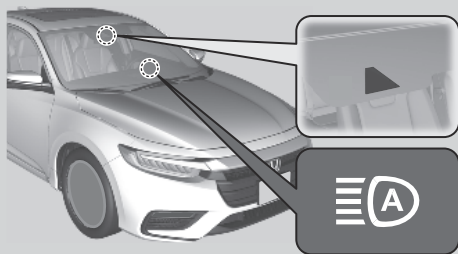

►► Luces de carretera automáticas*

Las luces de carretera automáticas determinan cuándo cambiar las luces de los faros en respuesta a la intensidad de las luces detectadas delante del vehículo. Puede que el sistema no responda a las luces correctamente en los siguientes casos:

- La intensidad de las luces del vehículo precedente o que circula en dirección contraria es alta o baja.
- La visibilidad está reducida a causa del clima (lluvia, nieve, niebla, escarcha en el lavaparabrisas, etc.).
- Otras fuentes de luz, como las luces de la calle y las vallas publicitarias eléctricas, iluminan la carretera.
- El nivel de intensidad de las luces de la carretera cambia constantemente.
- La carretera presenta baches o muchas curvas.
- Un vehículo se le cruza o un vehículo frente a usted no va en dirección contraria ni hacia delante.
- El vehículo está inclinado con una carga pesada en la parte posterior.

Si advierte que los cambios en los intervalos de las luces es inconveniente para conducir, cambie las luces de carretera manualmente.

Si no desea que se active el sistema en un momento determinado cuando el interruptor de faros está en la posición **AUTO**, consulte a un concesionario o desactive el sistema.

► Desactivar o volver a activar el sistema

P. 196

Cómo funciona

Cuando la cámara detecta luces procedentes de un vehículo delante o que viene en dirección contraria, los faros permanecen en la posición de luces de cruce.

Cuando la cámara no detecta luces procedentes de un vehículo delante o que viene en dirección contraria, los faros permanecen en la posición de luces de carretera.

El ángulo de visión o la distancia a la que la cámara puede detectar luces delante difiere en función de las condiciones, tales como la intensidad de las luces y el clima.

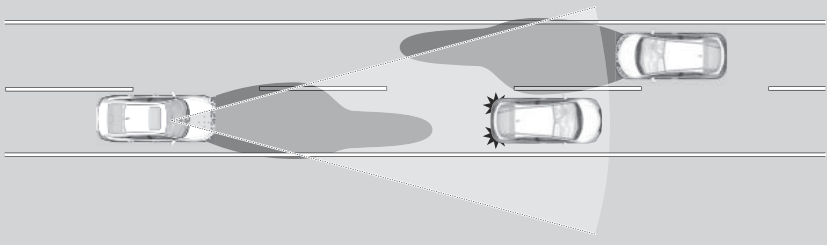

Funcionamiento del sistema

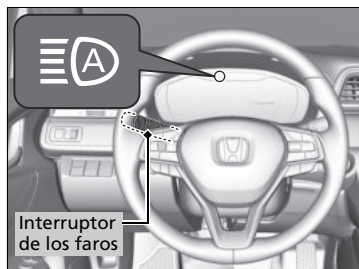

Para activar el sistema, gire el interruptor de los faros a **AUTO** y póngalos en la posición de luces de cruce. El indicador de luces de carretera automáticas se enciende.

► **Interruptores de luces** P. 190

Las luces de carretera permanecen encendidas a no ser que:

- Conduzca por debajo de 24 km/h durante mucho tiempo.
- La velocidad del vehículo caiga por debajo de los 10 km/h.
- Los limpiaparabrisas han funcionado a alta velocidad durante más de unos pocos segundos.
- Se entra en una ubicación bien iluminada.

Las luces de carretera se vuelven a encender cuando la condición que hizo que se apagaran deja de existir.

Si es necesario, puede apagar el sistema temporalmente de forma manual. Encienda las luces de carretera empujando la palanca hacia adelante hasta que se oye un clic, o bien haga una ráfaga con las luces de carretera bajando de la palanca hacia usted mientras conduce. Para volver a encender el sistema, repita uno de los procedimientos.

Funcionamiento del sistema

Para que las luces de carretera automáticas funcionen correctamente:

- No coloque ningún objeto que refleje la luz en el salpicadero.
- Mantenga el parabrisas limpio alrededor de la cámara.
- No sitúe ningún objeto, pegatina o película en el área que rodea a la cámara.

Si la cámara recibe un impacto fuerte o si es necesario reparar el área cercana a la cámara, póngase en contacto con un concesionario.

Si aparece el mensaje **Algunos sistemas de asistencia al conductor no puede operar: Temperatura de la Cámara Demasiada Alta:**

- Utilice el sistema de aire acondicionado para enfriar el interior y, si es necesario, también el modo de desempañado con el flujo de aire dirigido hacia la cámara.
- Empiece a conducir el vehículo para bajar la temperatura del parabrisas, lo que enfriará la zona alrededor de la cámara.

Si aparece el mensaje **Algunos sistemas de asistencia al conductor no puede operar: Limpiar parabrisas delantero:**

- Estacione el vehículo en un lugar seguro y limpie el parabrisas. Si el mensaje no desaparece después de haber limpiado el parabrisas y conducido durante un tiempo, haga que revisen el vehículo en un concesionario.

■ Desactivar o volver a activar el sistema

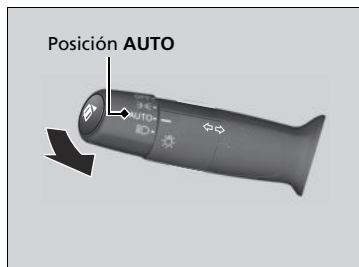

Desactive o vuelva a activar el sistema cuando el vehículo esté estacionado con el modo de alimentación a CONTACTO y el interruptor de luces en la posición **AUTO**.

Desactivar el sistema: Tire de la palanca del interruptor de luces hacia usted y manténgala como mínimo 40 segundos. El indicador de luces de carretera automáticas en el medidor parpadeará dos veces.

Volver a activar el sistema: Tire de la palanca del interruptor de luces hacia usted y manténgala como mínimo 30 segundos. El indicador de luces de carretera automáticas en el medidor parpadeará una vez.

▣ Desactivar o volver a activar el sistema

Las luces de carretera automáticas mantienen la configuración seleccionada previamente (reactivadas o desactivadas) al arrancar el sistema eléctrico.

Limpia/lavaparabrisas

Limpia/lavaparabrisas



Los limpia/lavaparabrisas se pueden utilizar cuando la modalidad de alimentación está en CONTACTO.

■ MIST

El limpiaparabrisas funcionará a velocidad elevada hasta que suelte la palanca.

■ Interruptor del limpiaparabrisas (OFF, INT, LO, HI)

Mueva la palanca arriba o abajo para cambiar los ajustes del limpiaparabrisas.

■ Ajuste del funcionamiento del limpiaparabrisas

Gire el anillo de ajuste para regular el funcionamiento del limpiaparabrisas.



— Hoja Velocidad inferior, menos barridos

+ Hoja Velocidad superior, más barridos

■ Lavaparabrisas

Pulveriza agua cuando tira de la palanca hacia usted.

Al liberar la palanca durante más de un segundo, la pulverización se detiene, los limpiaparabrisas efectúan dos o tres barridos más para despejar el parabrisas y, a continuación, se detienen.

► Limpia/lavaparabrisas

AVISO

No utilice el limpiaparabrisas con el parabrisas seco. Se puede arañar el parabrisas o las gomas de las rasquetas pueden resultar dañadas.

AVISO

Desactive los lavacrystales si no sale líquido lavacrystales. La bomba puede resultar dañada.

El motor del limpiaparabrisas puede detener temporalmente su funcionamiento para evitar una sobrecarga. El funcionamiento del limpiaparabrisas volverá a la normalidad en pocos minutos, una vez que el circuito se normalice.

Si el vehículo acelera cuando el limpiaparabrisas está funcionando en modo intermitente, la duración del limpiaparabrisas intermitente se reduce.

Cuando el vehículo acelera, el ajuste de intervalo de funcionamiento más corto del limpiaparabrisas (4) y el ajuste LO pasan a ser el mismo.

AVISO

Si hace frío, las escobillas del parabrisas podrían congelarse. Si se accionan los limpiaparabrisas en estas condiciones pueden resultar dañados. Utilice el desempañador para calentar el parabrisas y después accione los limpiaparabrisas.

Si las escobillas dejan de funcionar debido a un obstáculo como puede ser la acumulación de nieve, estacione el vehículo en un lugar seguro.

Gire el interruptor del limpiaparabrisas a **OFF** y pase el modo de alimentación a ACCESORIOS o VEHÍCULO APAGADO (BLOQUEO); a continuación, retire el obstáculo.

Control de brillo

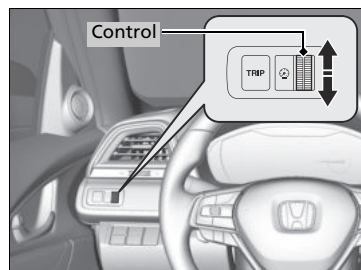

Cuando el modo de alimentación está en CONTACTO, puede usar el control de control de brillo para ajustar el brillo del panel de instrumentos.

Más brillo: Gire el control hacia arriba.

Menos brillo: Gire el control hacia abajo.

Oirá un aviso acústico cuando el nivel de brillo llegue al mínimo o al máximo. Algunos segundos después de que haya ajustado el brillo volverá a ver la pantalla anterior.

■ Indicador de nivel de brillo

Al ajustar el brillo aparece en la interfaz de información del conductor un indicador de nivel de brillo.

» Control de brillo

El brillo del tablero de instrumentos varía dependiendo de si las luces exteriores están encendidas o apagadas. El tablero de instrumentos se atenúa para reducir el deslumbramiento cuando están encendidas.

Cuando la luminosidad exterior es alta y se activa la integración de los faros con los limpiaparabrisas, el brillo del tablero de instrumentos no cambia.

Para desactivar la reducción del brillo del panel de instrumentos cuando las luces exteriores estén encendidas, gire el control hacia arriba hasta que la pantalla indique el nivel máximo de brillo, y suena el aviso acústico.

Se puede ajustar el brillo de forma diferente para cuando las luces exteriores están encendidas y para cuando están apagadas.

Botón del desempañador trasero/retrovisores térmicos*

Oprima el botón del desempañador trasero/retrovisores térmicos de las puertas para desempañar la luneta y los retrovisores cuando la modalidad de alimentación esté en CONTACTO.

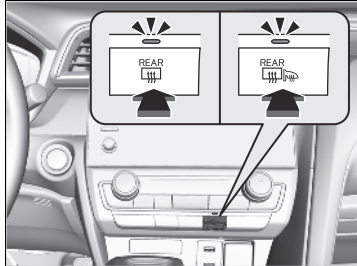

El desempañador trasero y los retrovisores térmicos se desconectan automáticamente transcurridos 10-30 minutos dependiendo de la temperatura exterior.

Sin embargo, si la temperatura exterior es de 0°C o inferior, no se desconecta automáticamente.

Ajuste del volante

La altura y distancia del volante respecto al cuerpo del conductor se pueden ajustar de modo que se pueda agarrar el volante cómodamente en una postura de conducción adecuada.

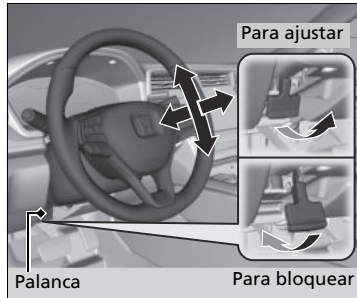

1. Tire de la palanca de ajuste del volante hacia arriba.
 - La palanca de ajuste del volante está debajo de la columna de la dirección.
2. Ajuste el volante hacia arriba o hacia abajo, hacia dentro o hacia fuera.
 - Asegúrese de que puede ver los indicadores y testigos del tablero de instrumentos.
3. Empuje la palanca de ajuste del volante hacia abajo para bloquear el volante en posición.
 - Después de ajustar la posición, asegúrese de que ha bloqueado firmemente el volante en su sitio; para ello, trate de moverlo hacia arriba, hacia abajo, hacia dentro y hacia fuera.

►►Botón del desempañador trasero/retrovisores térmicos*

Este sistema consume mucha energía, así que apáguelo en cuanto se haya desempañado la luneta. Además, no utilice el sistema durante mucho tiempo, incluso aunque el sistema de alimentación esté apagado. Puede reducir la carga de la batería de 12 voltios, dificultando el arranque del sistema eléctrico.

Quando se pasa la modalidad de alimentación a CONTACTO y la temperatura exterior es inferior a 5°C, el retrovisor térmico puede activarse automáticamente durante 10 minutos.

►►Ajuste del volante

⚠ADVERTENCIA

El ajuste de la posición del volante con el vehículo en marcha puede causar la pérdida de control del vehículo y lesiones graves en caso de colisión.

Ajuste el volante solamente cuando el vehículo esté detenido.

* No disponible en todos los modelos

Retrovisor interior

Ajuste el ángulo del espejo retrovisor desde el asiento del conductor en la posición de conducción correcta.

Retrovisor con posiciones de día y noche

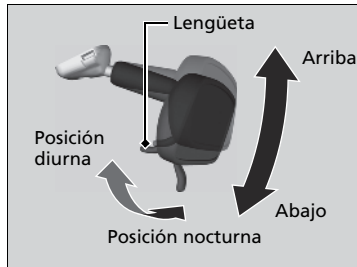

Gire la lengüeta para cambiar la posición. La posición nocturna contribuye a reducir el deslumbramiento de los faros de los vehículos posteriores después del crepúsculo.

▣ Ajuste de los retrovisores

Mantenga los retrovisores interiores y exteriores limpios y ajustados para mantener una buena visibilidad.

Ajuste los retrovisores antes de empezar a conducir.

▣ **Ajuste de los asientos** P. 202

Retrovisores eléctricos

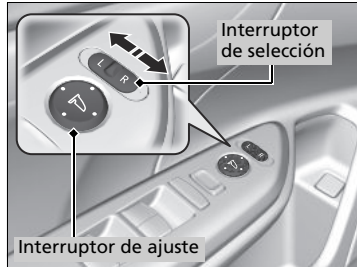

Solamente puede ajustar los retrovisores de las puertas cuando la modalidad de alimentación está en CONTACTO.

■ Ajuste de posición de los retrovisores

Interruptor de selección L/R: Seleccione el retrovisor izquierdo o derecho. Después de ajustar el retrovisor, devuelva el interruptor a la posición central.

Interruptor de ajuste de posición del retrovisor:

Oprima el interruptor hacia la izquierda, derecha, arriba o abajo para mover el retrovisor.

Asientos delanteros

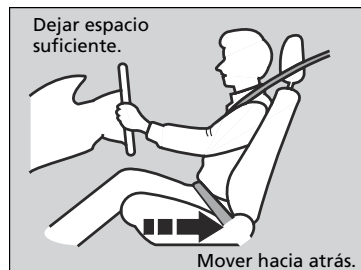

Ajuste el asiento del conductor lo más atrás posible, en una posición que le permita mantener el control total del vehículo. Deberá poder sentarse con la espalda recta bien apoyada en el respaldo y pisar adecuadamente los pedales, sin tener que inclinarse hacia delante, y agarrar el volante con comodidad. El asiento del acompañante deberá ajustarse de forma similar, para que permanezca lo más alejado posible del airbag frontal del salpicadero.

» Ajuste de los asientos

⚠ ADVERTENCIA

Sentarse demasiado cerca del airbag delantero puede causar lesiones graves, e incluso mortales, si se disparan los airbags frontales.

Siéntese siempre en una postura lo más alejada posible de los airbags frontales que le permita mantener el control del vehículo.

Además del ajuste de los asientos, puede ajustar el volante arriba y abajo, hacia dentro y hacia fuera. Deje como mínimo 25 cm entre el centro del volante y el tórax.

Realice siempre los ajustes de los asientos antes de iniciar la marcha.

■ Ajuste de las posiciones de los asientos

■ Ajuste de los asientos eléctricos delanteros

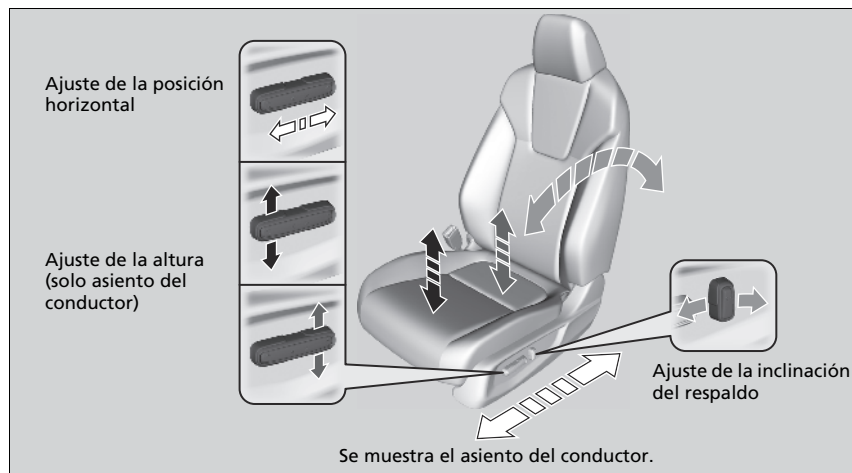

Ajuste de los respaldos

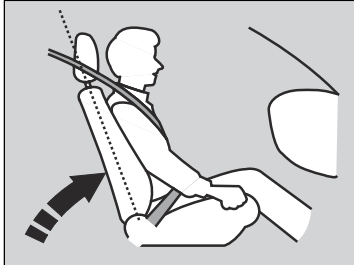

Ajuste el respaldo del asiento del conductor a una posición recta que le resulte cómoda, dejando una amplia separación entre el pecho y la tapa del airbag en el centro del volante.

El acompañante deberá ajustar su asiento en una posición recta que le resulte confortable.

Si el asiento se inclina de forma que el cinturón no quede ajustado al pecho de los ocupantes, se reducirá la capacidad de sujeción del cinturón. Además, aumentan las posibilidades de que se deslicen por debajo del cinturón en caso de colisión y sufran lesiones graves. Cuanto más inclinado está un asiento, mayor es el riesgo de sufrir lesiones.

⌘ Ajuste de los respaldos

⚠ ADVERTENCIA

Circular con el respaldo del asiento demasiado inclinado puede causar lesiones graves o mortales en caso de colisión.

Ajuste el respaldo en posición recta y apoyando bien la espalda en el respaldo.

No ponga cojines, ni otros objetos, entre el respaldo y la espalda.

Si lo hace puede entorpecer el funcionamiento del cinturón de seguridad o del airbag.

Si no puede adoptar una postura lo bastante alejada del volante y que le permita llegar a los controles del vehículo, se recomienda que investigue la posibilidad de utilizar equipamiento adaptativo.

Asientos traseros

■ Plegado de los asientos traseros

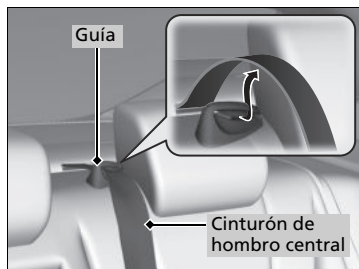

1. Saque el cinturón de hombro central de la guía.

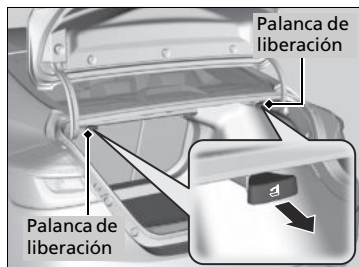

2. Tire de la palanca de apertura situada en el maletero para liberar el mecanismo de bloqueo.

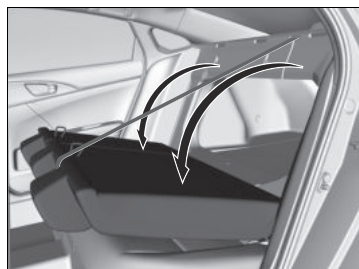

3. Pliegue el respaldo.

► Plegado de los asientos traseros

Los respaldos traseros se pueden plegar para acomodar elementos más voluminosos en el maletero.

Nunca circule con los respaldos plegados y el maletero abierto.

► **Gases de escape y sus riesgos** P. 89

Para bloquear un respaldo en vertical, empujelo hacia atrás hasta que quede bloqueado.

Al volver a colocar el respaldo en su posición original, empujelo firmemente. Además, asegúrese de que todos los cinturones de seguridad diagonales traseros estén en frente del respaldo, y el cinturón de hombro central está en la guía.

Asegúrese de que todos los objetos del maletero o los que sobresalen a través de la abertura de los asientos traseros estén bien sujetos. Los objetos sueltos pueden salir despedidos hacia delante si se frena bruscamente.

Los asientos delanteros deben estar lo suficientemente hacia delante para no interferir con los asientos traseros al plegarlos.

Mantenga una postura adecuada

Después de que todos los ocupantes hayan ajustado sus asientos y cabeceras, y se hayan abrochado los cinturones de seguridad, es muy importante que continúen sentados erguidos, con la espalda bien apoyada en el respaldo y los pies en el suelo hasta que el vehículo estacione en un lugar seguro y se apague el sistema eléctrico.

Sentarse incorrectamente puede incrementar las posibilidades de que se produzcan lesiones en caso de colisión. Por ejemplo, si un ocupante se agacha, se tumba, se gira hacia los lados, se sienta hacia delante, se inclina hacia adelante o hacia los lados o levanta uno o los dos pies del suelo, aumentan en gran medida las posibilidades de que sufra lesiones en caso de colisión.

Además, un ocupante colocado incorrectamente en el asiento delantero puede sufrir lesiones graves o mortales en caso de colisión al golpearse con partes interiores del vehículo o por el impacto del airbag al inflarse.

►► Mantenga una postura adecuada

ADVERTENCIA

Sentarse incorrectamente o mal colocado puede causar lesiones graves o mortales en una colisión.

Siéntese siempre con la espalda recta y bien apoyada en el respaldo y los pies en el piso.

Cabeceras

Su vehículo está equipado con cabeceras en todos los asientos.

Ajuste de la posición de las cabeceras delanteros

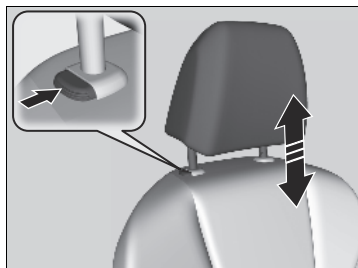

Las cabeceras resultan más efectivas para evitar el llamado efecto latigazo y otras lesiones por impacto trasero cuando la parte central posterior de la cabeza del ocupante está a la altura del centro de las cabeceras. La parte superior de las orejas del ocupante debe quedar a la altura del centro de las cabeceras.

Para elevar la cabecera: Tire de ella hacia arriba.

Para bajar la cabecera: Empújelo hacia abajo mientras oprime el botón de liberación.

Cabeceras

⚠ ADVERTENCIA

La incorrecta colocación de las cabeceras reduce su efectividad e incrementa las posibilidades de que se produzcan lesiones graves en caso de colisión.

Asegúrese de que las cabeceras están en su sitio y colocados correctamente antes de iniciar la marcha.

Para que el sistema de sujeción de la cabeza funcione correctamente:

- No cuelgue objetos en las cabeceras o en las patas de las cabeceras.
- No coloque objetos entre un ocupante y el respaldo.
- Monte cada cabecera en su sitio.

Desmontaje y montaje de las cabeceras

Las cabeceras se pueden desmontar para su limpieza o reparación.

Para retirar la cabecera:

Tire de la cabecera hacia arriba hasta el tope. A continuación, pulse el botón de liberación, tire de la cabecera hacia arriba y sáquelo.

Para volver a montar la cabecera:

Introduzca las patas en su sitio y ajuste la cabecera a la altura correcta mientras pulsa el botón de liberación. Tire hacia arriba de la cabecera para asegurarse de que está bloqueado.

Desmontaje y montaje de las cabeceras

ADVERTENCIA

La falta de cabecera o su instalación incorrecta en los asientos puede causar lesiones graves en caso de accidente.

Asegúrese de montar de nuevo las cabeceras antes de iniciar la marcha.

Reposabrazos

■ Utilización del reposabrazos delantero

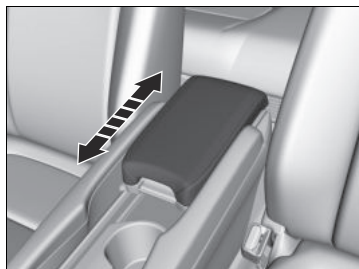

La tapa de la consola se puede usar como reposabrazos.

Para ajustar:

Deslice el reposabrazos a la posición que desee.

■ Uso del reposabrazos trasero

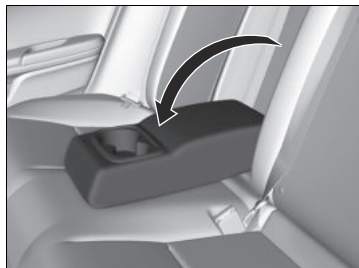

Baje el reposabrazos ubicado en el respaldo central.

Luces interiores

Interruptores de las luces interiores



■ ON

Las luces interiores se encienden independientemente de si las puertas están abiertas o cerradas.

■ Activación por puertas

Las luces interiores se encienden en las situaciones siguientes:

- Cuando alguna de las puertas está abierta.
- Al desbloquear la puerta del conductor.
- Cuando la modalidad de alimentación se pasa a VEHÍCULO APAGADO (BLOQUEO).

■ OFF

Las luces interiores permanecen apagadas independientemente de si las puertas están abiertas o cerradas.

☒ Interruptores de las luces interiores

En la posición de activación por la posición de las puertas, las luces interiores reducen su intensidad hasta apagarse 30 segundos después de haber cerrado las puertas.

Las luces se apagan transcurridos 30 segundos en las siguientes situaciones:

- Cuando se desbloquea la puerta del conductor pero no se abre.
- Cuando se pasa la modalidad de alimentación a VEHÍCULO APAGADO (BLOQUEO) pero no se abre ninguna puerta.

Se puede cambiar el temporizador de luz interior.

☒ Funciones personalizadas P. 285

Las luces interiores se apagan inmediatamente en las situaciones siguientes:

- Cuando se bloquea la puerta del conductor.
- Cuando se cierra la puerta del conductor en el modo ACCESORIOS.
- Cuando se pasa la modalidad de alimentación a CONTACTO.

Para evitar que la batería de 12 voltios se agote, no deje la luz interior encendida durante mucho tiempo cuando el sistema eléctrico esté apagado.

Si se deja abierta alguna puerta en la modalidad VEHÍCULO APAGADO (BLOQUEO), las luces interiores se apagan transcurridos 15 minutos aproximadamente.

■ Luces de lectura

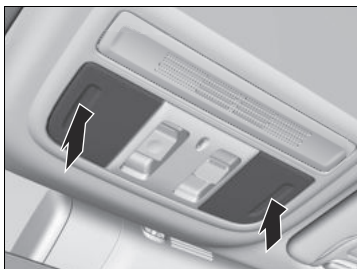

Las luces de lectura se pueden encender y apagar pulsando los cristales.

▣ Luces de lectura

Cuando el interruptor de las luces interiores está en la posición de puertas activadas y alguna de las puertas está abierta, la luz de lectura no se apagará al pulsar el cristal.

Elementos auxiliares interiores

■ Guanterera

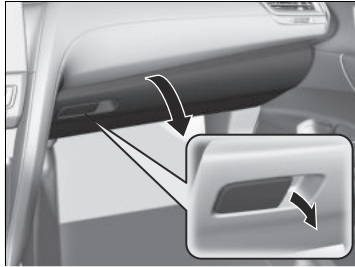

Tire de la manija para abrir la guantera.

☒ Guanterera

⚠ ADVERTENCIA

La guantera abierta puede causar graves lesiones al acompañante en caso de colisión, aunque el acompañante viaje con el cinturón de seguridad puesto.

Mantenga siempre cerrada la guantera mientras circula.

■ Compartimento de la consola

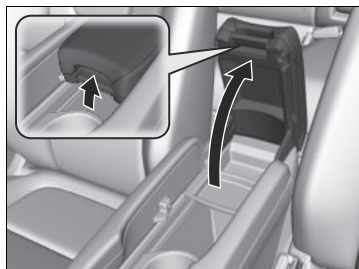

El vehículo tiene una consola central multifunción. Incluye un compartimento del almacenamiento, reposabrazos y una bandeja deslizante. Deslice el reposabrazos hacia atrás hasta el máximo. Tire de la manija para abrir el compartimento de la consola.

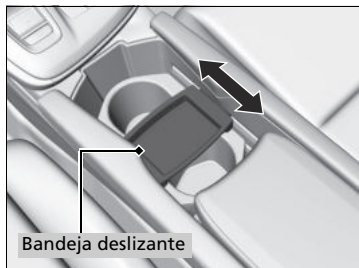

Puede poner pequeños elementos en la bandeja deslizante situada en la tapa del compartimento de la consola. Deslice la bandeja deslizante hacia delante o hacia atrás.

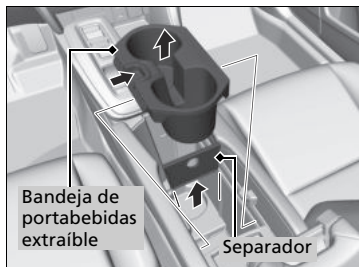

Puede crear más espacio de almacenamiento quitando la bandeja de portabebidas extraíble y un separador.

Portabebidas

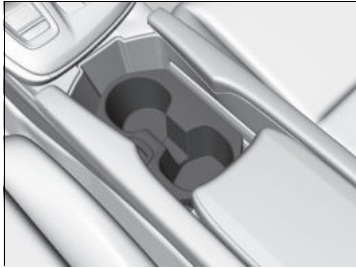

■ Portabebidas de los asientos delanteros

Se encuentran en la consola, entre los asientos delanteros.

- Mueva la reposabrazos hacia atrás para utilizar los portabebidas.

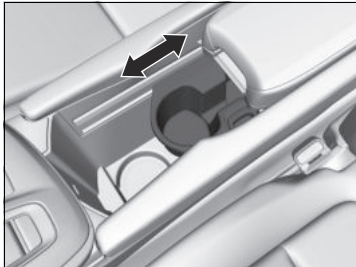

■ Para colocar un portabebidas pequeño:

Mueva hacia adelante la bandeja de portabebidas extraíble.

■ Para colocar un portabebidas alto:

Mueva hacia atrás la bandeja de portabebidas extraíble.

Portabebidas

AVISO

Los líquidos derramados pueden dañar la tapicería, la moqueta y los componentes eléctricos del habitáculo.

Tenga cuidado al utilizar los portabebidas. Los líquidos calientes pueden causarle quemaduras.

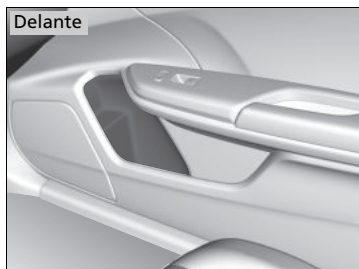

■ **Portabebidas laterales de las puertas**

Están situados en los bolsillos laterales de las puertas delanteras y traseras.

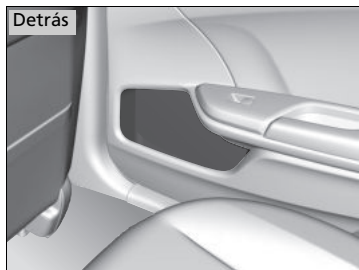

■ **Portabebidas de los asientos traseros**

Despliegue el reposabrazos para utilizar los portabebidas de los asientos traseros.

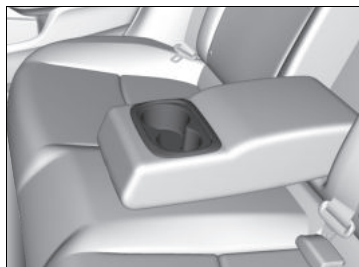

■ Toma de alimentación de accesorios

La toma de alimentación de accesorios puede utilizarse cuando la modalidad de alimentación está en ACCESORIOS o CONTACTO.



■ Toma de corriente para accesorios (panel de la consola)

Abra la tapa para utilizarla.

☒ Toma de alimentación de accesorios

AVISO

No introduzca elementos calefactores como encendedores de tipo automoción. Puede sobrecalentar la toma de alimentación.

Las tomas de corriente para accesorios están diseñadas para proporcionar tensión a aparatos de 12 voltios CC con una potencia nominal máxima de 180 vatios (15 amperios).

Para evitar la descarga de la batería de 12 voltios, utilice la toma de alimentación con el sistema de alimentación en marcha.

■ Ganchos para ropa

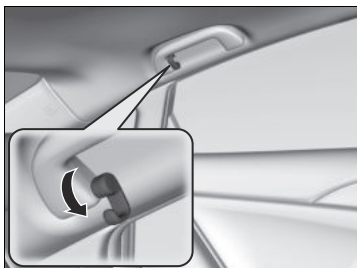

Hay un gancho para ropa en la jaladera trasera izquierda. Tire de él hacia abajo para utilizarla.

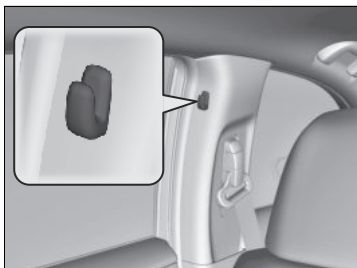

Hay colgadores para ropa en los pilares izquierdo y derecho de las puertas.

☒ Ganchos para ropa

Los ganchos para ropa no están destinados a sujetar objetos grandes ni pesados.

Uso de aire acondicionado automático

El sistema de aire acondicionado automática mantiene la temperatura interior seleccionada. El sistema también selecciona la mezcla adecuada de aire calentado o enfriado que subirá o bajará la temperatura interior según su preferencia lo más rápidamente posible.

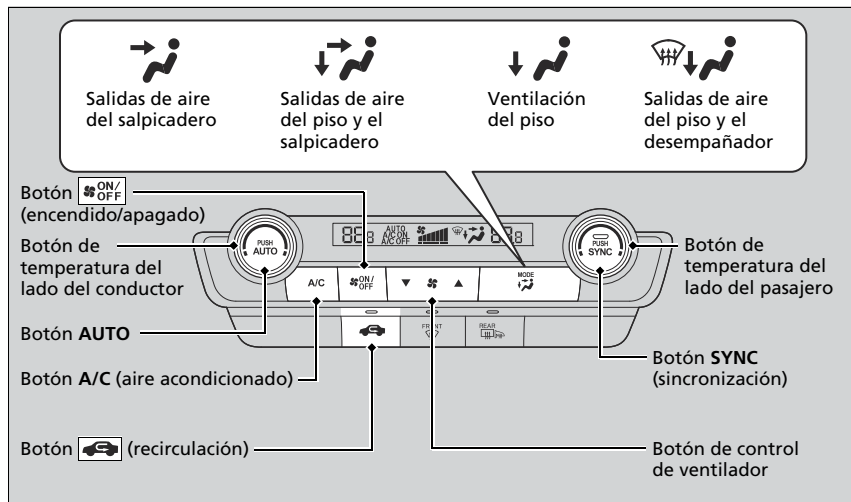

Use el sistema cuando esté encendido.

1. Pulse el botón **AUTO**.
2. Ajuste la temperatura interior utilizando el control de la temperatura del lado del conductor o del lado del acompañante.
3. Pulse el botón **ON/OFF** (ON/OFF) para cancelar.

Uso de aire acondicionado automático

Si se pulsa algún botón cuando se está utilizando el sistema de aire acondicionado en modo automático, tendrá prioridad la función correspondiente al botón pulsado. Se apagará el indicador **AUTO**, pero las funciones no relacionadas con el botón pulsado seguirán funcionando automáticamente.

Para evitar que entre aire frío del exterior, es posible que el ventilador no arranque inmediatamente al pulsar el botón **AUTO**.

Si el interior está muy caliente, puede enfriarlo más rápidamente abriendo parcialmente las ventanillas, seleccionando la modalidad automática en el sistema y ajustando una temperatura más baja. Cambie el modo de aire exterior por el modo de recirculación hasta que baje la temperatura.

Cuando se ajusta la temperatura en los límites mínimo o máximo, se muestra **Lo** o **Hi**.

Al pulsar el botón **ON/OFF** se activa o desactiva el sistema de aire acondicionado. Al activarse, el sistema regresa a su última selección.

Con el modo **ECON** activo, el sistema de aire acondicionado podría reducir su capacidad de enfriado.

■ **Cambio entre modo de recirculación y modo de aire exterior**

Pulse el botón  (recirculación) y cambie de modo según las condiciones ambientales.

Modo de recirculación (testigo encendido): Recircula el aire del interior del vehículo a través del sistema.

Modo de aire exterior (testigo apagado): Mantiene la ventilación del exterior. En condiciones normales, mantenga el sistema en modo de aire exterior.

Deshielo de parabrisas y ventanillas

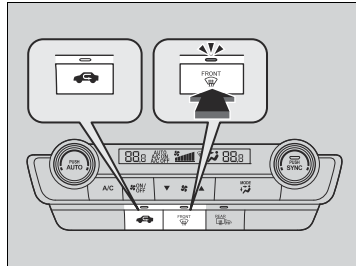

Al pulsar el botón  se activa el sistema de aire acondicionado, que cambia automáticamente al modo de aire exterior.

Pulse el botón  de nuevo para desconectarlo; el sistema regresará a los ajustes anteriores.

Deshielo de parabrisas y ventanillas

Por su seguridad, compruebe que tenga una buena visibilidad a través de todos los cristales antes de iniciar la marcha.

No ajuste la temperatura cerca del límite superior o inferior. Cuando el aire frío entra en contacto con el parabrisas, el exterior del parabrisas se puede empañar.



Si las ventanillas laterales se empañan, ajuste las salidas de aire para que el aire llegue a ellas.

Para deshelar los cristales rápidamente

Tras deshelar los cristales, cambie a la modalidad de aire exterior. Si mantiene el sistema en modo de recirculación, se pueden empañar los cristales por la humedad. Esto reduce la visibilidad.

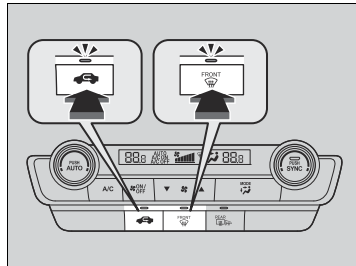
Para deshelar los cristales rápidamente



1. Pulse el botón .
2. Pulse el botón .

Modo de sincronización

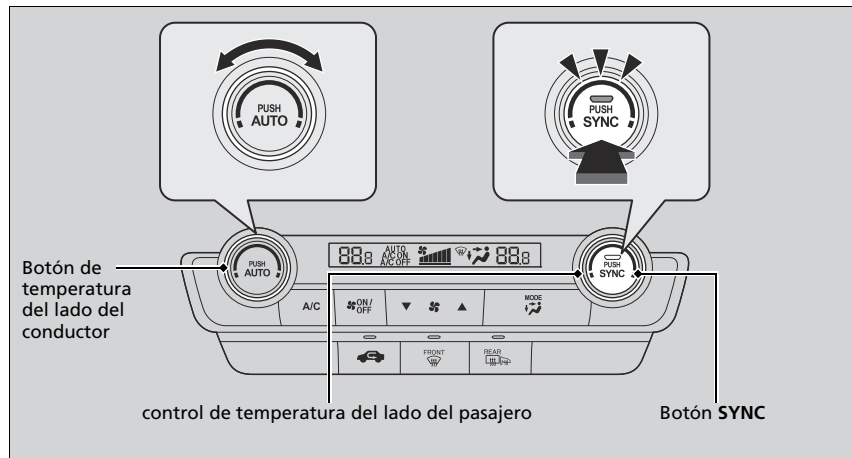

Es posible ajustar la temperatura a la vez para el lado del conductor y del pasajero en modo sincronizado.

1. Pulse el botón **SYNC**.
 - El sistema cambiará al modo de sincronización.
2. Ajuste la temperatura con el control de la temperatura del lado del conductor.

Pulse el botón **SYNC** o ajuste la temperatura interior con el botón de control de temperatura del lado del acompañante para volver al modo dual.

Modo de sincronización

Al pulsar el botón , el sistema cambia al modo de sincronización.

Cuando el sistema está en modo dual, la temperatura del lado del conductor y del pasajero pueden ajustarse por separado.

Sensores de aire acondicionado automático

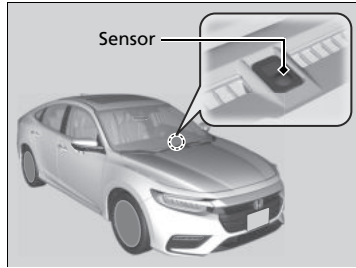

El sistema de aire acondicionado automático está equipado con sensores. No los tape ni vierta líquidos sobre ellos.

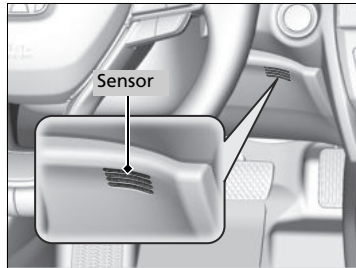

Funciones

En este capítulo se describe cómo manejar las funciones tecnológicas.



Sistema de audio

Información acerca del sistema de audio ..	224
Puertos USB	225
Protección antirrobo del sistema de sonido.....	226
Botones del control remoto de audio	227
Funcionamiento básico del sistema de audio	230
Pantalla de audio/información.....	231
Ajuste del sonido	246
Configuración de pantalla.....	247
Funcionamiento del control por voz* ...	249
Reproducción de radio AM/FM	251
Reproducción de un iPod	255

Reproducción de una unidad de memoria USB	258
Reproducción de audio <i>Bluetooth</i> ®.....	261
Conexión Wi-Fi.....	263
Siri Eyes Free.....	265
Apple CarPlay.....	266
Android Auto	269

Mensajes de error de la unidad de audio... 273

Información general sobre el sistema de audio

Funciones personalizadas

Sistema *Bluetooth*® HandsFreeLink®*/de teléfono de manos libres*

* No disponible en todos los modelos

Información acerca del sistema de audio

El sistema de audio dispone de radio AM/FM. También puede reproducir unidades de memoria USB, iPod, iPhone y dispositivos *Bluetooth*®.

Puede controlar el sistema de audio desde los botones y controles del panel, desde los controles remotos situados en el volante o desde los iconos de la interfaz de la pantalla táctil.

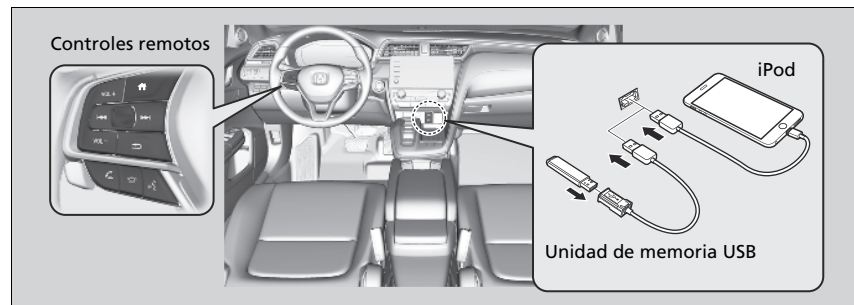

Información acerca del sistema de audio

iPod, iPhone e iTunes son marcas comerciales de Apple Inc.

Puertos USB

Instale el conector del dispositivo USB o la unidad de memoria USB en el puerto USB.

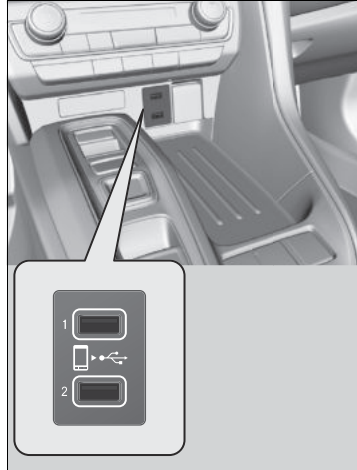

Los puertos USB (2,5A) permiten cargar dispositivos, reproducir archivos de audio y conectar teléfonos compatibles con Apple CarPlay o Android Auto.

⌘ Puertos USB

- No deje el iPod o la unidad de memoria USB en el vehículo. La luz solar directa y las altas temperaturas pueden dañarlo.
- Se recomienda no utilizar un cable de prolongación con el puerto USB.
- No conecte el iPod o la unidad de memoria USB mediante un concentrador.
- No utilice dispositivos como lectores de tarjetas o discos duros, ya que el dispositivo o los archivos pueden resultar dañados.
- Le recomendamos hacer una copia de seguridad de sus datos antes de usar el dispositivo en el vehículo.
- Los mensajes que se muestran en la pantalla pueden variar según el modelo del dispositivo y la versión de software.

Si el sistema de sonido no reconoce el iPod, pruebe a conectarlo varias veces o a reiniciar el dispositivo. Para reiniciarlo, siga las instrucciones del fabricante proporcionadas con el iPod o visite www.apple.com/ipod.

Carga USB

El puerto USB puede suministrar hasta 2,5 A de corriente. No genera 2,5 A de salida a menos que un dispositivo lo solicite. Para obtener más detalles sobre el amperaje, lea el manual de instrucciones del dispositivo que necesita cargar. Pase en primer lugar la modalidad de alimentación a ACCESORIOS o CONTACTO.

En ciertas condiciones, un dispositivo conectado al puerto puede inducir ruido en la radio que se está escuchando.

Protección antirrobo del sistema de sonido

El sistema de audio se desactiva cuando se desconecta de la fuente de alimentación, por ejemplo al desconectar la batería de 12 voltios o cuando se agota. En determinadas circunstancias, el sistema puede mostrar una pantalla de introducción de código. Si ocurre esto, vuelva a activar el sistema de audio.

■ Reactivación del sistema de audio

1. Pase la modalidad de alimentación a CONTACTO.
2. Encienda el sistema de audio.
3. Mantenga presionado el control de alimentación del sistema de audio durante más de dos segundos.
 - El sistema de audio vuelve a activarse cuando la unidad de control de audio establece una conexión con la unidad de control del vehículo. Si la unidad de control no reconoce la unidad de audio, deberá acudir a un concesionario para hacer que verifiquen la unidad de audio.

Botones del control remoto de audio

Permite manejar el sistema de audio durante la conducción. La información se muestra en la interfaz de información al conductor.

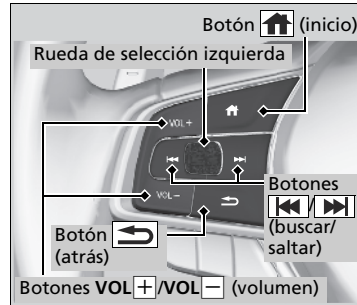

Botones VOL /VOL (volumen)

Pulse VOL : Para subir el volumen.

Pulse VOL : Para bajar el volumen.

Rueda de selección izquierda

- Al seleccionar el modo de audio
Pulse el botón (inicio), suba o baje para seleccionar **Audio** en la interfaz de información al conductor y, a continuación, pulse la rueda de selección izquierda.

▶▶ Botones del control remoto de audio

Pulse el botón (atrás) para regresar a la pantalla anterior o cancelar un comando desde la interfaz de información al conductor.







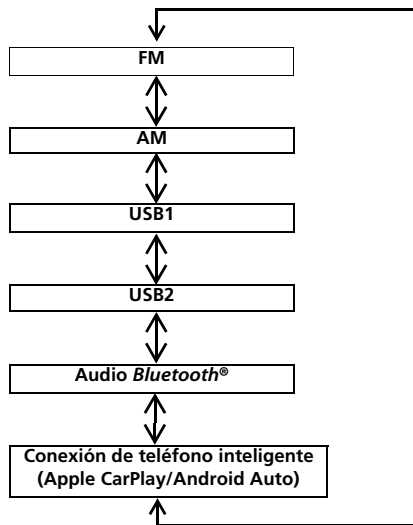

Pulse el botón (inicio) para volver a la pantalla de inicio de la interfaz de información al conductor.

Suba o baje:

Para pasar por los modos de audio, suba o baje y, a continuación, pulse la rueda de selección izquierda:



Botones /  (buscar/saltar)

- Al escuchar la radio
 - Pulse **: Para seleccionar la emisora de radio presintonizada siguiente.
 - Pulse **: Para seleccionar la emisora de radio presintonizada anterior.
 - Mantenga pulsado **: Para seleccionar la emisora siguiente con una señal más potente.
 - Mantenga pulsado **: Para seleccionar la emisora anterior con una señal más potente.
- Al escuchar un iPod, unidad de memoria USB, o *Bluetooth*® Audio, o Conexión de teléfono inteligente
 - Pulse **: Para saltar a la próxima canción.
 - Pulse **: Para regresar al principio de la canción actual o a la canción anterior.
- Cuando escuche una unidad de memoria USB
 - Mantenga pulsado **: Para saltar a la carpeta siguiente.
 - Mantenga pulsado **: Para regresar a la carpeta anterior.

Funcionamiento básico del sistema de audio

Para usar el sistema de audio, la modalidad de alimentación debe estar en ACCESORIOS o CONTACTO.



Botón HOME (Inicio): Selecciónelo para ir a la pantalla de inicio.

➤ **Cambio de la pantalla P. 231**

Botón BACK (Atrás): Púselo para regresar a la pantalla anterior cuando se muestre.

Botones (buscar/saltar): Pulse para cambiar de emisora, canción o archivo.

Botón (día/noche): Púselo para cambiar el brillo de la pantalla de audio/información.

Pulse (día/noche) una vez y seleccione ☀ o 🌙 para realizar un ajuste.

- ▶ Cada vez que presione (día/noche), el modo cambia entre el modo de día, el modo de noche y el modo apagado.

Pantalla de audio/información

Muestra el estado de audio y el fondo de pantalla. Esta pantalla permite acceder a diversas opciones de configuración.

■ Cambio de la pantalla

■ Uso de la pantalla de audio/información

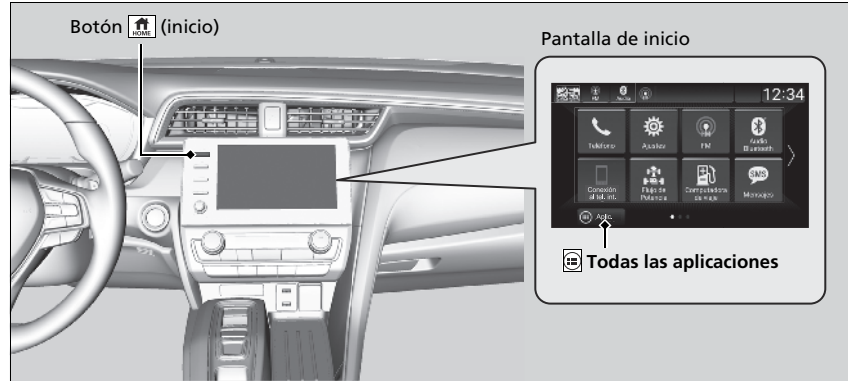

Pulse el botón  para ir a la pantalla de inicio.

Seleccione los siguientes iconos en la pantalla de inicio o tras seleccionar  **Todas las aplicaciones**.

■ Teléfono

Muestra información del HFL/HFT.

► Sistema **Bluetooth® HandsFreeLink®**/de teléfono de manos libres* P. 304

► Pantalla de audio/información

Funcionamiento de la pantalla táctil

- Utilice gestos simples (incluyendo tocar, deslizar y desplazar) para realizar ciertas funciones de audio.
- Algunos elementos pueden aparecer atenuados durante la conducción para evitar posibles distracciones.
- Podrá seleccionarlos cuando el vehículo esté parado o utilizando comandos de voz.
- El uso de guantes puede limitar o impedir la respuesta de la pantalla táctil.

Puede cambiar el ajuste de sensibilidad de la pantalla táctil.

► **Funciones personalizadas** P. 285

■ Computadora de viaje

Muestra la información de la computadora de viajes.

- Pestaña **Trayecto actual**: Muestra información del viaje actual.
- Pestaña **Viaje A/Viaje B**: Muestra información de la ruta actual y de las tres rutas anteriores. La información se almacena cada vez que se restablece el viaje A/B. Para reiniciar el Viaje A/B, seleccione **Ajustes** y, a continuación, **Eliminar historial de viaje**. Para cambiar el ajuste de restablecimiento del viaje A/B, seleccione **Viaje A reiniciar cronometraje** o **Viaje B reiniciar cronometraje**.

■ Reloj

Muestra el reloj.

■ FM/AM/USB1/USB2/Audio Bluetooth/Conexión de teléfono inteligente

Muestra información de cada canal de audio.

■ Ajustes

Permite acceder a la pantalla del menú de personalización.

- **Funciones personalizadas** P. 285

■ Apple CarPlay/Android Auto

Muestra la pantalla de **Apple CarPlay** o **Android Auto**.

- **Apple CarPlay** P. 266
- **Android Auto** P. 269

■ Mensajes*

Muestra la pantalla de mensajes de texto.

📶 Sistema *Bluetooth*® *HandsFreeLink*®*/de teléfono de manos libres* P. 304

■ Brújula

Muestra la pantalla de la brújula.

■ Transmisión de potencia

Aparece la transmisión de potencia del motor eléctrico y del motor, el consumo medio de combustible y la autonomía.

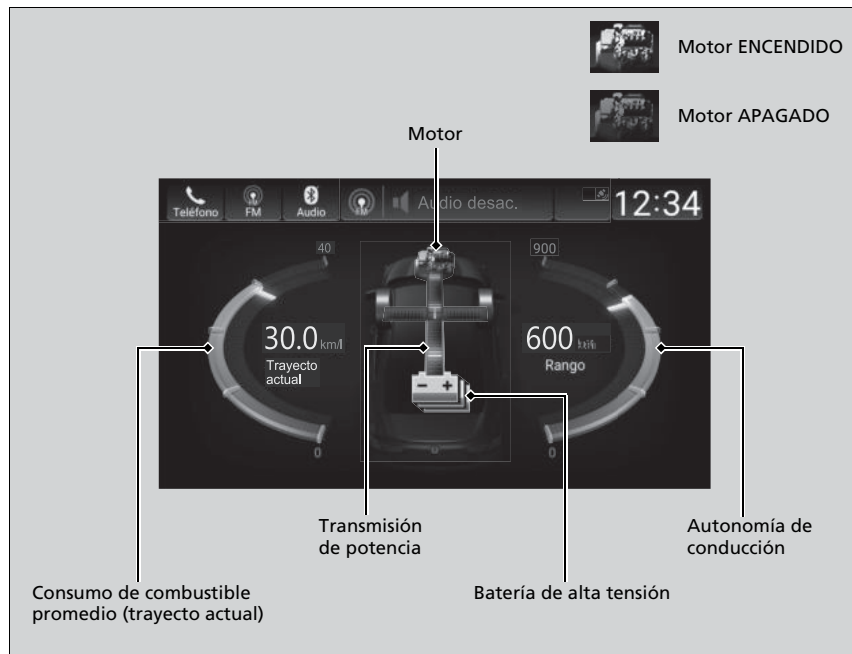

►► Pantalla de audio/información

El monitor de transmisión de potencia también aparece en la interfaz de información al conductor.



► **Monitor de transmisión de potencia** P. 158

Cuando el vehículo está parado con el motor en funcionamiento, puede aparecer esto en la pantalla de audio/información.



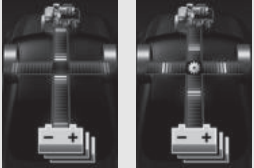

Muestra la transmisión de potencia, que indica qué alimenta el vehículo y/o carga la batería.

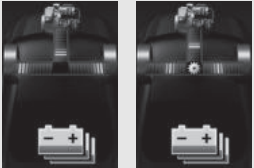
- El indicador de transmisión de alimentación aparece en azul y, para la operación de carga de la batería, en verde.

Pantalla	Color de los indicadores	Condición del vehículo
	Azul	La potencia la suministra la batería de alta tensión y el generador impulsado por el motor.
	Azul	La potencia procede de la batería de alta tensión.
	Azul	La potencia procede del generador impulsado por el motor.

►► Pantalla de audio/información

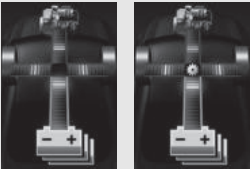
Cuando el motor proporciona propulsión directamente a las ruedas, aparece el icono  en el monitor de transmisión de potencia de la pantalla.

Pantalla	Color de los indicadores	Condición del vehículo
	Azul y verde	La potencia procede directamente del motor y el generador impulsado por el motor carga la batería de alta tensión.
	Verde	La batería de alta tensión se está cargando mediante el freno regenerativo.
	Verde	La batería de alta tensión se está cargando mediante el generador impulsado por el motor.

Configuración del fondo de pantalla

Puede cambiar, guardar y borrar el fondo de pantalla en la pantalla de audio/información.

■ Importar un fondo de pantalla

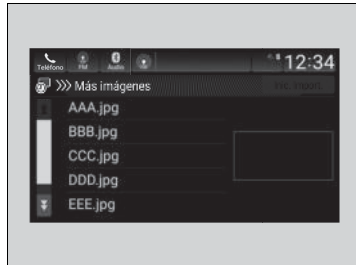

1. Conecte la unidad de memoria USB al puerto USB.
 ▶ Puertos USB P. 225
2. Seleccione **Reloj**.
3. Seleccione **Ajustes**.
4. Seleccione **Esferas del reloj**.
5. Seleccione **Agregar nuevo fondo**.
 ▶ Aparece la pantalla **Buscando...**
6. Importe la imagen que desee.
 ▶ Se pueden importar varias imágenes a la vez.
7. Seleccione **Inic. Import**.
 ▶ Volverá a aparecer la pantalla **Esferas del reloj**.

⊠ Configuración del fondo de pantalla

El fondo de pantalla configurado en **Esferas del reloj** no se puede mostrar en la interfaz de información al conductor.

- Para importar archivos de fondo de pantalla, la imagen debe estar en el directorio raíz de la unidad de memoria USB.
 No se pueden importar imágenes de una carpeta.
- El nombre de archivo debe tener menos de 64 caracteres.
- Los formatos de archivo de imagen que se pueden importar son BMP (bmp) o JPEG (jpg).
- El límite de tamaño de cada archivo individual es inferior a 2 MB.
- Si la unidad de memoria USB no tiene imágenes, aparece el mensaje **No se detectaron archivos**.
- Se pueden importar hasta cinco imágenes.
- El tamaño máximo de la imagen es 1.920 × 936 píxeles. Si el tamaño de la imagen es inferior a la imagen aparece en mitad de la pantalla con una zona adicional en negro.

■ Seleccionar un fondo de pantalla

1. Seleccione **Reloj**.
2. Seleccione **Ajustes**.
3. Seleccione **Esferas del reloj**.
4. Seleccione el fondo que desee.
5. Seleccione **Fijar**.
 - Volverá a aparecer la pantalla **Esferas del reloj**.

■ Ver un fondo de pantalla una vez establecido

1. Pulse el botón .
2. Seleccione **Reloj**.

■ Borrar un fondo de pantalla

1. Seleccione **Reloj**.
2. Seleccione **Ajustes**.
3. Seleccione **Esferas del reloj**.
4. Seleccione el fondo que desee.
5. Seleccione **Eliminar**.
6. Seleccione **Sí**.
 - Volverá a aparecer la pantalla **Esferas del reloj**.

⌘ Configuración del fondo de pantalla

No puede eliminar los fondos de pantalla importados originalmente.

Pantalla de inicio

■ Para cambiar a una pantalla siguiente

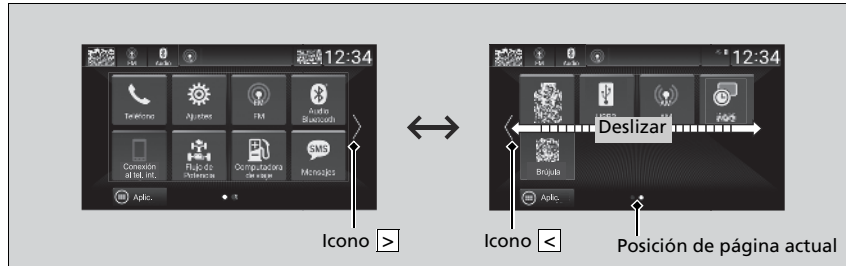

Seleccione o o deslice la pantalla hacia la izquierda o hacia la derecha para pasar a la siguiente pantalla.

▶▶ Pantalla de inicio

La pantalla de inicio tiene 2 páginas. Puede añadir hasta 7 páginas.

Pulse el botón para regresar directamente a la primera página de la pantalla de inicio desde cualquier página.

■ Para añadir iconos de aplicación en la pantalla de inicio

Es posible agregar iconos de aplicación a la pantalla de inicio.



1. Pulse el botón .
2. Seleccione la pantalla de inicio.
3. Seleccione **Agregar**.
4. Arrastre y suelte el icono allá donde desea que aparezca.
5. Seleccione **Done**.
 - La pantalla volverá a la pantalla de inicio.

►► Para añadir iconos de aplicación en la pantalla de inicio

Puede añadir iconos de aplicación con este procedimiento.

1. Pulse el botón .
2. Seleccione **Todas las aplicaciones**.
3. Seleccione **Personalizar**.
4. Seleccione **Agregar**.
5. Arrastre y suelte el icono allá donde desea que aparezca.
6. Seleccione **Done**.
 - La pantalla volverá a la pantalla de inicio.

Las aplicaciones preinstaladas pueden no iniciarse con normalidad. Si esto sucede, será necesario restablecer el sistema.

► Restablecimiento de la configuración de inicio P. 303

Si realiza un **Restablecer los datos de fábrica**, puede que todos los ajustes se restablezcan a sus valores predeterminados de fábrica.

► Restablecimiento de la configuración de inicio P. 303

En caso de que esas aplicaciones sigan sin iniciarse normalmente incluso después de realizar un **Restablecer los datos de fábrica**, póngase en contacto con el concesionario.

Existe la posibilidad de que el navegador se cierre mientras se está utilizando. En ese caso, la pantalla volverá a su estado previo al inicio del navegador.

■ Para mover los iconos en la pantalla de inicio

Puede cambiar la ubicación de los iconos en la pantalla de inicio.



1. Mantenga pulsado un icono.
 - La pantalla cambia a la pantalla de personalización.
2. Arrastre y suelte el icono allá donde desea que aparezca.
3. Seleccione **Done**.
 - La pantalla volverá a la pantalla de inicio.

☒ Para mover los iconos en la pantalla de inicio

Seleccione **Suger.** para ver consejos. Para ocultarlos, vuelva a seleccionarlos.

■ Para quitar iconos de la pantalla de inicio

Puede quitar iconos de la pantalla de inicio.



1. Mantenga pulsado un icono.
 - La pantalla cambia a la pantalla de personalización.
2. Arrastre y suelte el icono que desea quitar sobre el icono **Ocultar**.
 - El icono desaparece de la pantalla de inicio.
3. Seleccione **Done**.
 - La pantalla volverá a la pantalla de inicio.

►► Para quitar iconos de la pantalla de inicio

Las aplicaciones no se eliminan al quitar su icono de la pantalla de inicio.

Seleccione **Suger.** para ver consejos. Para ocultarlos, vuelva a seleccionarlos.

■ Para añadir iconos de acceso directo en la pantalla de inicio

Puede almacenar hasta tres iconos en la esquina superior izquierda de la pantalla de inicio.



1. Mantenga pulsado un icono.
 - La pantalla cambia a la pantalla de personalización.
2. Arrastre y suelte el icono que desee almacenar en la esquina superior izquierda de la pantalla de inicio.
 - Se crea un acceso directo con el icono.
3. Seleccione **Done**.
 - La pantalla volverá a la pantalla de inicio.

► Para añadir iconos de acceso directo en la pantalla de inicio

Seleccione **Suger.** para ver consejos. Para ocultarlos, vuelva a seleccionarlos.

Área de estado



1. Seleccione el icono de estado del sistema.
 - Aparece el área de estado.
2. Seleccione un elemento para ver los detalles.
3. Pulse el botón **BACK** o el icono de estado del sistema para cerrar el área.

Personalización del medidor

Puede editar, mostrar u ocultar los contenidos del medidor en la interfaz de información al conductor.

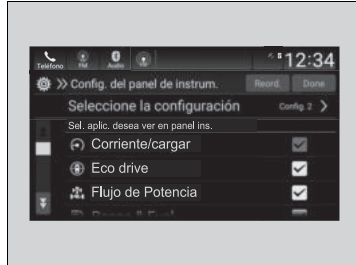

1. Pulse el botón .
2. Seleccione **Ajustes**.
3. Seleccione **Sistema**.
4. Seleccione **Config. del panel de instrum.**
5. Seleccione el contenido que desea mostrar u ocultar.
 - Los elementos marcados se muestran en la interfaz de información al conductor.

Personalización del medidor

Puede guardar hasta tres configuraciones personalizadas. Para seleccionar o personalizar una configuración, pulse **Seleccione la configuración**.

Cuando selecciona **Seleccione la configuración** durante la personalización, se guardarán las configuraciones que cambió.

Edición del orden

Para cambiar el orden del contenido en la interfaz de información al conductor, primero seleccione:

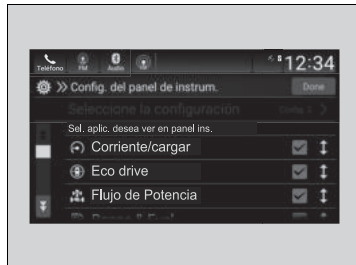

1. Pulse el botón .
2. Seleccione **Ajustes**.
3. Seleccione **Sistema**.
4. Seleccione **Config. del panel de instrum.**
5. Seleccione **Reord.**
6. Seleccione el contenido que desea mover.
7. Arrastre y suelte el contenido donde desea que aparezca.
8. Seleccione **Done**.

Ajuste del sonido

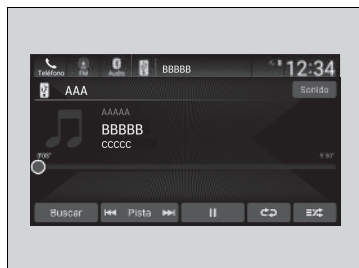

1. Pulse el botón .
2. Seleccione un icono de fuente de audio.
3. Seleccione **Sonido**.
4. Seleccione el ajuste que desee.
5. Seleccione **Guardar**.

Seleccione un elemento de las siguientes:

- **Bajos/agudos:** Agudos, Alcance medio, Bajos
- **Balance/atenuador:** Balance / atenuador
- **Compen. del vol. según la vel.:** Compensación de volumen y velocidad (SVC)

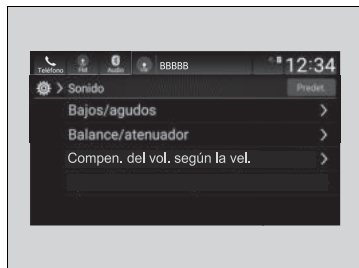

►► Ajuste del sonido

La SVC ajusta el volumen según la velocidad del vehículo. Cuando se va más rápido, el volumen de audio sube. Cuando se va más despacio, el volumen de audio baja.

También puede ajustar el sonido con el procedimiento siguiente.

1. Pulse el botón .
2. Seleccione **Ajustes**.
3. Seleccione **Sonido**.

Para restablecer los ajustes de **Bajos/agudos**, **Balance/atenuador** y **Compen. del vol. según la vel.**, seleccione **Predef.**

Configuración de pantalla

Permite cambiar el brillo de la pantalla de audio/información.

Cambio del brillo de la pantalla



1. Pulse el botón .
2. Seleccione **Ajustes**.
3. Seleccione **Pantalla**.
4. Seleccione **Modo diurno** o **Modo noct.**
5. Seleccione el ajuste que desee.
6. Seleccione **Guardar**.

☒ Cambio del brillo de la pantalla

Puede cambiar los ajustes **Contraste** y **Nivel de negro** del mismo modo.

Para restablecer los ajustes, seleccione **Predet.**

■ Selección de una fuente de audio



Seleccione el ícono de la fuente actual y, luego, un ícono de la lista de fuentes.

■ Limitaciones del funcionamiento manual*

Algunas funciones manuales están deshabilitadas o no funcionan mientras el vehículo está en movimiento.

No es posible seleccionar una opción desactivada hasta que el vehículo se detenga.

Funcionamiento del control por voz *

El vehículo incluye un sistema de control por voz que permite un funcionamiento de manos libres.



El sistema de control por voz utiliza los botones  (hablar) y  (atrás) del volante y un micrófono cerca de las luces de lectura del techo.

Recon. de voz

Para lograr un reconocimiento de voz óptimo al utilizar el sistema de control por voz:

- Asegúrese de que aparece la pantalla correcta para el comando de voz que está utilizando. El sistema sólo reconoce determinados comandos.
Comandos por voz disponibles.
 **Pantalla del portal de voz** P. 250
- Cierre las ventanillas y el techo solar.
- Ajuste las salidas de aire del salpicadero y laterales para que el aire no sople sobre el micrófono del techo.
- Hable claramente con una voz clara y natural, sin hacer pausas entre las palabras.
- Reduzca el ruido de fondo si es posible. El sistema puede malinterpretar el comando si hay más de una persona hablando al mismo tiempo.

Funcionamiento del control por voz *

Al pulsar el botón , un mensaje de ayuda le pregunta qué desea hacer. Pulse y suelte el botón  de nuevo para omitir este mensaje y proporcionar un comando.

Pantalla del portal de voz

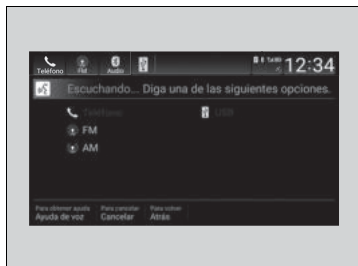

Al pulsar el botón  (hablar), aparecen en la pantalla los comandos de voz disponibles. Para obtener una lista completa de comandos, diga “Ayuda de voz” después del aviso acústico.

El sistema sólo reconoce los comandos de las siguientes páginas, en determinadas pantallas. No se reconocen los comandos de voz de estilo libre.

Comandos de teléfono

Solo se puede utilizar cuando hay conectado un teléfono. Cuando el sistema reconoce el comando Teléfono, la pantalla cambia a la pantalla dedicada para el reconocimiento de voz del teléfono.

Comandos de teléfono

- Teléfono
- Llamar a <su nombre de contacto>
- Llamar a <Número telefónico>

El sistema reconoce un único nombre de contacto de la agenda telefónica. Si hay un nombre completo registrado en el campo del nombre, el sistema reconoce el nombre y el apellido como un nombre de contacto.

Los comandos de llamada telefónica no están disponibles si se utiliza Apple CarPlay.

Comandos de audio

Cuando el sistema reconoce el comando Audio, la pantalla cambia a la pantalla dedicada para el reconocimiento de voz del sistema de audio.

Comandos FM

- FM
- Sintonizar <87.7-107.9> FM

Comandos AM

- AM
- Sintonizar <530-1710> AM

Instrucciones de USB

- USB
- Reproducir género <Nombre>
- Reproducir artista <Nombre>
- Reproducir álbum <Nombre>
- Reproducir lista de reproducción <Nombre>
- Reproducir canción <Nombre>
- Reproducir música
- Anotar género <Nombre>
- Anotar artista <Nombre>
- Anotar álbum <Nombre>
- Anotar lista de reproducción <Nombre>

Comandos estándares

- Ayuda de voz
- Cancelar
- Atrás

Ayuda de voz son lecturas de las instrucciones por voz para ayuda de la pantalla actual.

Reproducción de radio AM/FM

Pantalla de audio/información

Botón (atrás)
Púlselo para volver a la pantalla anterior.

Botones
Pulse o para buscar arriba y abajo en la banda seleccionada una emisora con una señal potente.

Botón VOL/ AUDIO (volumen/alimentación)
Pulse para encender y apagar el sistema de audio. Gírelo para ajustar el volumen.

Icono Buscar
Seleccione o para buscar arriba o abajo en la banda elegida una emisora con una señal potente.

Icono de sonido
Seleccione para ver los ajustes de sonido.

Iconos de preselección
Permiten seleccionar las frecuencias de radio guardadas en la memoria de preselección. Mantenga pulsado un icono de preselección para guardar la emisora sintonizada en ese momento. Seleccione para mostrar de la preselección 5 en adelante.

Icono de lista de emisoras
Selecciónelo para mostrar la pantalla de lista de emisoras.

Icono de escanear
Selecciónelo para buscar emisoras con una señal potente.

Icono Sintonizar
Seleccione para usar el teclado en pantalla e introducir la frecuencia de radio directamente.

■ Memoria de presintonías

Para memorizar una emisora:

1. Sintonice la emisora que desee.
2. Mantenga pulsado el número de preselección para la emisora que desea guardar.

■ Lista de emisoras

Indica las emisoras más potentes en la banda seleccionada.

1. Seleccione **Lista de emis.** para ver una lista.
2. Seleccione la emisora.

■ Actualización manual

Actualiza la lista de emisoras disponibles en cualquier momento.

1. Seleccione **Lista de emis.** para ver una lista.
2. Seleccione **Actual.**

» Memoria de presintonías

El indicador **ST** aparece en la pantalla para indicar emisiones de FM en estéreo.

En AM no es posible la reproducción en estéreo.

Cambio del modo de audio

Suba o baje para seleccionar **Audio** en la rueda de selección izquierda o seleccione el icono de fuente de audio en la pantalla.

➤ **Botones del control remoto de audio** P. 227

Se pueden almacenar 12 emisoras AM/FM en la memoria de preselecciones.

■ Explorar

Permite escuchar una muestra de cada una de las emisoras más potentes de la banda seleccionada durante 10 segundos. Para desactivar la exploración, seleccione **Detener** o pulse el botón .

■ Sistema de radiodifusión de datos (RDS)

Proporciona datos de texto relacionados con la emisora de FM compatible con RDS.

■ Búsqueda de una emisora RDS en la lista de emisoras

1. Seleccione **Lista de emis.** para mostrar una lista mientras escucha una emisora de FM.
2. Seleccione la emisora.

■ Actualización manual

Actualiza la lista de emisoras disponibles en cualquier momento.

1. Seleccione **Lista de emis.** para mostrar una lista mientras escucha una emisora de FM.
2. Seleccione **Actual.**

■ Explorar

Permite escuchar una muestra de cada una de las emisoras más potentes de la banda seleccionada durante 10 segundos. Para desactivar la exploración, seleccione **Detener** o pulse el botón .

☒ Sistema de radiodifusión de datos (RDS)

Si selecciona una emisora de FM compatible con RDS, el sistema RDS se activa automáticamente y la pantalla de frecuencias muestra el nombre de la emisora. Sin embargo, si la señal de la emisora se debilita, la pantalla pasa a mostrar la frecuencia en lugar del nombre de la emisora.

Pantalla de sintonización manual de frecuencias de radio





1. Seleccione **Sintonizar**.
2. Introduzca la frecuencia de radio deseada con el teclado en pantalla.
3. Seleccione **Entrar** para sintonizar la frecuencia.

►► Pantalla de sintonización manual de frecuencias de radio

Puede sintonizar el rango de frecuencias FM entre 87,7 y 107,9MHz y el rango de frecuencias AM entre 530 y 1.710kHz.

Iconos  

Seleccione  o  para sintonizar la frecuencia de la radio.

Reproducción de un iPod

Conecte el iPod mediante el conector USB a los puertos USB y después seleccione el modo USB.

► Puertos USB P. 225

Portada —

Botón BACK (atrás)
Púlselo para volver a la pantalla anterior.

Botones de pistas
Pulse **◀◀** o **▶▶** para cambiar de canción.
Manténgalos pulsados para desplazarse rápidamente dentro de una canción.

Botón VOL/ AUDIO (volumen/alimentación)
Pulse para encender y apagar el sistema de audio.
Gírelo para ajustar el volumen.

Icono Buscar
Selecciónelo para mostrar la pantalla de lista de búsqueda de música.

Pantalla de audio/información

Icono de sonido
Selecciónelo para ver los ajustes de sonido.

Icono Aleatorio
Permite reproducir todas las canciones de la categoría actual en orden aleatorio.

Icono Repetir
Selecciónelo para repetir la canción actual.

Icono de reproducción/pausa

Iconos de pista
Seleccione **◀◀** o **▶▶** para cambiar de canción.
Manténgalos pulsados para desplazarse rápidamente dentro de una canción.

■ Cómo seleccionar una canción de la lista de búsqueda de música

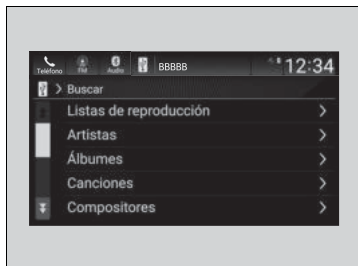

1. Seleccione **Buscar**.
2. Seleccione una categoría de búsqueda (por ejemplo, Artistas, Álbumes, etc.).
3. Continúe haciendo selecciones hasta que encuentre la canción de su elección.

▣ Reproducción de un iPod

Las funciones disponibles varían según el modelo o la versión. Algunas funciones pueden no estar disponibles en el sistema de audio del vehículo.

Si surge algún problema, puede aparecer un mensaje de error en la pantalla de audio/información.

▣ **iPod/Unidad de memoria USB** P. 273

Si utiliza la aplicación de música de su iPhone/iPod mientras que el teléfono está conectado al sistema de audio, es posible que ya no pueda volver a utilizar la misma aplicación en la pantalla de audio/información.

Vuelva a conectar el dispositivo si es necesario.

Si se conecta un iPhone mediante Apple CarPlay, la fuente iPod/USB deja de estar disponible y los archivos de audio del teléfono solo pueden reproducirse dentro de Apple CarPlay.

Cómo seleccionar un modo de reproducción

Puede seleccionar los modos de repetición y aleatorio al reproducir una canción.

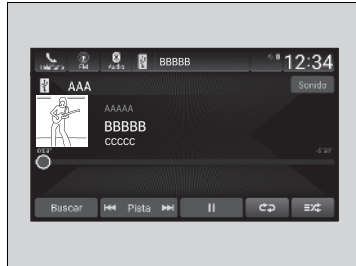

■ Aleatorio/Repetir

Seleccione el icono Aleatorio o repetir varias veces hasta ir al modo deseado.



■ Para desactivar un modo de reproducción

Seleccione el modo que desea desactivar.



►► Cómo seleccionar un modo de reproducción

Opciones del menú de modo de reproducción

Aleatorio

-  (desactivar aleatorio): Desactiva el modo aleatorio.
-  (todas las canciones aleatorias): Reproduce todas las canciones disponibles en una categoría seleccionada (listas de reproducción, artistas, álbumes, canciones, géneros o compositores) en orden aleatorio.

Repetir

-  (desactivar repetición): El modo de repetición está desactivado.
-  (repetir canción): Permite repetir la canción actual.
-  (repetir todo): Permite repetir todas las canciones.

Reproducción de una unidad de memoria USB

El sistema de audio lee y reproduce archivos de audio de un dispositivo de memoria USB en formato MP3, WMA, AAC*, FLAC, WAV, MP4* o AVI*.

Conecte la unidad de memoria USB a los puertos USB y seleccione el modo USB.

► Puertos USB P. 225

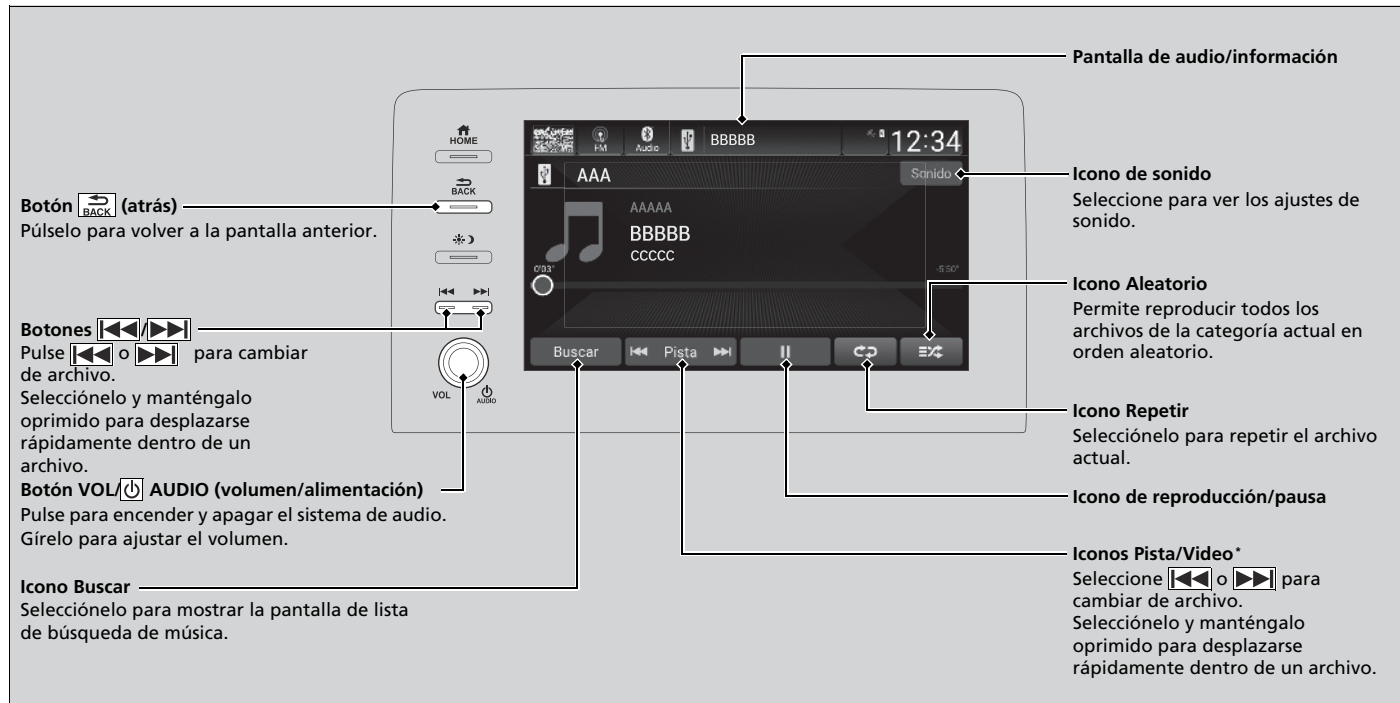

*1: En esta unidad solo se pueden reproducir archivos en formato AAC grabados con iTunes.

Cómo seleccionar un archivo de la lista de búsqueda de música

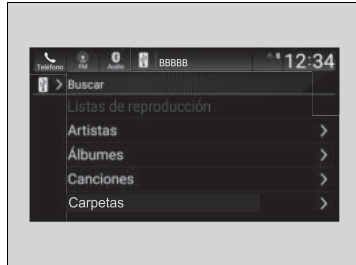

1. Seleccione **Buscar**.

Excepto modelos de México

2. Seleccione **Música** o **Video**.

3. Continúe haciendo selecciones hasta que encuentre el archivo o el vídeo de su elección.

Reproducción de una unidad de memoria USB

Utilice las unidades de memoria USB recomendadas.

► **Información general sobre el sistema de audio** P. 275

No se pueden reproducir archivos WMA protegidos con gestión de derechos digitales (DRM).

El sistema de audio muestra **No se puede reproducir el archivo seleccionado** y pasa al siguiente archivo.

Si surge algún problema, puede aparecer un mensaje de error en la pantalla de audio/información.

► **iPod/Unidad de memoria USB** P. 273

■ Cómo seleccionar un modo de reproducción

Puede seleccionar los modos de repetición y aleatorio al reproducir un archivo.

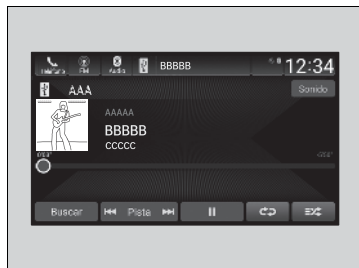

■ Orden Aleatorio/Repetir

Seleccione el icono Aleatorio o repetir varias veces hasta ir al modo deseado.



■ Para desactivar un modo de reproducción

Seleccione el modo que desea desactivar.



»» Cómo seleccionar un modo de reproducción

Opciones del menú de modo de reproducción





Aleatorio

-  (aleatorio desactivado): Desactiva el modo aleatorio.
-  (todos los archivos aleatorios): Permite reproducir todos los archivos en orden aleatorio.
-  (aleatorio en carpeta): Permite reproducir todos los archivos de la carpeta actual en orden aleatorio.

Repetir

-  (desactivar repetición): El modo de repetición está desactivado.
-  (repetir archivo): Permite repetir el archivo actual.
-  (repetir carpeta): Permite repetir todos los archivos de la carpeta actual.

Al reproducir un archivo de vídeo:

-  (detener): Seleccione esta opción para detener archivo.
-  / : Seleccione  para encoger una pantalla de vídeo. Seleccione  para ampliar una pantalla de vídeo.

Reproducción de audio *Bluetooth*®

El sistema de audio permite escuchar música de un teléfono compatible con *Bluetooth*. Esta función está disponible cuando el teléfono está emparejado y conectado al sistema *Bluetooth*® HandsFreeLink® (HFL)*/de teléfono de manos libres (HFT)* del vehículo.

► **Configuración del teléfono** P. 309

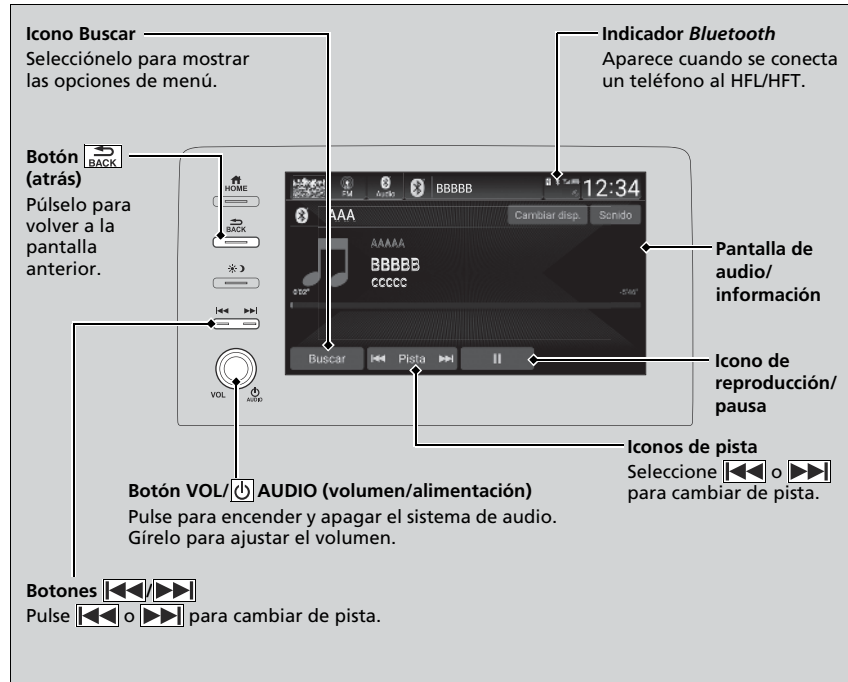

► Reproducción de audio *Bluetooth*®

No todos los teléfonos con *Bluetooth* y emisión continua de audio son compatibles, consulte a un concesionario.

En algunos países, puede ser ilegal realizar algunas funciones de dispositivos de datos durante la conducción.

Solo se puede utilizar un único teléfono a la vez con el sistema HFL/HFT.

Cuando hay dos o más teléfonos emparejados dentro del vehículo, el sistema se conecta automáticamente al primer teléfono emparejado que encuentra.

El teléfono conectado para audio *Bluetooth*® puede ser diferente.

Si hay más de un teléfono asociado con el sistema HFL/HFT, puede haber un retardo antes de que el sistema inicie la reproducción.

En algunos casos, puede que el nombre del artista, el álbum o la pista no aparezcan correctamente.

Es posible que algunas funciones no estén disponibles en algunos dispositivos.

Si hay un teléfono conectado mediante Apple CarPlay o Android Auto, el audio *Bluetooth*® de ese teléfono no está disponible. Sin embargo, puede hacer que un segundo teléfono previamente emparejado transmita audio *Bluetooth*® seleccionando en la lista de dispositivos *Bluetooth*®.

► **Configuración del teléfono** P. 309

* No disponible en todos los modelos

Reproducción de archivos de audio *Bluetooth*®

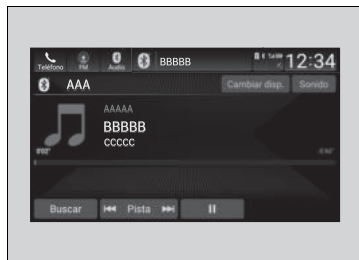

1. Asegúrese de que el teléfono está emparejado y conectado al sistema.

➤ **Configuración del teléfono** P. 309

2. Seleccione el modo de audio *Bluetooth*®.

Si el sistema no reconoce su teléfono, puede que otro teléfono compatible con HFL/HFT, pero no compatible con *Bluetooth*® Audio esté conectado.

■ Para interrumpir o reanudar un archivo

Seleccione el icono de reproducción/pausa.

Búsqueda de música

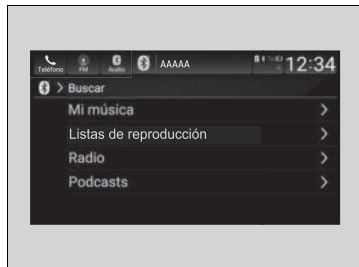

1. Seleccione **Buscar**.
2. Seleccione una categoría de búsqueda (por ejemplo, Álbumes).
3. Seleccione un elemento.
 - Se inicia la reproducción de la selección.

» Reproducción de archivos de audio *Bluetooth*®

Para reproducir archivos de audio, es posible que necesite realizar alguna acción en el teléfono. En ese caso, siga las instrucciones de uso del fabricante del teléfono.

Al cambiar a otro modo se interrumpe la música que se está reproduciendo del teléfono.

Puede cambiar el teléfono conectado seleccionando

Cambiar disp.

➤ **Configuración del teléfono** P. 309

» Búsqueda de música



Dependiendo del dispositivo *Bluetooth*® conectado, puede que no aparezcan algunas listas o ninguna de ellas.

Conexión Wi-Fi

Puede conectar el sistema de audio a Internet mediante Wi-Fi en la pantalla de audio/información. Si su teléfono tiene capacidad de punto de acceso inalámbrico, el sistema se puede anclar al teléfono. Utilice los pasos siguientes para configurarlo.

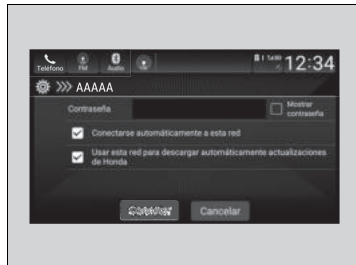
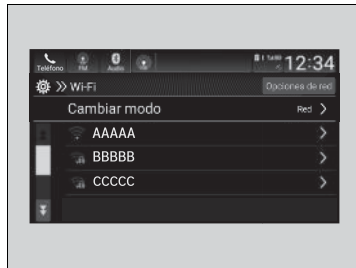
Modo Wi-Fi (configuración por primera vez)



1. Pulse el botón .
2. Seleccione **Ajustes**.
3. Seleccione **Conexiones**.
4. Seleccione **Wi-Fi**.
5. Seleccione **Cambiar modo**.
6. Seleccione **Red** o **Acceso** y, a continuación, **Confirmar**.
 - Para cambiar los ajustes Wi-Fi, seleccione **Opciones de red** u **Opc. de acceso**.
 - Seleccione el punto de acceso que desea conectar al sistema.
7. Seleccione **Conectar**.
 - Introduzca una contraseña para el punto de acceso y seleccione **Done**.
 - Una vez realizada correctamente la conexión, aparece el icono  en la lista.
8. Pulse el botón  para ir a la pantalla de inicio.

Conexión Wi-Fi

Wi-Fi y Wi-Fi Direct son marcas comerciales de Wi-Fi Alliance®.



Modo Wi-Fi (configuración por primera vez)

No puede realizar el procedimiento de configuración con el vehículo en movimiento. Estacione en un lugar seguro para ajustar el sistema de audio en modo Wi-Fi.

Algunos operadores de telefonía móvil cobran por el anclaje y el uso de datos del teléfono inteligente. Compruebe el contrato de datos de su teléfono.

Compruebe el manual del teléfono para averiguar si el teléfono tiene conectividad Wi-Fi.

Puede confirmar si la conexión Wi-Fi está o no activada mediante el icono  de la Lista de redes Wi-Fi. La velocidad de transmisión y otros elementos no se muestran en esta pantalla.

En caso de conexión Wi-Fi con su teléfono, asegúrese de que los ajustes Wi-Fi de su teléfono están en modo de punto de acceso (anclaje de red).

■ Modo Wi-Fi (una vez realizada la configuración inicial)

Asegúrese de que la configuración de Wi-Fi de su teléfono está en modo de punto de acceso (anclaje a red).

» Modo Wi-Fi (una vez realizada la configuración inicial)

Usuarios de iPhone

Puede que tenga que realizar de nuevo la configuración inicial de la conexión Wi-Fi después de iniciar el teléfono.

Siri Eyes Free

Puede hablar a Siri manteniendo pulsado el botón  (hablar) del volante cuando el iPhone está emparejado con el sistema *Bluetooth*® HandsFreeLink® (HFL)*/teléfono de manos libres (HFT)*.

🔧 **Configuración del teléfono** P. 309

🔗 Siri Eyes Free

Siri es una marca comercial de Apple Inc.

Consulte el sitio web de Apple Inc. para comprobar las funciones disponibles para Siri.

Durante la conducción recomendamos utilizar Siri solamente a través del botón  del volante (Siri Eyes Free).

🔗 Uso de Siri Eyes Free

Algunos comandos solo funcionan con funciones o aplicaciones específicas del teléfono.

Uso de Siri Eyes Free

Botón  (atrás)
Pulse para desactivar Siri.



Botón  (hablar)
Manténgalo pulsado hasta que la pantalla cambie como se indica.

Aparece cuando Siri está activado en modo Siri Eyes Free



Mientras está en modo Siri Eyes Free:
La pantalla permanece igual. No aparece información ni comandos.

* No disponible en todos los modelos

Apple CarPlay

Si conecta un iPhone compatible con Apple CarPlay al sistema a través del puerto USB, puede utilizar la pantalla de audio/información, en lugar de la pantalla del iPhone, para hacer llamadas de teléfono, escuchar música, ver mapas (navegación) y acceder a mensajes.

► **Puertos USB** P. 225

Menú de Apple CarPlay

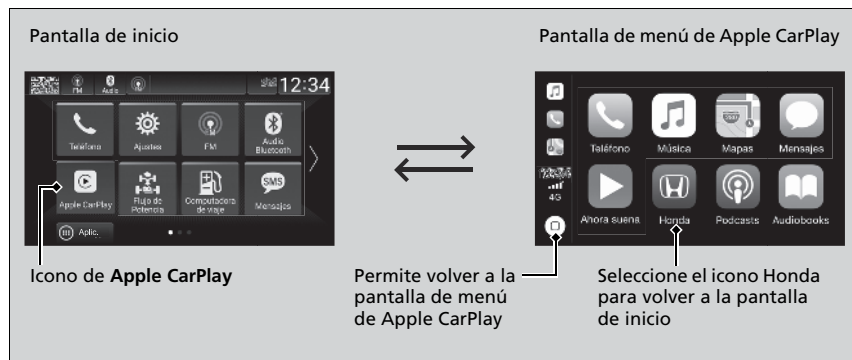

■ Teléfono

Permite acceder a la lista de contactos, hacer llamadas telefónicas o escuchar el buzón de voz.

■ Mensajes

Permite ver y responder a los mensajes de texto, o hacer que los mensajes recibidos se lean en voz alta.

■ Música

Permite reproducir la música almacenada en el iPhone.

► Apple CarPlay

Solo el iPhone 5 o versiones más recientes con iOS 8.4 o posterior son compatibles con Apple CarPlay.

Estacione en un lugar seguro antes de conectar el iPhone a Apple CarPlay y al iniciar cualquier aplicación compatible.

Para usar Apple CarPlay, conecte el cable USB al puerto USB.

► **Puertos USB** P. 225

Mientras está conectado a Apple CarPlay, las llamadas solo se hacen a través de Apple CarPlay. Si desea hacer una llamada con *Bluetooth*® HandsFreeLink® (HFL)*/sistema de teléfono de manos libres (HFT)*, desactive Apple CarPlay o desconecte el cable USB del iPhone.

► **Configuración de Apple CarPlay** P. 267

Mientras el iPhone está conectado a Apple CarPlay, no es posible usar el audio *Bluetooth*® ni el sistema *Bluetooth*® HandsFreeLink® (HFL)*/teléfono de manos libres (HFT)*. Sin embargo, otros teléfonos previamente asociados pueden transmitir audio a través de *Bluetooth*® mientras que Apple CarPlay está conectado.

► **Configuración del teléfono** P. 309

Para obtener detalles sobre los países y regiones donde está disponible Apple CarPlay, así como información relativa a la función, consulte la página principal de Apple.

■ Mapas

Permite ver mapas de Apple Maps y utilizar la función de navegación como lo haría en el iPhone.

■ Configuración de Apple CarPlay

Después de conectar el iPhone al sistema a través del puerto USB, utilice el procedimiento siguiente para configurar Apple CarPlay. El uso de Apple CarPlay dará lugar a la transmisión de determinada información del usuario y del vehículo (como la ubicación del vehículo, la velocidad y el estado) al iPhone para mejorar la experiencia de Apple CarPlay. Tendrá que dar su consentimiento para compartir esta información en la pantalla de audio/información.

■ Activación de Apple CarPlay

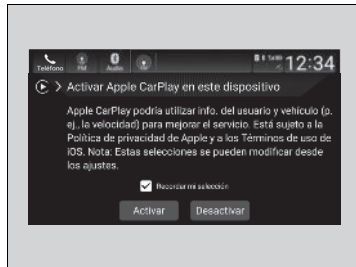

Marque la casilla de verificación.

Activar: Permite este consentimiento.

Desactivar: No se ofrece ninguna opción de activación.

Puede cambiar los ajustes de consentimiento en el menú de configuración **Conexiones**.

☒ Apple CarPlay

Requisitos de funcionamiento y limitaciones de Apple CarPlay

Apple CarPlay requiere un iPhone compatible con una conexión móvil y un plan de datos activo. Se aplicarán los planes de tarifas de su operador.

Los cambios en los sistemas operativos, el hardware, el software y otras tecnologías esenciales para la funcionalidad Apple CarPlay, así como una normativa gubernamental nueva o revisada, pueden dar lugar a una reducción o cese de las funciones y servicios de Apple CarPlay. Honda no puede ofrecer ni ofrece ninguna garantía de rendimiento o funcionamiento futuros de Apple CarPlay.

Es posible utilizar aplicaciones de terceros sin son compatibles con Apple CarPlay. Consulte la página principal de Apple para obtener información sobre las aplicaciones compatibles.

☒ Configuración de Apple CarPlay

También puede utilizar el método siguiente para configurar Apple CarPlay:

Pulse INICIO → Ajustes → Conexiones → Conexión de teléfono inteligente → Apple CarPlay → Seleccionar dispositivo → Editar permisos del disp.

Uso de la información del usuario y del vehículo

El uso y manipulación de la información del usuario y del vehículo transmitida hacia/desde el iPhone por Apple CarPlay se rige por los términos y condiciones del iOS de Apple y de la política de privacidad de Apple.

■ Funcionamiento de Apple CarPlay con Siri

Mantenga pulsado el botón de hablar para activar Siri.

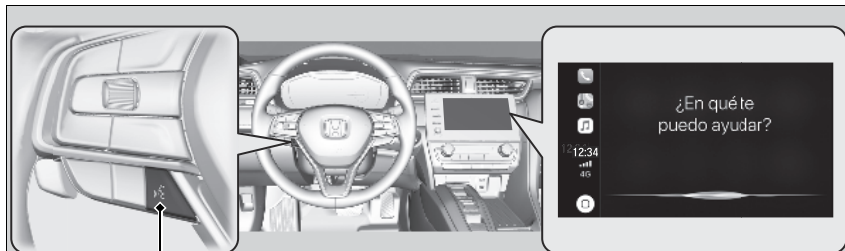

Botón  (hablar):

Manténgalo pulsado para activar Siri.

Vuélvalo a pulsar para desactivar Siri.

Púlselo y suéltelo para activar el sistema de reconocimiento de voz estándar.

►► Funcionamiento de Apple CarPlay con Siri

A continuación se presentan ejemplos de preguntas y comandos para Siri:

- ¿Qué películas tenemos hoy?
- Llamar a papá al trabajo.
- ¿Cuál es esta canción?
- ¿Qué tiempo hará mañana?
- Leer mi último correo electrónico.

Para obtener más información, visite www.apple.com/ios/siri.

Android Auto

Cuando se conecta un teléfono Android al sistema de audio a través del puerto USB, Android Auto se inicia automáticamente. Una vez conectado a Android Auto, puede utilizar la pantalla de audio/información para acceder a las funciones de teléfono, Google Maps (navegación), Google Play Music y Google Now. La primera vez que se utiliza Android Auto, aparece un tutorial en la pantalla.

Le recomendamos realizar este tutorial, mientras está estacionado de forma segura, antes de usar Android Auto.

➤ **Puertos USB** P. 225

➤ **Conexión de emparejamiento automático** P. 271

Android Auto

Para usar Android Auto, es necesario descargar la aplicación Android Auto desde Google Play al teléfono inteligente.

Solo Android 5.0 (Lollipop) o versiones posteriores son compatibles con Android Auto.

No se puede utilizar Bluetooth A2DP con un teléfono Android Auto.

Estacione en un lugar seguro antes de conectar el teléfono Android a Android Auto y al iniciar cualquier aplicación compatible.

Para usar Android Auto, conecte el cable USB al puerto USB.

➤ **Puertos USB** P. 225

Cuando hay un teléfono Android conectado a Android Auto, no es posible usar el audio *Bluetooth*®. Sin embargo, otros teléfonos previamente asociados pueden transmitir audio a través de *Bluetooth*® mientras que Android Auto está conectado.

➤ **Configuración del teléfono** P. 309

Menú de Android Auto

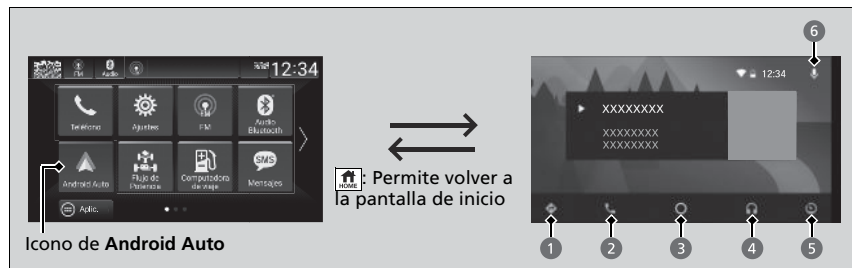

1 Mapas (navegación)

Muestra Google Maps y permite utilizar la función de navegación como lo haría en el teléfono Android. Cuando el vehículo está en movimiento, no es posible utilizar el teclado. Detenga el vehículo en un lugar seguro para realizar una búsqueda o proporcionar otras entradas.

2 Teléfono (comunicación)

Permite hacer y recibir llamadas telefónicas, así como escuchar el buzón de voz.

3 Google Now (pantalla de inicio)

Muestra información útil organizada por Android Auto en tarjetas simples que aparecen justo cuando se necesitan.

Android Auto

Para obtener detalles sobre los países y regiones donde está disponible Android Auto, así como información relativa a la función, consulte la página principal de Android Auto.

Requisitos de funcionamiento y limitaciones de Android Auto

Android Auto requiere un teléfono Android compatible con una conexión móvil y un plan de datos activo. Se aplicarán los planes de tarifas de su operador.

Los cambios en los sistemas operativos, el hardware, el software y otras tecnologías esenciales para la funcionalidad Android Auto, así como una normativa gubernamental nueva o revisada, pueden dar lugar a una reducción o cese de las funciones y servicios de Android Auto. Honda no puede ofrecer ni ofrece ninguna garantía de rendimiento o funcionamiento futuros de Android Auto.

Es posible utilizar aplicaciones de terceros sin son compatibles con Android Auto. Consulte la página principal de Android Auto para obtener información sobre las aplicaciones compatibles.

4 Música y audio

Permite ejecutar Google Play Music y aplicaciones de música que son compatibles con Android Auto.

Para cambiar entre aplicaciones de música, pulse este icono.

5 Volver a la pantalla de inicio.

6 Voz

Permite manejar Android Auto con la voz.

Conexión de emparejamiento automático

Cuando se conecta un teléfono Android a la unidad a través del puerto USB, Android Auto se inicia automáticamente.

Activación de Android Auto

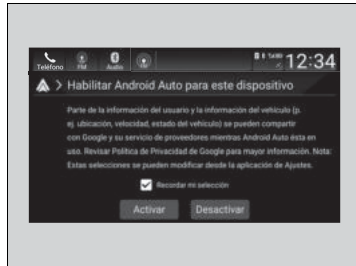

Marque la casilla de verificación.

Activar: Permite este consentimiento.

Desactivar: No se ofrece ninguna opción de activación.

Puede cambiar los ajustes de consentimiento en el menú de configuración **Conexiones**.

Activación de Android Auto

Inicie Android Auto únicamente cuando esté estacionado de forma segura. Cuando Android Auto detecta por primera vez su teléfono, es necesario configurar el teléfono para que se permita la asociación automática. Consulte el manual de instrucciones que acompaña al teléfono.

Puede utilizar el método siguiente para cambiar los ajustes de Android Auto después de haber realizado la configuración inicial:

Pulse INICIO → Ajustes → Conexiones → Conexión de teléfono inteligente → Android Auto → Seleccionar dispositivo → Editar permisos del disp.

Uso de la información del usuario y del vehículo

El uso y manipulación de la información del usuario y del vehículo transmitida hacia/desde el teléfono por Android Auto se rige por la política de privacidad de Google.

■ Uso de Android Auto con reconocimiento de voz

Mantenga pulsado el botón de hablar para manejar Android Auto con la voz.



Botón (hablar):

Manténgalo pulsado para manejar Android Auto con la voz. Púlselo y suéltelo para activar el sistema de reconocimiento de voz estándar.

»» Uso de Android Auto con reconocimiento de voz

A continuación se ofrecen ejemplos de comandos que se pueden decir con el reconocimiento de voz:

- Responder al texto.
- Llamar a mi esposa.
- Navegar a Honda.
- Reproducir mi música.
- Enviar un mensaje de texto a mi esposa.
- Llamar a la floristería.

Para obtener más información, consulte la página principal de Android Auto.

También puede activar la función de reconocimiento de voz pulsando el icono  de la esquina superior derecha de la pantalla.

iPod/Unidad de memoria USB

Si se produce un error durante la reproducción de un iPod o una unidad de memoria USB, podrían aparecer los siguientes mensajes de error. Si no consigue que desaparezca el mensaje de error, póngase en contacto con un concesionario.

Mensaje de error	Solución
Reintentar conexión	Aparece cuando el sistema no reconoce el iPod. Vuelva a conectar el iPod.
No se puede reproducir el archivo seleccionado	Aparece cuando los archivos de la unidad de memoria USB están protegidos por derechos de autor o de un formato no compatible. Este mensaje de error aparece durante unos cinco segundos y después se reproduce la siguiente canción.
El dispositivo no responde	Aparece cuando el sistema no se comunica con un dispositivo conectado. Si aparece cuando hay un dispositivo conectado, póngase en contacto con el vendedor del dispositivo.
El hub USB no es compatible	Aparece cuando solo hay conectado un CONCENTRADOR. Si aparece, conecte una unidad de memoria USB en el CONCENTRADOR.

Android/aplicaciones

Si se produce un error al usar el sistema de audio o las aplicaciones, pueden aparecer los siguientes mensajes de error. Si no consigue que desaparezca el mensaje de error, póngase en contacto con un concesionario.

Mensaje de error	Solución
Lamentablemente, la aplicación **** se detuvo. ^{*1}	Se ha producido un error en la aplicación, seleccione OK en la pantalla para cerrar la aplicación.
La aplicación **** no responde. ¿Desea cerrar la aplicación? ^{*1}	La aplicación no responde. Seleccione Wait si desea esperar un poco más a que la aplicación responda. Si no responde incluso después de esperar, seleccione OK para cerrar la aplicación y volver a iniciarla. Si el mensaje de error continúa, realice un Restablecer los datos de fábrica . 📄 Restablecimiento de la configuración de inicio P. 303

*1: La parte **** representa caracteres variables que cambian dependiendo de dónde se produce el error.

iPod, iPhone y unidades de memoria USB compatibles

Compatibilidad con modelos de iPod e iPhone

Modelo
iPod táctil (5ª a 6ª generación) lanzado entre 2012 y 2015
iPhone 4s/iPhone 5/iPhone 5s/iPhone 5c/iPhone 6/iPhone 6 Plus/iPhone 6S/ iPhone 6S Plus/iPhone SE/iPhone 7/iPhone 7 Plus

Unidades de memoria USB

- Se recomienda utilizar una unidad de memoria USB de 256 MB o mayor capacidad.
- Es posible que algunos reproductores de audio digitales no sean compatibles.
- Es posible que algunas unidades de memoria USB no funcionen (por ejemplo, un dispositivo con bloqueo de seguridad).
- Es posible que algunos archivos de software no permitan la reproducción de audio o la visualización de datos de texto.
- Es posible que algunas versiones de los formatos MP3, WMA, AAC, FLAC, WAV, MP4* o AVI* no sean compatibles.

Compatibilidad con modelos de iPod e iPhone

Es posible que este sistema no funcione con todas las versiones de software de estos dispositivos.

Unidades de memoria USB

Los archivos de la unidad de memoria USB se reproducen en el orden en que se han grabado. Este orden puede ser distinto del orden que se muestra en el PC o en el dispositivo.

* No disponible en todos los modelos

■ Dispositivos recomendados

■ Archivo MP4

Medios	Unidad de memoria USB	
Perfil (versión MP4)	Nivel básico 3 (MPEG4-AVC), nivel simple 5 (MPEG4)	
Extensión de archivo (versión MP4)	.mp4/.m4v	
Códec de audio compatible	AAC, MP3	
Códec de vídeo compatible	MPEG4-AVC (H.264)	MPEG4 (ISO/IEC 14496 Parte 2)
Velocidad de transferencia de bits	10 Mbps (MPEG4-AVC)	8 Mbps (MPEG4)
Tamaño máximo de la imagen	720 × 480 píxeles, 720 × 576 píxeles	

■ Archivo AVI

Medios	Unidad de memoria USB	
Perfil (versión AVI)	Nivel básico 3 (MPEG4-AVC), nivel simple 5 (MPEG4)	
Extensión de archivo (versión AVI)	.avi	
Códec de audio compatible	AAC, MP3, WMA	
Códec de vídeo compatible	MPEG4-AVC (H.264)	MPEG4 (ISO/IEC 14496 Parte 2)
Velocidad de transferencia de bits	10 Mbps (MPEG4-AVC)	8 Mbps (MPEG4)
Tamaño máximo de la imagen	720 × 480 píxeles, 720 × 576 píxeles	

Información legal sobre Apple CarPlay/Android Auto

DECLARACIONES DE RESPONSABILIDAD/LICENCIA DEL MANUAL DEL PROPIETARIO

EL USO DE APPLE CARPLAY ESTÁ SUJETO A LA ACEPTACIÓN DE LOS TÉRMINOS DE USO DE CARPLAY, QUE SE INCLUYEN COMO PARTE DE LOS TÉRMINOS DE USO DEL iOS DE APPLE. EN RESUMEN, LOS TÉRMINOS DE USO DE CARPLAY RECHAZAN LA RESPONSABILIDAD DE APPLE Y DE SUS PROVEEDORES DE SERVICIOS SI LOS SERVICIOS DEJAR DE FUNCIONAR CORRECTAMENTE O SE INTERRUMPEN, LIMITAN ESTRICTAMENTE OTRAS OBLIGACIONES DE APPLE Y SUS PROVEEDORES DE SERVICIOS, DESCRIBEN EL TIPO DE INFORMACIÓN DEL USUARIO (INCLUYENDO, POR EJEMPLO, LOCALIZACIÓN, VELOCIDAD Y ESTADO VEHÍCULO) QUE APPLE Y SUS PROVEEDORES DE SERVICIOS RECOPILAN Y ALMACENAN, Y SEÑALAN POSIBLES RIESGOS ASOCIADOS CON EL USO DE CARPLAY, INCLUYENDO EL POTENCIAL DE DISTRACCIÓN DEL CONDUCTOR. CONSULTE LA POLÍTICA DE PRIVACIDAD DE APPLE PARA OBTENER DETALLES SOBRE EL USO Y MANIPULACIÓN POR PARTE DE APPLE DE LOS DATOS CARGADOS POR CARPLAY.

LA UTILIZACIÓN DE ANDROID AUTO ESTÁ SUJETA A LOS TÉRMINOS DE USO DE ANDROID AUTO, LOS CUALES SE DEBEN ACEPTAR AL DESCARGAR LA APLICACIÓN ANDROID AUTO EN EL TELÉFONO ANDROID. EN RESUMEN, LOS TÉRMINOS DE USO DE ANDROID AUTO RECHAZAN LA RESPONSABILIDAD DE GOOGLE Y DE SUS PROVEEDORES DE SERVICIOS SI LOS SERVICIOS DEJAR DE FUNCIONAR CORRECTAMENTE O SE INTERRUMPEN, LIMITAN ESTRICTAMENTE OTRAS OBLIGACIONES DE GOOGLE Y SUS PROVEEDORES DE SERVICIOS, DESCRIBEN EL TIPO DE INFORMACIÓN DEL USUARIO (INCLUYENDO, POR EJEMPLO, LOCALIZACIÓN, VELOCIDAD Y ESTADO VEHÍCULO) QUE GOOGLE Y SUS PROVEEDORES DE SERVICIOS RECOPILAN Y ALMACENAN, Y SEÑALAN POSIBLES RIESGOS ASOCIADOS CON EL USO DE ANDROID AUTO, INCLUYENDO EL POTENCIAL DE DISTRACCIÓN DEL CONDUCTOR. CONSULTE LA POLÍTICA DE PRIVACIDAD DE GOOGLE PARA OBTENER DETALLES SOBRE EL USO Y MANIPULACIÓN POR PARTE DE GOOGLE DE LOS DATOS CARGADOS POR ANDROID AUTO.

■ EXCLUSIÓN DE GARANTÍAS; LIMITACIÓN DE RESPONSABILIDAD

USTED RECONOCE Y ACEPTA EXPRESAMENTE QUE EL USO DE APPLE CARPLAY O ANDROID AUTO (“LAS APLICACIONES”) SE REALIZA BAJO SU PROPIA RESPONSABILIDAD Y QUE TODO EL RIESGO EN CUANTO A CALIDAD SATISFACTORIA, RENDIMIENTO, PRECISIÓN Y ESFUERZO DEPENDE DE USTED HASTA DONDE LO PERMITA LA LEY APLICABLE, QUE LAS APLICACIONES Y LA INFORMACIÓN SOBRE ELLAS SE PROPORCIONA “TAL CUAL” Y “SEGÚN DISPONIBILIDAD”, CON TODOS SUS FALLOS Y SIN GARANTÍA DE NINGÚN TIPO, Y QUE HONDA RECHAZA TODAS LAS GARANTÍAS Y CONDICIONES CON RESPECTO A LAS APLICACIONES Y LA INFORMACIÓN SOBRE ELLAS, YA SEA EXPRESAS, IMPLÍCITAS O LEGALES, INCLUYENDO, SIN LIMITACIÓN, LAS GARANTÍAS Y/O CONDICIONES IMPLÍCITAS DE COMERCIALIZACIÓN, CALIDAD SATISFACTORIA, IDONEIDAD PARA UN PROPÓSITO CONCRETO, PRECISIÓN, DISFRUTE Y NO INFRACCIÓN DE DERECHOS DE TERCEROS. NINGUNA INFORMACIÓN NI ASESORAMIENTO ORAL O ESCRITO PROPORCIONADOS POR HONDA O UN REPRESENTANTE AUTORIZADO IMPLICAN GARANTÍA ALGUNA. COMO EJEMPLO, Y SIN LIMITACIÓN, HONDA RECHAZA CUALQUIER GARANTÍA SOBRE LA EXACTITUD DE LOS DATOS PROPORCIONADOS POR EL SOFTWARE, COMO EXACTITUD DE INDICACIONES, TIEMPO DE VIAJE ESTIMADO, LÍMITES DE VELOCIDAD, CONDICIONES DE LA CARRETERA, NOTICIAS, TIEMPO, TRÁFICO U OTRO CONTENIDO PROPORCIONADO POR APPLE, GOOGLE, SUS AFILIADOS O PROVEEDORES TERCEROS; HONDA NO OFRECE GARANTÍAS CONTRA LA PÉRDIDA DE DATOS DE APLICACIÓN, LOS CUALES SE PUEDEN PERDER EN CUALQUIER MOMENTO; HONDA NO GARANTIZA QUE LAS APLICACIONES O CUALQUIERA DE LOS SERVICIOS PRESTADOS A TRAVÉS DE ELLAS SE OFREZCAN EN TODO MOMENTO, NI QUE ALGUNOS O TODOS LOS SERVICIOS ESTÉN DISPONIBLES EN CUALQUIER MOMENTO O LUGAR. POR EJEMPLO, LOS SERVICIOS SE PUEDEN SUSPENDER O INTERRUMPIR SIN PREVIO AVISO POR REPARACIÓN, MANTENIMIENTO, CORRECCIONES DE SEGURIDAD, ACTUALIZACIONES, ETC. O LOS SERVICIOS PUEDEN NO ESTAR DISPONIBLES EN SU ZONA O UBICACIÓN, ETC. ADEMÁS, USTED ENTIENDE QUE LOS CAMBIOS EN LA TECNOLOGÍA DE TERCEROS O EN LA NORMATIVA DEL GOBIERNO PUEDEN HACER QUE LOS SERVICIOS Y/O APLICACIONES QUEDEN OBSOLETOS Y/O INUTILIZABLES.

EN LA MEDIDA EN QUE LA LEY NO LO PROHÍBA, NI HONDA NI SUS AFILIADOS SERÁN RESPONSABLES EN NINGÚN CASO POR LESIONES PERSONALES O DAÑOS INCIDENTALES, ESPECIALES, INDIRECTOS O EMERGENTES DE NINGÚN TIPO, INCLUYENDO, SIN LIMITACIÓN, DAÑOS POR PÉRDIDA DE BENEFICIOS, DAÑO O PÉRDIDA DE DATOS, IMPOSIBILIDAD DE TRANSMITIR O RECIBIR DATOS, INTERRUPCIÓN DE NEGOCIO O CUALQUIER DAÑO O PÉRDIDA COMERCIAL QUE SE DERIVEN O ESTÉN RELACIONADOS CON LAS APLICACIONES O CON EL USO O INCAPACIDAD DE USO DE LAS APLICACIONES O SU INFORMACIÓN, Y SIN EMBARGO CAUSADOS, INDEPENDIEMENTE DEL SUPUESTO DE RESPONSABILIDAD (CONTRATO, AGRAVIO U O OTRO) E INCLUSO SI SE HA INFORMADO A HONDA DE LA POSIBILIDAD DE TALES DAÑOS. ALGUNAS REGIONES Y JURISDICCIONES NO PERMITEN LA EXCLUSIÓN O LIMITACIÓN DE RESPONSABILIDAD POR DAÑOS, POR LO QUE ESTAS LIMITACIONES Y EXCLUSIONES PUEDEN NO SER APLICABLES EN SU CASO. LAS LIMITACIONES ANTERIORES SE APLICARÁN INCLUSO SI EL REMEDIO ESTABLECIDO ARRIBA NO CUMPLE SU PROPÓSITO ESENCIAL.

Acerca de las licencias de código abierto

Para ver la información de las licencias de código abierto, siga estos pasos.

1. Pulse el botón .
2. Seleccione **Ajustes**.
3. Seleccione **Sistema**.
4. Seleccione **Acerca de**.
5. Seleccione **Información legal**.
6. Seleccione **Licencia**.

Información de licencia*

■ DOLBY DIGITAL

Fabricado bajo licencia de Dolby Laboratories. Dolby, Dolby Audio, Pro Logic y el símbolo de la doble D son marcas comerciales de Dolby Laboratories.



■ DTS

Para conocer las patentes DTS, consulte <http://patents.dts.com>. Fabricado bajo licencia de DTS Licensing Limited. DTS, DTS-HD, the Symbol, & DTS y el símbolo son marcas comerciales de DTS, Inc. ©DTS, Inc. Reservados todos los derechos.



Bluetooth

La marca denominativa y los logotipos de *Bluetooth*[®] son marcas comerciales registradas propiedad de Bluetooth SIG, Inc. El uso de dichas marcas por parte de PANASONIC CORPORATION se realiza bajo licencia. Las demás marcas y nombres comerciales son propiedad de sus respectivos propietarios.



Windows Media

Este producto está protegido por derechos de propiedad intelectual de Microsoft. El uso o la distribución de esta tecnología fuera de este producto están prohibidos sin una licencia de Microsoft.

■ Apple

“Fabricado para iPod” y “Fabricado para iPhone” significan que un accesorio electrónico se ha diseñado para conectarse específicamente a iPod o iPhone, respectivamente, y que el desarrollador certifica que cumple los estándares de rendimiento de Apple. Apple no es responsable del funcionamiento de este dispositivo ni de su conformidad con los estándares normativos ni de seguridad. Tenga en cuenta que el uso de este accesorio con iPod o iPhone podría afectar al rendimiento inalámbrico.

Apple, el logotipo de Apple, iPod touch son marcas comerciales de Apple Inc., registradas en los EE. UU. y otros países. Apple CarPlay y Lightning son marcas comerciales de Apple Inc. App Store es una denominación de servicio de Apple Inc.



MPEG

Mpeg4 Visual

ESTE PRODUCTO SE CEDE BAJO LA LICENCIA DE LA CARTERA DE PATENTES VISUALES DE MPEG-4 PARA USO PERSONAL Y NO COMERCIAL DE UN CONSUMIDOR A FIN DE (i) CODIFICAR VÍDEO CONFORME A LA NORMA VISUAL MPEG-4 ("VÍDEO MPEG-4") Y/O (ii) DESCODIFICAR VÍDEO MPEG-4 QUE HAYA SIDO CODIFICADO POR UN CONSUMIDOR DEDICADO A UNA ACTIVIDAD PERSONAL Y NO COMERCIAL Y/U OBTENIDO DE UN PROVEEDOR DE VIDEO CON LICENCIA PARA PROPORCIONAR VÍDEO MPEG-4. NO SE OTORGA LICENCIA NI SE DEBE PRESUPONER PARA NINGÚN OTRO USO. SE PUEDE OBTENER INFORMACIÓN ADICIONAL INCLUIDA LA RELACIONADA CON EL USO PROMOCIONAL, INTERNO Y COMERCIAL, Y LA LICENCIA DE MPEG LA, LLC. CONSULTE [HTTP://WWW.MPEGLA.COM](http://www.mpegla.com).

VC-1

ESTE PRODUCTO SE CEDE BAJO LA LICENCIA DE LA CARTERA DE PATENTES DE VC-1 PARA USO PERSONAL Y NO COMERCIAL DE UN CONSUMIDOR A FIN DE (i) CODIFICAR VÍDEO CONFORME A LA NORMA VC-1 ("VÍDEO VC-1") Y/O (ii) DESCODIFICAR VÍDEO VC-1 QUE HAYA SIDO CODIFICADO POR UN CONSUMIDOR DEDICADO A UNA ACTIVIDAD PERSONAL Y NO COMERCIAL Y/U OBTENIDO DE UN PROVEEDOR DE VIDEO CON LICENCIA PARA PROPORCIONAR VÍDEO VC-1. NO SE OTORGA LICENCIA NI SE DEBE PRESUPONER PARA NINGÚN OTRO USO. SE PUEDE OBTENER INFORMACIÓN ADICIONAL DE MPEG LA, L.L.C. CONSULTE [HTTP://WWW.MPEGLA.COM](http://www.mpegla.com).

AVC/H.264

ESTE PRODUCTO SE CEDE BAJO LA LICENCIA DE LA CARTERA DE PATENTES DE AVC PARA USO PERSONAL Y NO COMERCIAL DE UN CONSUMIDOR A FIN DE (i) CODIFICAR VÍDEO CONFORME A LA NORMA AVC (“VÍDEO AVC”) Y/O (ii) DESCODIFICAR VÍDEO AVC QUE HAYA SIDO CODIFICADO POR UN CONSUMIDOR DEDICADO A UNA ACTIVIDAD PERSONAL Y NO COMERCIAL Y/U OBTENIDO DE UN PROVEEDOR DE VIDEO CON LICENCIA PARA PROPORCIONAR VÍDEO AVC. NO SE OTORGA LICENCIA NI SE DEBE PRESUPONER PARA NINGÚN OTRO USO.

SE PUEDE OBTENER INFORMACIÓN ADICIONAL DE MPEG LA, L.L.C. CONSULTE
[HTTP://WWW.MPEGLA.COM](http://www.mpegla.com).

Tarjeta de memoria SDHC

El logotipo de microSDHC es una marca comercial de SD-3C, LLC.

Utilice la pantalla de audio/información para personalizar determinadas funciones.

■ Personalización

Con la modalidad de alimentación en CONTACTO, seleccione **Ajustes** y después un elemento de ajuste.

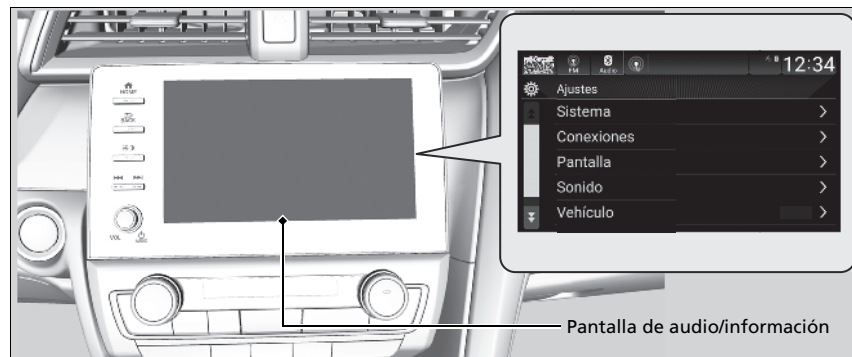

☒ Funciones personalizadas

Al personalizar la configuración:

- Asegúrese de que el vehículo está detenido por completo.
- Coloque la transmisión en [P].

Para personalizar otras funciones, seleccione **Ajustes**.

☒ **Lista de opciones personalizables** P. 292

■ **Flujo personalizado**

Pulse el botón .

Seleccione **Ajustes**.



Funciones

Sistema

Día y hora

Establecer fecha y hora

Fecha y hora automáticas

Establecer fecha

Establecer hora

Zona horaria

Zona horaria automática

(Seleccione la zona horaria)

Horario de verano auto.*

Formato de fecha

Formato de hora

Idioma

Sensibilidad del panel táctil

Volúmenes del sistema

Volúmenes del sistema

Lectura/advertencia

Recordatorio verbal

Config. del panel de instrum.

Seleccione la configuración

Seguridad

Contraseña

Fuentes desconocidas

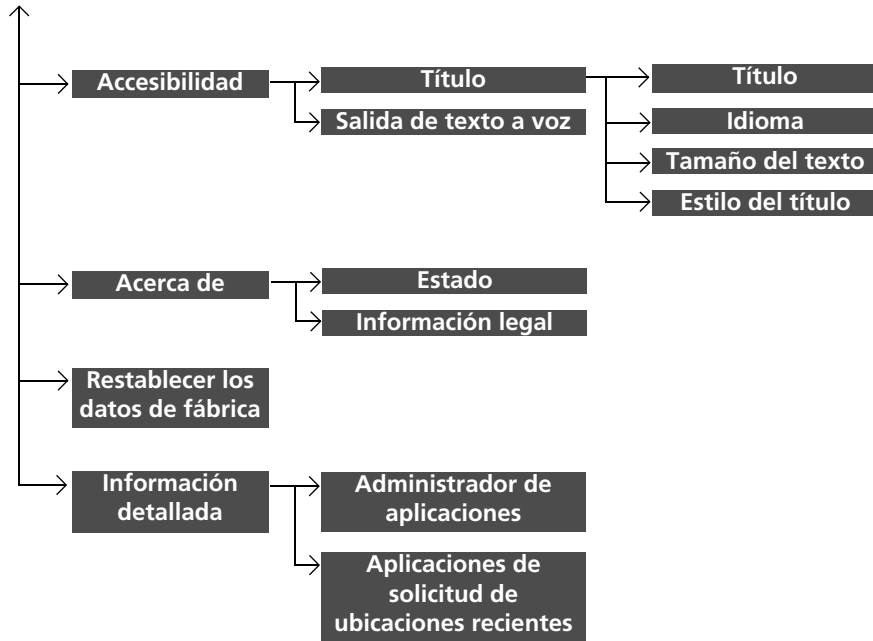

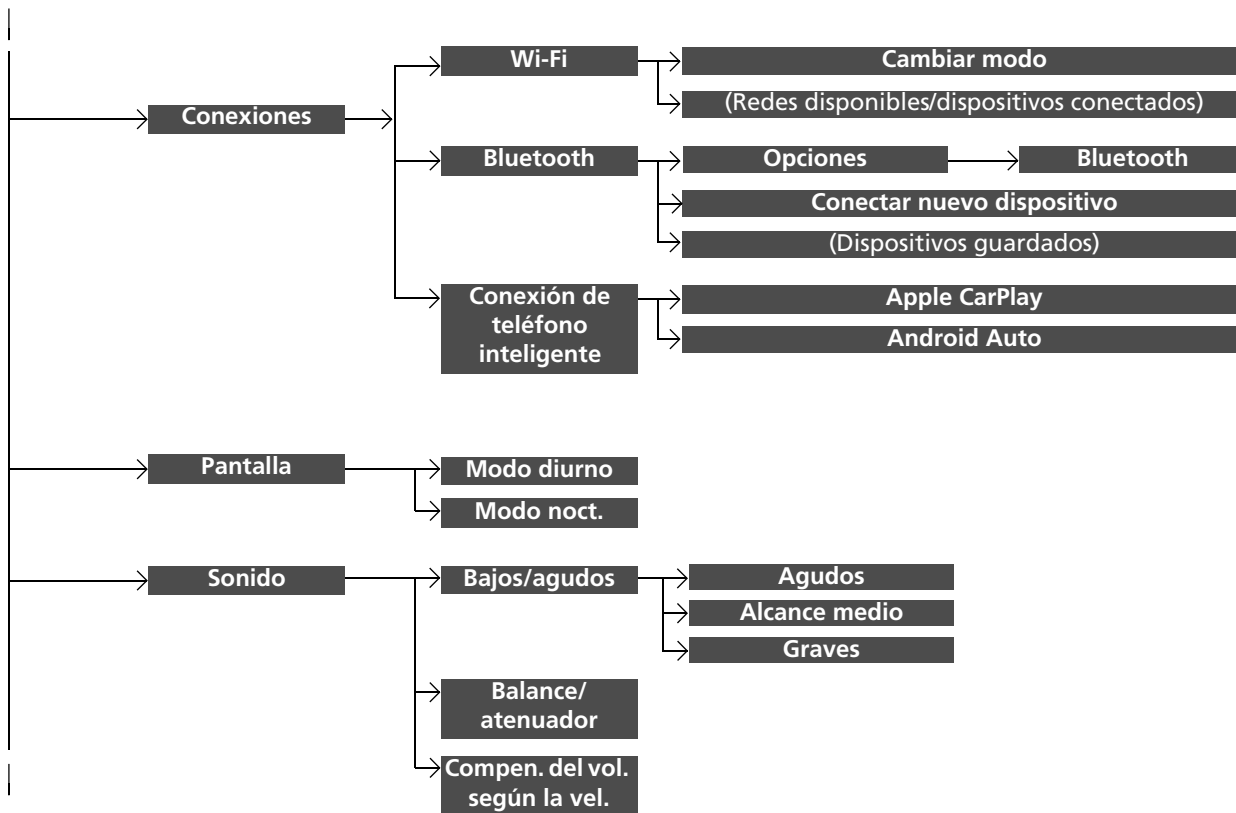

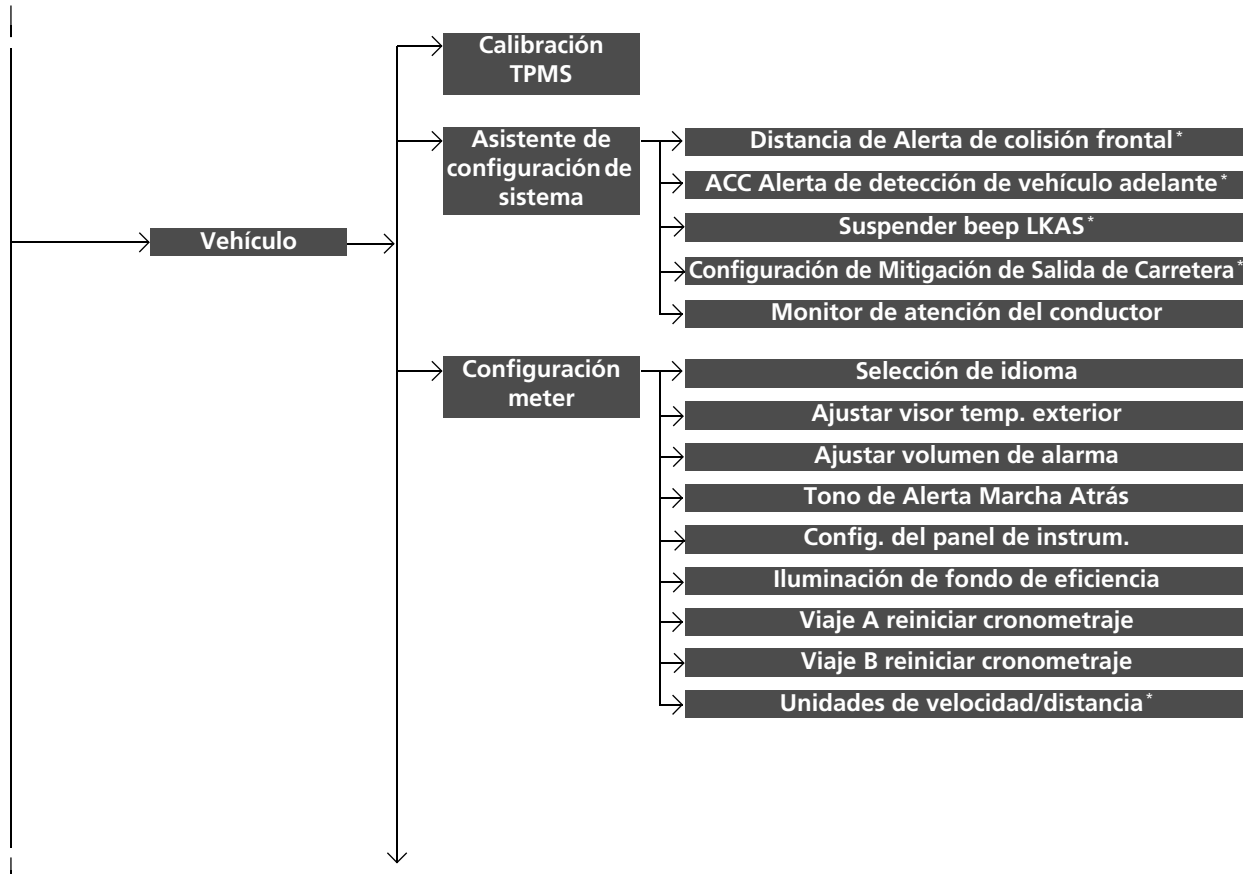

* No disponible en todos los modelos

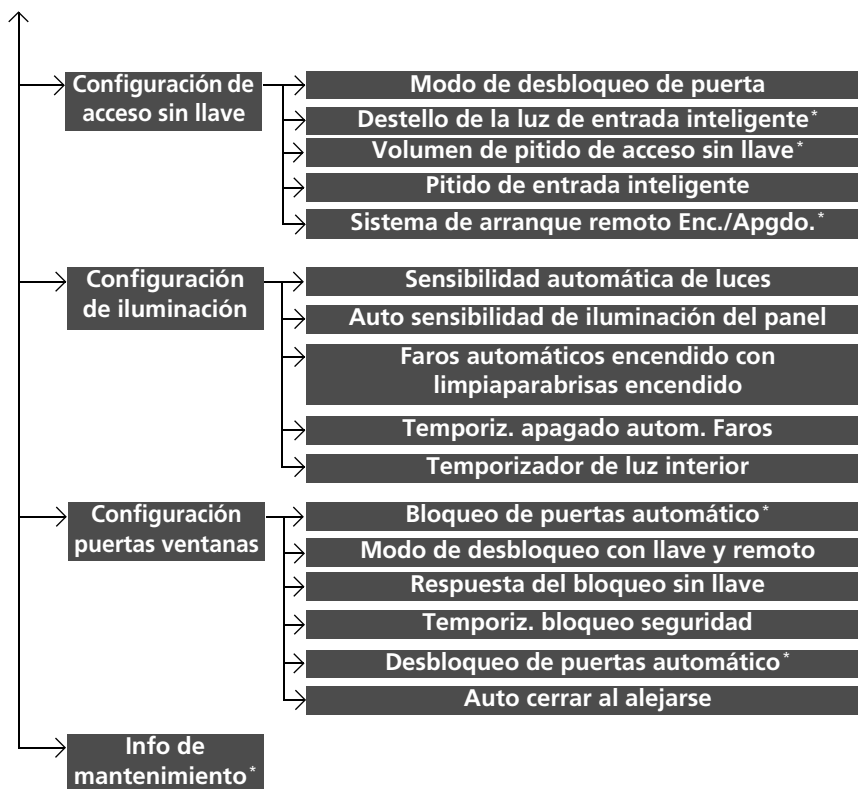

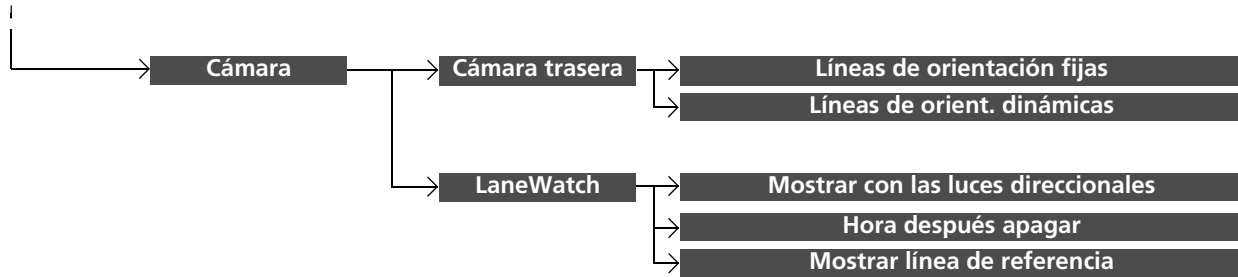

■ Lista de opciones personalizables

Grupo de configuración	Funciones personalizables	Descripción	Configuraciones disponibles		
Sistema	Día y hora	Fecha y hora automáticas	Seleccione Encendido para que el GPS ajuste automáticamente el reloj. Seleccione Apagado para cancelar esta función.	Encendido*1/Apagado	
		Establecer fecha y hora	Establecer fecha	Permite ajustar la fecha. ➤ Ajuste del reloj P. 160	—
			Establecer hora	Permite ajustar el reloj. ➤ Ajuste del reloj P. 160	—
		Zona horaria	Zona horaria automática	Permite configurar el sistema de audio para que ajuste automáticamente el reloj al conducir a través de diferentes husos horarios.	Encendido*1/Apagado
			(Seleccione la zona horaria)	Permite cambiar la zona horaria manualmente.	—
		Horario de verano auto.*	Seleccione Encendido para que el GPS ajuste automáticamente el reloj al horario de verano. Seleccione Apagado para cancelar esta función.	Encendido*1/Apagado	
		Formato de fecha	Permite ajustar el formato de la fecha.	MM/DD/AAAA/ DD/MM/AAAA*1/ AAAA/MM/DD	
		Formato de hora	Permite seleccionar la visualización del reloj digital de 12H o 24H .	12H*1/24H	

*1: Ajuste predeterminado

* No disponible en todos los modelos

Grupo de configuración	Funciones personalizables		Descripción	Configuraciones disponibles	
Sistema	Idioma		Permite cambiar el idioma de la pantalla.	Español^{*1} Vea otros idiomas que se pueden seleccionar en la pantalla.	
	Sensibilidad del panel táctil		Permite ajustar la sensibilidad de la pantalla táctil.	Alto/Normal^{*1}	
	Volúmenes del sistema	Volúmenes del sistema		Permite cambiar el volumen del sonido del sistema.	—
		Lectura/ advertencia	Recordatorio verbal	Permite activar o desactivar la función de recordatorios verbales.	Encendido^{*1}/Apagado
	Config. del panel de instrum.	Seleccione la configuración		Permite seleccionar si la pantalla de la aplicación se muestra en la interfaz de información al conductor.	Config. 1^{*1}/Config. 2/ Config. 3
	Seguridad	Contraseña		Defina la contraseña de la pantalla.	Encendido^{*1}/Apagado
Fuentes desconocidas		—	Encendido/Apagado^{*1}		

*1: Ajuste predeterminado

Grupo de configuración	Funciones personalizables		Descripción	Configuraciones disponibles
Sistema	Accesibilidad	Título	Permite activar o desactivar los subtítulos.	Encendido/Apagado ^{*1}
		Idioma	Cambie el idioma de los subtítulos.	Predet. ^{*1} Vea otros idiomas que se pueden seleccionar en la pantalla.
		Tamaño del texto	Cambie el tamaño del texto del subtítulo.	Muy pequeño/Pequeño/Normal ^{*1} / Grande
		Estilo del título	Cambie el estilo del título del subtítulo.	Predeterminado/Blanco sobre negro ^{*1} / Negro sobre blanco/ Amarillo sobre negro/ Amarillo sobre azul/ Personalizado
	Acerca de	Salida de texto a voz	Motor TSS actual	TtsService
Estado Información legal		Muestra las opciones de configuración de Android.	—	

*1: Ajuste predeterminado

Grupo de configuración	Funciones personalizables	Descripción	Configuraciones disponibles	
Sistema	Restablecer los datos de fábrica	Permite restablecer todos los ajustes a sus valores predeterminados de fábrica. ► Restablecimiento de la configuración de inicio P. 303	Continuar/Cancelar	
	Información detallada	Administrador de aplicaciones	Muestra la información de las aplicaciones y la memoria del sistema Android.	—
		Aplicaciones de solicitud de ubicaciones recientes	Muestra las últimas solicitudes de ubicación de las aplicaciones.	—
Conexiones	Wi-Fi	Cambiar modo	Permite cambiar el modo de Wi-Fi.	Red*¹/Acceso/Apagado
		(Redes disponibles/dispositivos conectados)	Muestra las redes disponibles o los dispositivos actualmente conectados.	—
	Bluetooth	Opciones Bluetooth	Permite activar o desactivar el <i>Bluetooth</i> ®.	Encendido*¹/Apagado
		Conectar nuevo dispositivo	Emparejar un nuevo teléfono a HFL/HFT. ► Configuración del teléfono P. 309	—
		(Dispositivos guardados)	Conecta, desconecta o elimina un teléfono emparejado. ► Configuración del teléfono P. 309	—
		Conexión de teléfono inteligente	Apple CarPlay	Permite configurar la conexión Apple CarPlay.
Android Auto	Permite configurar la conexión Android Auto.	—		

* 1: Ajuste predeterminado

Grupo de configuración	Funciones personalizables	Descripción	Configuraciones disponibles
Pantalla	Modo diurno	Cambia entre los modos de día o de noche. ► Configuración de pantalla P. 247	—
	Modo noct.		
Sonido	Agudos	Regula los ajustes de sonido de los altavoces del sistema de audio. ► Ajuste del sonido P. 246	—
	Bajos/agudos		
	Alcance medio		
	Graves		
	Balance/atenuador		
	Compen. del vol. según la vel.		
Vehículo	Calibración TPMS	Cancela/calibra el sistema de control de presión de los neumáticos (TPMS).	Calibrar/Cancelar
	Asistente de configuración de sistema	Distancia de Alerta de colisión frontal*	Permite cambiar la distancia de alerta del sistema de frenado de mitigación de colisión (CMBS). Normal^{*1}/Corta/Larga

*1: Ajuste predeterminado

Grupo de configuración	Funciones personalizables	Descripción	Configuraciones disponibles	
Vehículo	Asistente de configuración de sistema	ACC Alerta de detección de vehículo adelante*	Hace que el sistema emita un aviso acústico cuando detecta un vehículo o cuando el vehículo sale del alcance del ACC con LSF.	Encendido/Apagado* ¹
		Suspende beep LKAS*	Ocasiona que el sistema pite cuando se suspende el sistema de la asistencia para mantener el carril (LKAS).	Encendido/Apagado* ¹
		Configuración de Mitigación de Salida de Carretera*	Permite cambiar la configuración del sistema de atenuación de salida de carretera.	Normal* ¹ / Ancho/ Advertencia Solamente/Anticipado
	Configuración meter	Monitor de atención del conductor	Cambia el ajuste del monitor de atención del conductor.	Apagado/Alerta táctil/Alerta táctil y audible* ¹
		Selección de idioma	Permite cambiar el idioma de la pantalla.	English/Français/Español* ¹
		Ajustar visor temp. exterior	Permite ajustar la indicación de temperatura en unos grados.	-3°C ~ ±0°C* ¹ ~ +3°C
		Ajustar volumen de alarma	Permite cambiar el volumen de alarma, por ejemplo, de los avisos acústicos, las advertencias, el sonido de los intermitentes, etc.	Alto/Medio* ¹ / Bajo

* 1: Ajuste predeterminado

* No disponible en todos los modelos

Grupo de configuración	Funciones personalizables	Descripción	Configuraciones disponibles	
Vehículo	Configuración meter	Tono de Alerta Marcha Atrás	Activa y desactiva el tono de alerta en reversa.	Encendido*¹/Apagado
		Config. del panel de instrum.	Permite seleccionar si la pantalla de la aplicación se muestra en la interfaz de información al conductor.	Config. 1*¹/Config. 2/ Config. 3
		Iluminación de fondo de eficiencia	Permite activar o desactivar la función de medidor ambiental.	Encendido*¹/Apagado
		Viaje A reiniciar cronometraje	Permite cambiar el ajuste de cómo reiniciar el cuentakilómetros A y el consumo de combustible promedio A.	Cuando totalmente repostado/ Reestablecer manualmente*¹/ IGN Off
		Viaje B reiniciar cronometraje	Permite cambiar el ajuste de cómo reiniciar el cuentakilómetros B y el consumo de combustible promedio B.	Cuando totalmente repostado/ Reestablecer manualmente*¹/ IGN Off
		Unidades de velocidad/ distancia*	Permite seleccionar las unidades de la computadora de viajes.	km/h · km*¹/ mph · miles

*1: Ajuste predeterminado

Grupo de configuración	Funciones personalizables	Descripción	Configuraciones disponibles	
Vehículo	Configuración de acceso sin llave	Modo de desbloqueo de puerta	Permite cambiar las puertas que se desbloquean al agarrar la manija de la puerta del conductor.	Solo la puerta del conductor*1/ Todas las puertas
		Destello de la luz de entrada inteligente*	Hace que algunas luces exteriores parpadeen al desbloquear/bloquear las puertas.	Encendido*1/Apagado
		Volumen de pitido de acceso sin llave*	Cambia el volumen del pitido de bloqueo o desbloqueo de las puertas.	Alto*1/Bajo
		Pitido de entrada inteligente	Hace que suene el aviso acústico al desbloquear/bloquear las puertas.	Encendido*1/Apagado
		Sistema de arranque remoto Enc./Apgdo.*	Permite activar y desactivar la función de arranque remoto del motor.	Encendido*1/Apagado

* 1: Ajuste predeterminado

Grupo de configuración	Funciones personalizables	Descripción	Configuraciones disponibles	
Vehículo	Configuración de iluminación	Sensibilidad automática de luces	Permite cambiar el tiempo de encendido de las luces.	Mín/Bajo/Medio^{*1}/Alto/Máx
		Auto sensibilidad de iluminación del panel	Permite cambiar la sensibilidad del brillo del panel de instrumentos cuando el interruptor de los faros está en la posición AUTO .	Mín/Bajo/Medio^{*1}/Alto/Máx
		Faros automáticos encendido con limpiaparabrisas encendido	Los faros se encienden automáticamente al usar los limpiaparabrisas varias veces dentro de un cierto número de intervalos con el interruptor de los faros en posición AUTO .	Encendido^{*1}/Apagado
		Temporiz. apagado autom. Faros	Permite cambiar el tiempo que permanecen encendidas las luces exteriores después de cerrar la puerta del conductor.	0s/15s^{*1}/30s/60s
		Temporizador de luz interior	Permite cambiar el tiempo que permanecen encendidas las luces interiores después de cerrar las puertas.	15s/30s^{*1}/60s

*1: Ajuste predeterminado

Grupo de configuración	Funciones personalizables	Descripción	Configuraciones disponibles
Vehículo	Bloqueo de puertas automático*	Permite cambiar el ajuste de la función de bloqueo automático.	Apagado/Con la velocidad del vehículo*¹/ Cambiar desde P
	Modo de desbloqueo con llave y remoto	Permite ajustar si se desbloquea la puerta del conductor o todas las puertas al presionar por primera vez el control a distancia o la llave integrada.	Solo la puerta del conductor*¹/ Todas las puertas
	Respuesta del bloqueo sin llave	BLOQUEO/DESBLOQUEO: Las luces exteriores parpadean. BLOQUEO (2ª pulsación): Suena el aviso acústico.	Encendido*¹/Apagado
	Temporiz. bloqueo seguridad	Permite cambiar el tiempo que tardan las puertas en volver a bloquearse y en activarse el sistema de seguridad después de desbloquear el vehículo sin abrir ninguna puerta.	30s*¹/60s/90s
	Desbloqueo de puertas automático*	Permite cambiar el ajuste de cuándo se desbloquean automáticamente las puertas.	Apagado/Todas las puertas cuando abre la puerta del conductor*¹/ Todas las puertas con cambio a P/Todas las puertas sin contacto
	Auto cerrar al alejarse	Permite cambiar la configuración de la función de bloqueo automático al alejarse del vehículo.	Encendido/Apagado*¹
	Info de mantenimiento*	Permite restablecer la pantalla del recordatorio de mantenimiento si se ha realizado el servicio de mantenimiento.	—

* 1: Ajuste predeterminado

* No disponible en todos los modelos

Grupo de configuración	Funciones personalizables	Descripción	Configuraciones disponibles
Cámara	Cámara trasera	Líneas de orientación fijas Selecciona si las guías se activan en el monitor de la cámara trasera. ☒ Cámara trasera con múltiples vistas P. 426	Encendido*1/Apagado
		Líneas de orient. dinámicas Selecciona si las guías se activan en el monitor de la cámara trasera. ☒ Cámara trasera con múltiples vistas P. 426	Encendido*1/Apagado
	LaneWatch	Mostrar con las luces direccionales Permite seleccionar si se activa la pantalla LaneWatch al mover la palanca del intermitente para indicar un giro a la derecha.	Encendido*1/Apagado
		Hora después apagar Permite cambiar el tiempo que permanece activada la pantalla LaneWatch una vez que la palanca del intermitente vuelve a su posición central.	0 segundos*1/ 2 segundos
		Mostrar línea de referencia Permite seleccionar si se activan líneas de referencia en el monitor de LaneWatch.	Encendido*1/Apagado

*1: Ajuste predeterminado

Restablecimiento de la configuración de inicio

Puede restablecer todos los menús y ajustes personalizados a sus valores predeterminados de fábrica.

Ajustes predeterminados del sistema

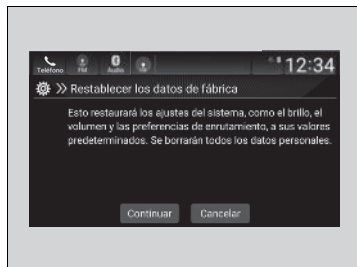

1. Pulse el botón .
2. Seleccione **Ajustes**.
3. Seleccione **Sistema**.
4. Seleccione **Restablecer los datos de fábrica**.
 - Aparece un mensaje de confirmación en la pantalla.
5. Seleccione **Continuar** para restablecer los ajustes.
6. Seleccione **Continuar** para restablecer los ajustes.
 - El sistema se reiniciará.

Ajustes predeterminados del vehículo

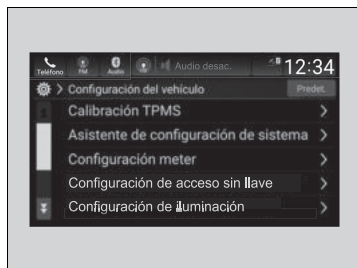

1. Pulse el botón .
2. Seleccione **Ajustes**.
3. Seleccione **Vehículo**.
4. Seleccione **Predet.**
5. Seleccione **Sí**.

Restablecimiento de la configuración de inicio

Al transferir el vehículo a un tercero, restablezca todos los ajustes a sus valores predeterminados y borre todos los datos personales.

Si realiza un **Restablecer los datos de fábrica**, todas las aplicaciones preinstaladas se restablecerán a sus valores predeterminados de fábrica.

El sistema *Bluetooth*® HandsFreeLink® (HFL)/teléfono de manos libres (HFT)* le permite realizar y recibir llamadas telefónicas utilizando el sistema de audio del vehículo, sin manipular su teléfono móvil.

Uso de HFL/HFT

Botones de HFL/HFT

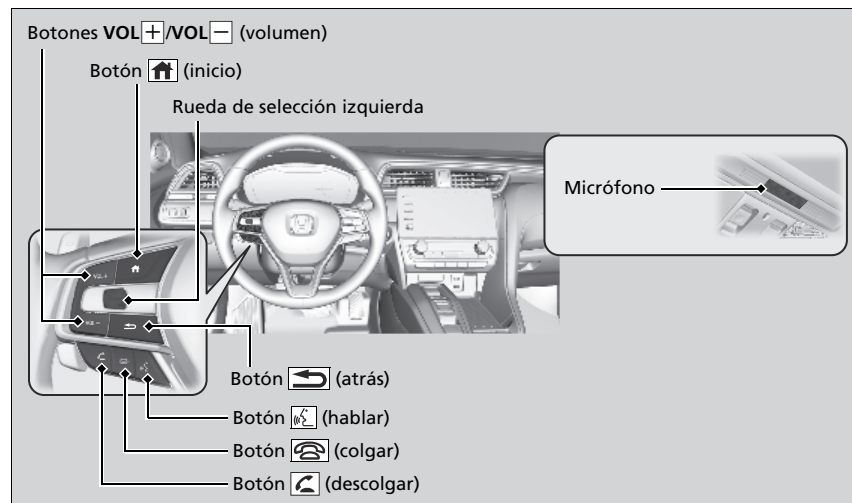

❏ Sistema *Bluetooth*® HandsFreeLink®*/de teléfono de manos libres*

Sitúe su teléfono donde obtenga buena recepción.

Para utilizar HFL/HFT, necesita un teléfono móvil compatible con *Bluetooth*. Para obtener una lista de los teléfonos compatibles, procedimientos de emparejamiento y posibilidades de funciones especiales, pregunte en el concesionario local de Honda.

Para utilizar el sistema, la configuración de **Bluetooth** debe ser **Encendido**.

❏ Configuración del teléfono P. 309

Sugerencias del control por voz

- Dirija las salidas de aire lejos del techo y cierre las ventanillas, puesto que el ruido procedente de ellas puede interferir con los micrófonos.
- Pulse el botón (hablar) cuando desee llamar a un número mediante un nombre de la agenda telefónica o un número. Hable de forma clara y natural después del aviso acústico.
- Si el micrófono capta voces distintas a la suya, es posible que el comando se interprete erróneamente.
- Para cambiar el volumen, seleccione el control **VOL** (volumen) del sistema de audio o los botones de control remoto de la unidad de audio situados en el volante.

Si no hay entrada de contacto favorito en el sistema, aparece una notificación en la pantalla.

❏ Contactos favoritos P. 314

Botón  (descolgar): Púselo para ir directamente al menú del teléfono o a la interfaz de información al conductor, o bien para responder a una llamada entrante.

Botón  (colgar): púselo para terminar una llamada.

Botón  (Atrás): Púselo para regresar a la pantalla anterior o para cancelar un comando.

Botón  (hablar): Púselo para acceder al portal de voz.

Rueda de selección izquierda: Pulse el botón  (inicio), suba o baje para seleccionar **Teléfono** en la interfaz de información al conductor y, a continuación, pulse la rueda de selección izquierda.

Botón  (inicio): Pulse el botón atrás para volver a la pantalla de inicio de la interfaz de información al conductor.

Para ir a la pantalla del teléfono de la interfaz de información al conductor:

1. Pulse el botón  (inicio) del volante.

2. Seleccione **Teléfono**.

► Puede seleccionar **Favoritos** o **Recientes**.

►► Sistema *Bluetooth*® HandsFreeLink®*/de teléfono de manos libres*

Tecnología inalámbrica *Bluetooth*®

La marca denominativa *Bluetooth*® y sus logotipos son marcas comerciales registradas propiedad de *Bluetooth SIG, Inc.* y el uso de dichas marcas por parte de *Honda Motor Co., Ltd.* se realiza bajo licencia. Las demás marcas y nombres comerciales son propiedad de sus respectivos propietarios.

Limitaciones de HFL/HFT

Una llamada entrante en el HFL/HFT interrumpirá la reproducción en el sistema de audio. La reproducción se reanudará una vez finalizada la llamada.

■ Pantalla de información de estado de HFL/HFT

La pantalla de audio/información le avisa cuando hay una llamada entrante.



■ Limitaciones del funcionamiento manual*

Algunas funciones manuales están deshabilitadas o no funcionan mientras el vehículo está en movimiento. No es posible seleccionar una opción desactivada hasta que el vehículo se detenga.

Mientras el vehículo está en movimiento, solo se pueden realizar llamadas mediante comandos de voz a números o nombres de la agenda ya almacenados.

► **Contactos favoritos** P. 314

►► Pantalla de información de estado de HFL/HFT

La información que aparece en la pantalla de audio/información varía de un modelo de teléfono a otro.

Menús de HFL/HFT

La modalidad de alimentación debe estar en ACCESORIOS o CONTACTO para poder utilizar el sistema.

■ Pantalla Configuraciones del teléfono

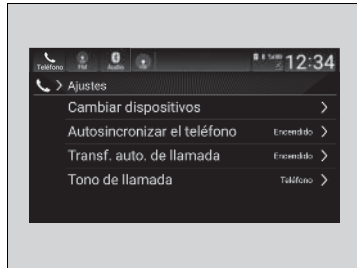

1. Pulse el botón .
2. Seleccione **Teléfono**.
3. Seleccione **Ajustes**.

☒ Menús de HFL/HFT

Para utilizar el HFL/HFT, en primer lugar debe asociar su teléfono móvil compatible con *Bluetooth* con el sistema mientras el vehículo está estacionado.

Algunas funciones están limitadas durante la conducción.

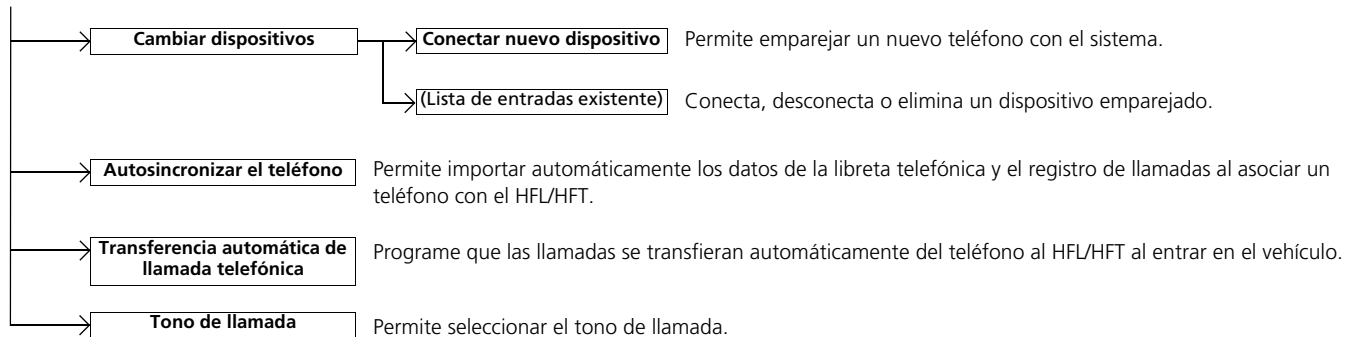

■ Pantalla Menú de Teléfono

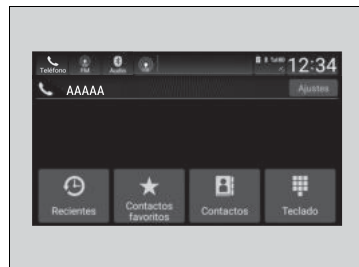

1. Pulse el botón .
2. Seleccione **Teléfono**.

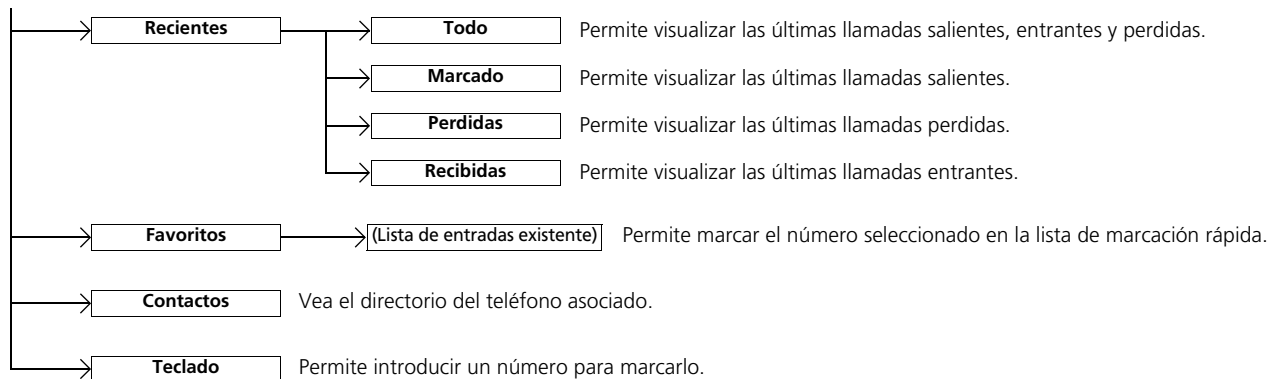

Configuración del teléfono



■ Configuración *Bluetooth*®

Puede activar y desactivar la función *Bluetooth*®.

1. Pulse el botón .
2. Seleccione **Ajustes**.
3. Seleccione **Conexiones**.
4. Seleccione **Bluetooth**.
5. Seleccione **Opciones**.
6. Seleccione **Bluetooth** y **Encendido**.

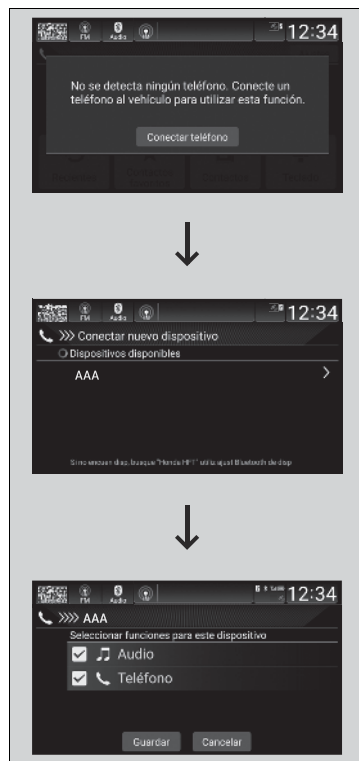

■ **Para emparejar un teléfono móvil (cuando no hay ningún teléfono emparejado con el sistema)**

1. Pulse el botón .
2. Seleccione **Teléfono**.
3. Seleccione **Conectar teléfono**.
4. Asegúrese de que el teléfono se encuentra en modo de búsqueda o visible y después seleccione **Conectar nuevo dispositivo**.
 - El sistema HFL/HFT busca automáticamente un dispositivo *Bluetooth*®.
5. Seleccione su teléfono cuando aparezca en la lista.
 - Si el teléfono sigue sin aparecer, busque dispositivos *Bluetooth*® usando su teléfono. Desde el teléfono, busque **HandsFreeLink**™ / **Honda HFT**™.
6. El sistema le indica un código de emparejamiento en la pantalla de audio/información.
 - Confirme que el código de emparejamiento de la pantalla y el de su teléfono coinciden. Esto puede variar según el teléfono.
7. Seleccione las funciones y a continuación **Guardar**.

» Configuración del teléfono



Para poder realizar y recibir llamadas de manos libres, su teléfono compatible con *Bluetooth* debe estar vinculado al sistema.

Sugerencias de emparejamiento del teléfono:

- No se puede emparejar el teléfono con el vehículo en movimiento.
- Se pueden emparejar hasta seis teléfonos.
- La batería del teléfono puede agotarse con más rapidez cuando está emparejada al sistema.

Una vez haya emparejado un teléfono, aparecerá en la pantalla con uno o más iconos a su derecha.



Estos iconos indican lo siguiente:

- : El teléfono es compatible con audio *Bluetooth*®.
- : El teléfono se puede utilizar con HFL/HFT.

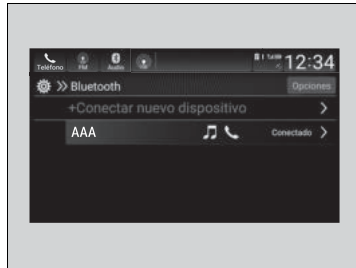
Si hay una conexión activa a Apple CarPlay, no se podrán emparejar más dispositivos compatibles con *Bluetooth*.



■ **Para cambiar el teléfono actualmente emparejado**

1. Vaya a la pantalla de ajustes del teléfono.
 - **Pantalla Configuraciones del teléfono**
P. 307
2. Seleccione **Cambiar dispositivos**.
3. Seleccione un teléfono para conectarlo.
 - El HFT/HFL desconecta el teléfono conectado y comienza a buscar otro teléfono emparejado.
4. Seleccione  o .
5. Seleccione **Guardar**.

☒ **Para cambiar el teléfono actualmente emparejado**

Si no se encuentran o no hay emparejados otros teléfonos al tratar de cambiar a otro teléfono, el HFL/HFT le informa de que el teléfono original se ha conectado de nuevo.

Para vincular otros teléfonos, seleccione **Conectar nuevo dispositivo** desde la pantalla **Bluetooth**.



■ **Para borrar un teléfono emparejado**

1. Vaya a la pantalla de ajustes del teléfono.
 - **Pantalla Configuraciones del teléfono**
P. 307
2. Seleccione **Cambiar dispositivos**.
3. Seleccione el teléfono que desea borrar.
4. Seleccione **Eliminar**.
5. Aparece un mensaje de confirmación en la pantalla. Seleccione **Sí**.

■ Tono de llamada

Puede cambiar el ajuste del tono de timbre.

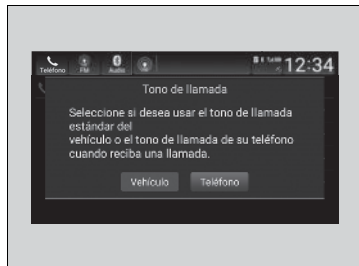

1. Vaya a la pantalla de ajustes del teléfono.
➤ **Pantalla Configuraciones del teléfono**
P. 307
2. Seleccione **Tono de llamada**.
3. Seleccione **Vehículo** o **Teléfono**.

■ Transferencia automática

Si accede al vehículo mientras está hablando al teléfono, la llamada se puede transferir automáticamente al HFL/HFT.

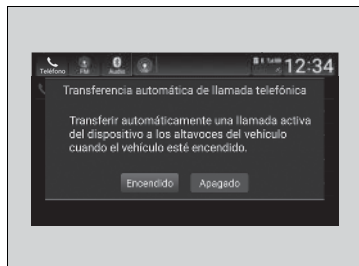

1. Vaya a la pantalla de ajustes del teléfono.
➤ **Pantalla Configuraciones del teléfono**
P. 307
2. Seleccione **Transferencia automática de llamada telefónica**.
3. Seleccione **Encendido** o **Apagado**.

»» Tono de llamada

Vehículo: El tono de timbre fijo suena por los altavoces.

Teléfono: Dependiendo de la marca y modelo del teléfono móvil, sonará el tono de llamada almacenado en el teléfono si el teléfono está conectado.

Importación automática de la libreta telefónica y el registro de llamadas del teléfono móvil

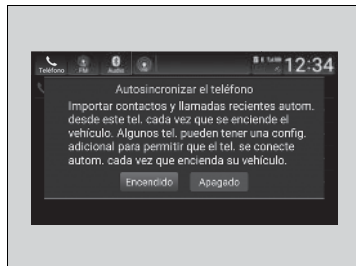
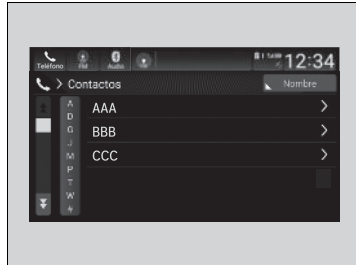

■ Cuando Autosincronizar el teléfono se ajusta a Encendido:

Una vez emparejado el teléfono, el contenido de la agenda telefónica y del historial de llamadas se importa automáticamente al sistema.

■ Cambiar la configuración de la Autosincronizar el teléfono

1. Vaya a la pantalla de ajustes del teléfono.
 ► **Pantalla Configuraciones del teléfono**
 P. 307
2. Seleccione **Autosincronizar el teléfono**.
3. Seleccione **Encendido** o **Apagado**.

► Importación automática de la libreta telefónica y el registro de llamadas del teléfono móvil

En algunos teléfonos, es necesario configurarlo para permitir la importación de la agenda telefónica del móvil.

Cuando selecciona un nombre en la lista de la libreta telefónica del móvil, puede ver un icono de categoría. Los iconos indican qué tipo de números hay almacenados para ese nombre.



En algunos teléfonos, es posible que no se puedan importar los iconos de categoría al sistema.

La agenda telefónica se actualiza después de cada conexión. El historial de llamadas se actualiza después de cada conexión o llamada.

Contactos favoritos

Pantalla Recientes



Icono de estrella

Pantalla Contactos

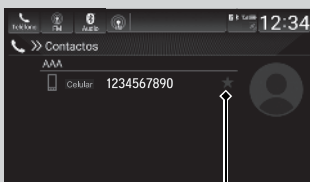

Icono de estrella

Pantalla Teclado



Icono de estrella

Para guardar un número de marcado rápido:

1. Vaya a la pantalla del menú del teléfono.
► **Pantalla Menú de Teléfono** P. 308
2. Seleccione la pantalla **Recientes**, **Contactos** o **Teclado**.
3. Seleccione el icono de estrella.
 - Aparece una notificación en la pantalla si el contacto favorito se almacena correctamente.
 - Para eliminar el contacto favorito, vuelva a seleccionar el icono de estrella.



■ Para editar un contacto favorito

1. Vaya a la pantalla del menú del teléfono.
 ➤ **Pantalla Menú de Teléfono P. 308**
2. Seleccione **Favoritos**.
3. Seleccione **Editar** en la entrada de marcado rápido que desee editar.
4. Seleccione el ajuste que desee.
5. Seleccione **Guardar**.

■ Para borrar una entrada de marcado rápido

1. Vaya a la pantalla del menú del teléfono.
 ➤ **Pantalla Menú de Teléfono P. 308**
2. Seleccione **Favoritos**.
3. Seleccione **Editar** en la entrada de marcado rápido que eliminar.
4. Seleccione **Eliminar**.
5. Aparece un mensaje de confirmación en la pantalla. Seleccione **Sí**.

Realización de una llamada

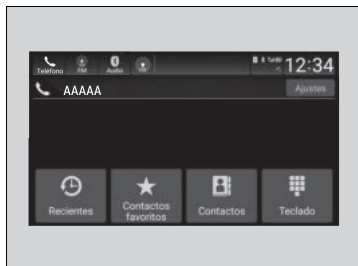

Puede realizar llamadas introduciendo un número de teléfono o utilizando los datos de agenda telefónica, registro de llamadas o entradas de marcado rápido.

Realización de una llamada

Una vez conectada la llamada, puede escuchar la voz de la persona a la que ha llamado a través de los altavoces.

Si hay una conexión activa a Apple CarPlay, no se pueden realizar llamadas telefónicas con el sistema *Bluetooth*® HandsFreeLink® (HFL)*/teléfono de manos libres (HFT)*; sólo desde Apple CarPlay.

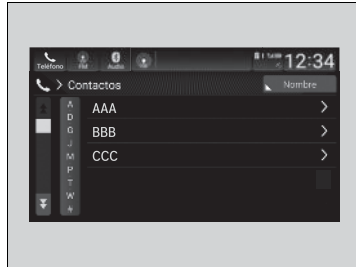

■ **Para realizar una llamada utilizando la agenda telefónica importada**

1. Vaya a la pantalla del menú del teléfono.
 - **Pantalla Menú de Teléfono** P. 308
2. Seleccione **Contactos**.
3. Seleccione un nombre.
 - Puede ordenar por **Nombre** o **Apellido**. Seleccione el icono en la esquina superior derecha de la pantalla.
4. Seleccione un número.
 - La marcación se inicia automáticamente.



■ **Para realizar una llamada utilizando un número de teléfono**

1. Vaya a la pantalla del menú del teléfono.
 - **Pantalla Menú de Teléfono** P. 308
2. Seleccione **Teclado**.
3. Seleccione un número.
 - Utilice el teclado de la pantalla táctil para introducir los números.
4. Seleccione **Llamar**.
 - La marcación se inicia automáticamente.

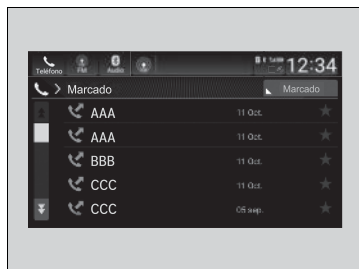

■ Para realizar una llamada utilizando el historial de llamadas

El registro de llamadas se almacena por **Todo**, **Marcado**, **Perdidas** y **Recibidas**.

1. Vaya a la pantalla del menú del teléfono.
 - ▶ **Pantalla Menú de Teléfono** P. 308
2. Seleccione **Recientes**.
 - ▶ Puede ordenar por **Todo**, **Marcado**, **Perdidas** y **Recibidas**. Seleccione el icono en la esquina superior derecha de la pantalla.
3. Seleccione un número.
 - ▶ La marcación se inicia automáticamente.

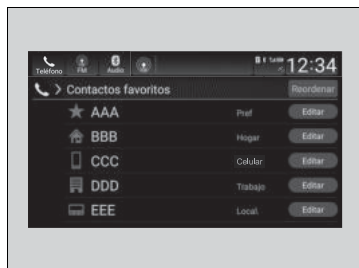

■ Para realizar una llamada mediante una entrada de contacto favorito

1. Vaya a la pantalla del menú del teléfono.
 - ▶ **Pantalla Menú de Teléfono** P. 308
2. Seleccione **Favoritos**.
 - ▶ Puede cambiar el orden de las entradas de contacto favorito seleccionando **Reordenar**.
3. Seleccione un número.
 - ▶ La marcación se inicia automáticamente.



►► Para realizar una llamada utilizando el historial de llamadas

El registro de llamadas aparece solamente cuando se conecta un teléfono al sistema.

Recepción de una llamada



Cuando hay una llamada entrante, suena un aviso audible (si está activado) y aparece la pantalla de **Recibir llamada...**

Pulse el botón  para responder a la llamada.
Pulse el botón  para rechazar o finalizar la llamada.

Opciones durante una llamada

Las opciones siguientes están disponibles durante una llamada.

Silencio: Permite silenciar la voz.

Usar portátil: Permite transferir una llamada del sistema al teléfono.

Teclado: Permite enviar números durante una llamada. Resulta útil cuando se llama a un sistema telefónico dirigido por menús.

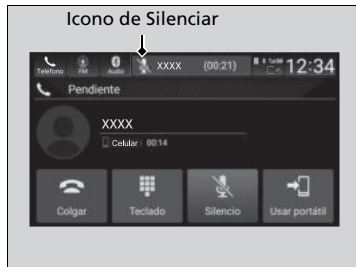



Las opciones disponibles se muestran en la mitad inferior de la pantalla.

Seleccione la opción.

- El icono de silenciar aparece cuando se ha seleccionado **Silencio**. Seleccione **Silencio** de nuevo para desactivarla.



Recepción de una llamada

Llamada en espera

Pulse el botón  para poner la llamada actual en espera y responder a una llamada entrante.
Pulse el botón  otra vez para regresar a la llamada actual.

Seleccione **Ignorar** para ignorar la llamada entrante si no desea responderla.

Pulse el botón  si desea colgar la llamada actual.

También puede seleccionar los iconos de la pantalla de audio/información en lugar de los botones  y .

Opciones durante una llamada

También puede seleccionar los iconos de la pantalla de audio/información.

■ Para configurar las opciones de mensajes de texto*

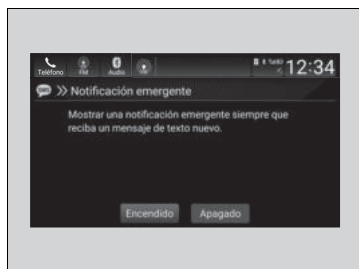

■ Para activar o desactivar el aviso de mensajes de texto

1. Pulse el botón .
2. Seleccione **Mensajes**.
3. Seleccione **Ajustes**.
4. Seleccione **Notificación emergente**.
5. Seleccione **Encendido** o **Apagado**.

» Para configurar las opciones de mensajes de texto*

Para utilizar la función de mensajes de texto, puede que sea necesario configurarla en el teléfono.

» Para activar o desactivar el aviso de mensajes de texto

Encendido: Aparece una notificación emergente cada vez que se recibe un nuevo mensaje.

Apagado: El mensaje recibido se guarda en el sistema sin ninguna notificación.

Recepción de un mensaje de texto*

HFL/HFT puede mostrar nuevos mensajes de texto recibidos, así como los últimos 20 mensajes recibidos en un teléfono móvil vinculado. Cada mensaje recibido se puede leer en voz alta y responderse mediante una frase común fija.



1. Seleccione el icono de estado del sistema.
 - Aparece el área de estado.
2. Aparece un mensaje emergente que le notifica de la llegada de un nuevo mensaje de texto.
3. Seleccione **Abrir** para ver el mensaje.
 - Se muestra el mensaje de texto.
4. Seleccione **Reproducir** para escuchar el mensaje. Para interrumpir la lectura del mensaje, seleccione **Detener**.

Recepción de un mensaje de texto*

Algunos teléfonos móviles podrían no leer el registro de transmisión de datos enviados y datos recibidos.

El sistema no muestra ningún mensaje recibido mientras se está conduciendo. Solo puede hacer que se lean en voz alta.

El sistema solo puede recibir mensajes enviados como mensajes de texto (SMS). Los mensajes enviados a través de servicios de datos no se mostrarán en la lista.

En algunos teléfonos, es posible visualizar hasta los últimos 20 mensajes de texto recibidos.

Las leyes estatales o locales pueden limitar el uso de la función de mensaje de texto de HFL/HFT. Utilice la función de mensajes de texto solo cuando las condiciones le permitan hacerlo con seguridad.

* No disponible en todos los modelos

■ Selección de un teléfono *

Puede seleccionar en la lista de dispositivos *Bluetooth*® para activar y recibir notificaciones.

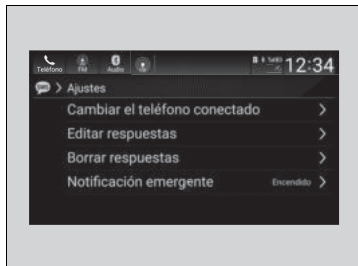

1. Pulse el botón .
2. Seleccione **Mensajes**.
3. Seleccione **Ajustes**.
4. Seleccione **Cambiar el teléfono conectado**.
5. Cambie al teléfono que desee.
 - **Para cambiar el teléfono actualmente emparejado** P. 311

» Selección de un teléfono *

Sólo puede recibir notificaciones de un teléfono cada vez.

Visualización de mensajes*





1. Pulse el botón .
2. Seleccione **Mensajes**.
 - ▶ Seleccione un teléfono si es necesario.
3. Seleccione un mensaje.
 - ▶ Se muestra el mensaje de texto.

Visualización de mensajes*

Aparece el icono  (azul) junto a un mensaje no leído.

Si borra un mensaje del teléfono, también se borra del sistema. Si envía un mensaje desde el sistema, el mensaje pasa al buzón de salida del teléfono.

Para ver el mensaje anterior o siguiente, seleccione  **Ant.** o **Siguiente**  en la pantalla de mensajes.

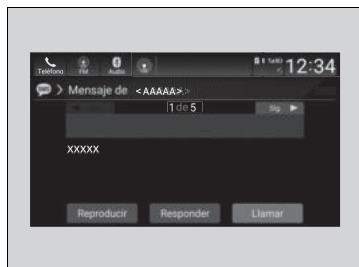

■ Lectura o interrupción de la lectura de un mensaje

1. Vaya a la pantalla del mensaje de texto.
2. Seleccione **Reproducir**.
 - El sistema comienza automáticamente la lectura en voz alta del mensaje.
3. Seleccione **Detener** para detener la lectura. Seleccione **Reproducir** para empezar la lectura del mensaje.

■ Responder a un mensaje

1. Vaya a la pantalla del mensaje de texto.
2. Seleccione **Responder**.
3. Seleccione el mensaje de respuesta.
 - El menú emergente aparece en la pantalla.
4. Seleccione **Enviar** para enviar el mensaje.
 - Aparece en pantalla **Mensaje enviado**, una vez que el mensaje de respuesta se ha enviado con éxito.

►► Responder a un mensaje

Los mensajes de respuesta son los siguientes:

- **Hablamos después, estoy conduciendo.**
- **Estoy en camino.**
- **Estoy atrasado.**
- **OK**
- **Sí**
- **No**

Los mensajes de respuesta predeterminada sólo se muestran en español. Si desea usar los mensajes de respuesta en otros idiomas, tendrá que editarlos.

► Para editar un mensaje de respuesta P. 325

Puede añadir un mensaje de respuesta seleccionando

+ **Crear nuevo mensaje.**

► Para editar un mensaje de respuesta P. 325

Solo ciertos teléfonos reciben y envían mensajes si están asociados y conectados. Para obtener una lista de teléfonos compatibles, pregunte a un concesionario.

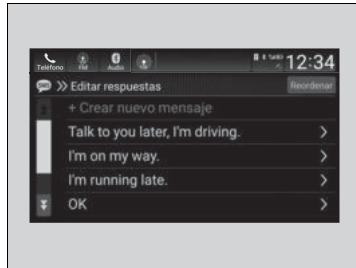

■ Para editar un mensaje de respuesta



1. Pulse el botón .
2. Seleccione **Mensajes**.
3. Seleccione **Ajustes**.
4. Seleccione **Editar respuestas**.
5. Seleccione el mensaje de respuesta que desee editar o **+ Crear nuevo mensaje**.
 - Aparece la pantalla del teclado.
6. Introduzca un mensaje de respuesta y seleccione **Guardar**.

☒ Para editar un mensaje de respuesta

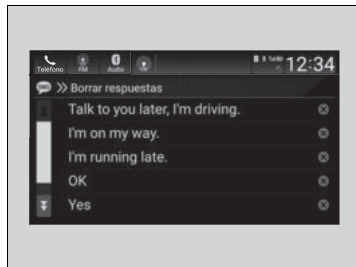
Puede cambiar el orden de los mensajes de respuesta seleccionando **Reordenar**.



■ Para borrar un mensaje de respuesta

1. Pulse el botón .
2. Seleccione **Mensajes**.
3. Seleccione **Ajustes**.
4. Seleccione **Borrar respuestas**.
5. Seleccione  en el mensaje de respuesta que desee borrar.
 - El menú emergente aparece en la pantalla.
6. Seleccione **Sí**.

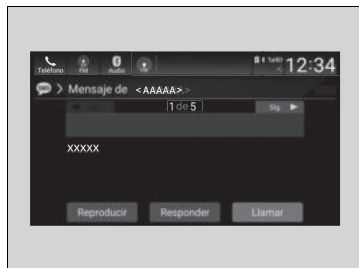

■ Realización de una llamada a un remitente

1. Vaya a la pantalla del mensaje de texto.
2. Seleccione **Llamar**.

Manejo

En este capítulo se aborda la conducción y el suministro.

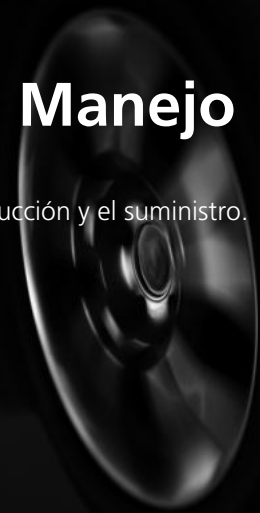

Antes de conducir	328
Circulación con un remolque	332
Durante la conducción	
Encendido de la alimentación	333
Precauciones durante el manejo	339
Caja de cambios	340
Cambios	342
Modo SPORT	348
Selector de paleta de desaceleración	349
Modo ECON	352
Sistema de alerta acústica del vehículo	353
Control de cruceo*	354
Sistema auxiliar de estabilidad del vehículo (VSA)	358
Asistencia de maniobrabilidad ágil	360

Sistema de control de presión de los neumáticos (TPMS)	361
Batería de alta tensión	364
LaneWatch	365
Modelos de México	
Honda Sensing	367
Sistema de frenado de mitigación de colisión (CMBS)	370
Control de cruceo adaptativo (ACC) con seguimiento de baja velocidad (LSF)	380
Sistema de asistencia de permanencia en carril (LKAS)	398
Sistema de mitigación de salida de carretera	407
Cámara detectora delantera	413

Sensor de radar	415
Frenado	
Sistema de frenos	416
Sistema de frenos antibloqueo (ABS)	422
Sistema de asistencia al frenado	423
Estacionamiento del vehículo	
Con el vehículo parado	424
Cámara trasera con múltiples vistas	426
Suministro	
Información sobre el combustible	428
Suministro	429
Consumo de combustible y emisiones de CO₂	
Mejora del consumo de combustible y reducción de las emisiones de CO ₂	431

* No disponible en todos los modelos

Preparativos para la conducción

Compruebe los elementos que se indican a continuación antes de ponerse en marcha.

Comprobaciones del exterior

- Asegúrese de que no haya ninguna obstrucción en las ventanillas, los retrovisores de las puertas, las luces exteriores ni otras partes del vehículo.
 - ▶ Retire la escarcha, el hielo o la nieve que pueda haber.
 - ▶ Retire la nieve que pueda haber en el techo, ya que podría deslizarse hacia abajo y obstaculizar su campo de visión mientras conduce. Si se ha congelado, elimine el hielo cuando se haya ablandado.
 - ▶ Al eliminar el hielo de alrededor de las ruedas, tenga cuidado de no dañar la rueda o sus componentes.
- Asegúrese de que el cofre está bien cerrado.
 - ▶ Si el cofre se abre mientras conduce, le obstaculizará su campo de visión hacia delante.
- Asegúrese de que los neumáticos están en buen estado.
 - ▶ Compruebe la presión del aire y si presentan daños y un desgaste excesivo.
 - ❏ **Comprobación y servicio de los neumáticos** P. 463
- Asegúrese de que no hayan personas ni objetos detrás del vehículo o alrededor del mismo.
 - ▶ Hay puntos ciegos desde el interior.

Comprobaciones del exterior

AVISO

Si las puertas no se pueden abrir porque se han congelado, vierta agua caliente por los bordes de las mismas para derretir el hielo. No trate de forzar la apertura de las puertas, ya que se puede dañar el burlete. Seque la zona de inmediato para evitar que se vuelva a congelar.

No vierta agua caliente en el bombillo de la cerradura. Si se congela el agua en el orificio, no podrá introducir la llave.

El calor procedente del motor y del escape pueden prender los materiales inflamables que queden debajo del cofre, provocando un incendio. Si ha estacionado el vehículo durante un período prolongado, reviselo y quite cualquier tipo de desecho que pudiera haberse acumulado, como por ejemplo, hierbas y hojas secas que hayan caído o que algún pequeño animal haya llevado para formar un nido. Controle también que no haya quedado material inflamable debajo del cofre, después de que usted u otra persona hayan realizado el servicio del vehículo.

Comprobaciones del interior

- Almacene o fije todos los elementos a bordo correctamente.
 - ▶ Si lleva demasiado equipaje o lo almacena de forma inadecuada, pueden verse afectados la maniobrabilidad, la estabilidad, la distancia de frenado y los neumáticos, lo que mermaría la seguridad del vehículo.
 - **Límite de carga** P. 331
- No apile objetos a una altura superior a la del asiento.
 - ▶ Pueden obstaculizarle el campo de visión y podrían salir despedidos hacia delante en caso de frenado brusco.
- No coloque nada en los huecos para los pies de los asientos delanteros. Asegúrese de que las alfombras estén bien sujetas.
 - ▶ Si hay algún objeto o la alfombra está suelta, puede tener problemas para pisar los pedales de freno y acelerador mientras conduce.
- Si lleva animales a bordo, no deje que se muevan por el vehículo.
 - ▶ Puede afectar a la conducción y provocar una colisión.
- Cierre bien todas las puertas y el maletero.
- Ajuste correctamente su asiento.
 - ▶ Ajuste también el cabeceras.
 - **Ajuste de los asientos** P. 202
 - **Ajuste de la posición de las cabeceras delanteros** P. 206
- Ajuste correctamente los retrovisores y el volante.
 - ▶ Ajústelos estando sentado con el asiento ya ajustado.
 - **Ajuste de los retrovisores** P. 200
 - **Ajuste del volante** P. 199

Comprobaciones del interior

La alineación de los faros se establece en fábrica y no es necesario ajustarla. Sin embargo, si suele transportar objetos pesados en el maletero, la alineación debe ser reajustada por un técnico calificado o en un concesionario.

- Asegúrese de que los objetos que haya en el suelo detrás de los asientos delanteros no puedan rodar debajo de los mismos.
 - ▶ Pueden impedir al conductor accionar correctamente los pedales o entorpecer el funcionamiento de los asientos.
- Todos los ocupantes del vehículo deben abrocharse el cinturón de seguridad.
 - ☒ **Abrochamiento del cinturón de seguridad** P. 48
- Asegúrese de que los indicadores del tablero de instrumentos se encienden al arrancar el vehículo y se apagan poco después.
 - ▶ Si se indica algún problema, el vehículo se debe inspeccionar siempre en un concesionario.
 - ☒ **Indicadores** P. 92

Límite de carga

Al cargar el equipaje, la capacidad máxima de carga 431 kg., este valor incluye a los pasajeros y todo lo que lleve dentro del vehículo y en el techo.

➤ **Especificaciones** P. 518

☒ Límite de carga

ADVERTENCIA

Una sobrecarga o una carga inadecuada puede afectar a la maniobrabilidad y estabilidad, y producir una colisión con resultado de lesiones o la muerte.

Cumpla todos los límites de carga u otras indicaciones de carga de este manual.

Circulación con un remolque

Su vehículo no está diseñado para remolcar un remolque. Si lo hace pueden anularse las garantías.

Encendido de la alimentación

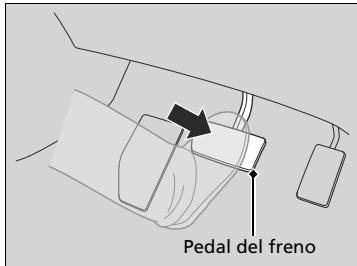

1. Asegúrese de que el freno de estacionamiento está aplicado.
 - ▶ El testigo del freno de estacionamiento (rojo) se enciende durante 30 segundos cuando se tira hacia arriba del interruptor del freno de estacionamiento eléctrico.
2. Pise el pedal de freno.

Encendido de la alimentación

Mantenga firmemente pisado el pedal de freno al arrancar el sistema de alimentación.

Resulta más difícil arrancar el motor cuando la temperatura ambiente es baja; ocurre lo mismo a altitudes superiores a 2.400 metros debido a que el aire es menos denso.

Para arrancar el sistema de alimentación cuando la temperatura ambiente es baja, apague todos los accesorios eléctricos como las luces, el sistema de aire acondicionado y el desempañador trasero para reducir el consumo de la batería de 12 voltios.

Si el sonido del sistema de escape es anómalo o huele a gases de escape en el habitáculo, el vehículo debe revisarse en un concesionario. Puede que el motor o el sistema de escape presenten algún problema.

El sistema inmovilizador protege el vehículo contra el robo. Si se utiliza un dispositivo codificado incorrectamente, se desactivará el sistema de alimentación.

▶ **Sistema inmovilizador** P. 178

Cuando encienda el sistema, puede sentir que el pedal del freno se hunde ligeramente. Esto es normal.

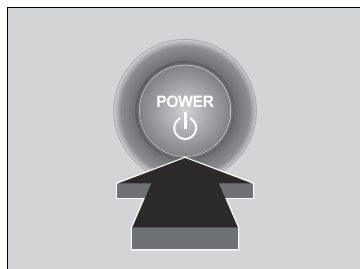

3. Pulse el botón **POWER** sin pisar el pedal del acelerador.
4. Compruebe el indicador **READY**.
 - Siga pisando el pedal del freno hasta que se encienda el indicador **READY**.
 - El indicador **READY** se enciende cuando el sistema eléctrico está encendido y puede empezar a conducir.
 - Si la temperatura exterior es extremadamente baja, no puede conducir hasta que mejoren las condiciones. En este caso, el indicador **READY** no se enciende y aparece un mensaje de alerta en la interfaz de información al conductor.
 - ☒ **Mensajes de advertencia e información de la interfaz de información al conductor** P. 113

Parada del sistema de alimentación

El sistema de alimentación se puede apagar una vez que el vehículo está detenido completamente.

1. Coloque la transmisión en **P**.
2. Pulse el botón **POWER**.

Encendido de la alimentación

Acerque el control a distancia sin llave al botón **POWER** si la pila del control a distancia tiene poca carga.

- ☒ **Si la pila del control a distancia de acceso sin llave se está agotando** P. 493

Es posible que el sistema de alimentación no se active si el control a distancia de acceso sin llave se encuentra bajo la influencia de ondas de radio potentes.

Es posible que el motor no funcione cuando el vehículo esté listo para la conducción.

Puede empezar a conducir con el indicador **READY** encendido.

Si pulsa el botón **POWER** mientras pisa el pedal de freno con el indicador **READY** encendido, la modalidad de alimentación pasa a VEHÍCULO APAGADO y no puede empezar a conducir.

- ☒ **Indicador READY** P. 97

No mantenga pulsado el botón **POWER** para arrancar el sistema de alimentación.

Si el sistema eléctrico no arranca, ajuste el modo de alimentación a APAGADO y espere como mínimo 30 segundos antes de volver a intentarlo.

Excepto modelos de México

Arranque remoto del motor

Puede arrancar de forma remota el motor mediante el control a distancia de acceso sin llave.

Para encender el sistema de alimentación

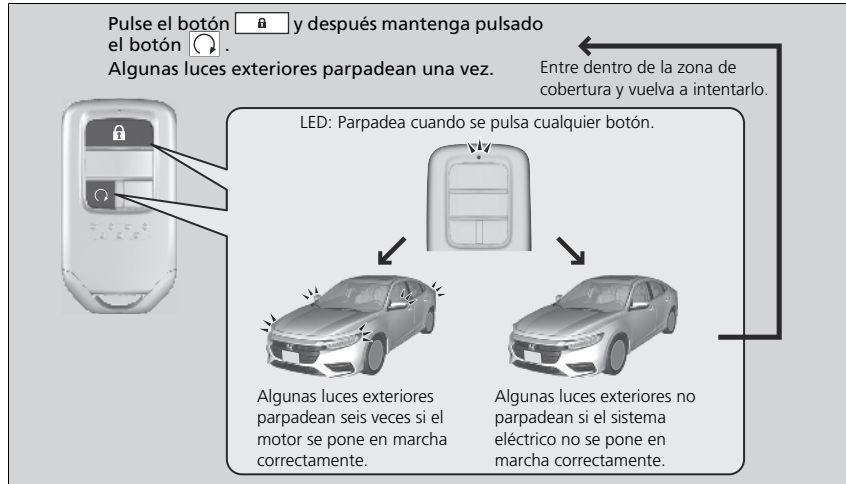

El sistema eléctrico funciona hasta 10 minutos sin que el usuario inicie la marcha con el vehículo.

Para ampliar el tiempo de funcionamiento otros 10 minutos durante los primeros 10 minutos, pulse el botón y después mantenga pulsado el botón .

- ▶ Algunas luces exteriores parpadearán seis veces si la solicitud de extensión de 10 minutos se ha transmitido correctamente.

Arranque remoto del motor

ADVERTENCIA

Los gases de escape del motor contienen monóxido de carbono tóxico.

Respirar el monóxido de carbono puede ser mortal o provocar la pérdida de conocimiento.

No utilice nunca el arranque remoto del motor cuando el vehículo esté estacionado en una cochera o en otra zona con ventilación limitada.

El arranque remoto del motor puede infringir las leyes locales. Antes de utilizar el arranque remoto del motor, verifique las leyes locales.

Si hay edificios y obstáculos entre el vehículo y el control a distancia, se reducirá la cobertura. Esta distancia puede variar por interferencias eléctricas externas.

El sistema eléctrico puede no arrancar mediante el arranque remoto si:

- Ha desactivado el arranque remoto del motor mediante la pantalla de audio/información.
- La modalidad de alimentación no está en VEHÍCULO APAGADO.
- La marcha seleccionada se encuentra en una posición distinta de .
- El cofre está abierto o cualquier puerta o el maletero están desbloqueados.

■ Para apagar el sistema de alimentación

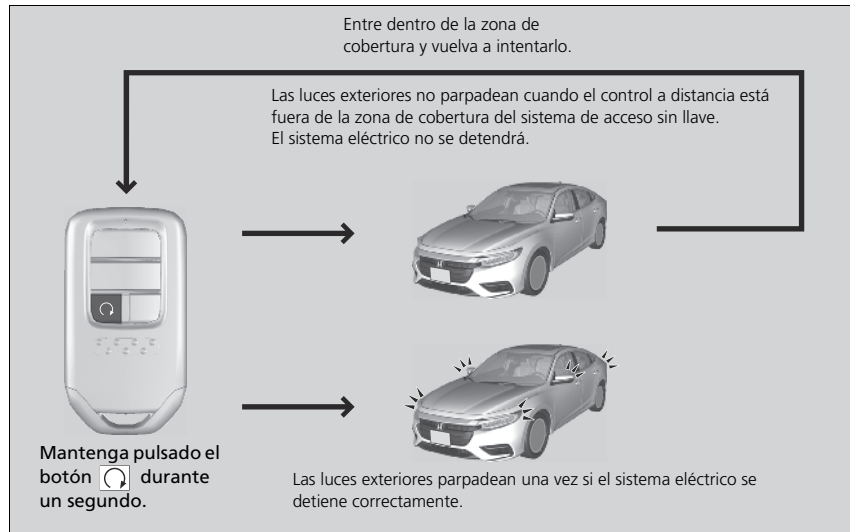

►► Arranque remoto del motor

- Ya ha utilizado el control a distancia dos veces para encender el sistema eléctrico.
- Hay otro control a distancia de acceso sin llave registrado dentro del vehículo.
- Hay un fallo en la antena.
- La puerta se desbloquea con la llave integrada.
- La presión de aceite del motor es baja.
- La temperatura del refrigerante del motor es sumamente alta.
- La alarma del sistema de seguridad no está establecida.

El sistema eléctrico puede apagarse mientras está encendido si:

- No hace rodar el vehículo en un plazo de 10 minutos después de encender el sistema eléctrico con el control a distancia de acceso sin llave.
- El sistema eléctrico se apaga con el control a distancia de acceso sin llave.
- Se dispara la alarma del sistema de seguridad.
- La puerta se desbloquea con la llave integrada.
- El cofre está abierto.
- La temperatura del refrigerante del motor es sumamente alta.
- La carga de la batería es baja.
- La presión de aceite del motor es baja.
- El testigo de averías (MIL) se enciende si hay algún problema en los sistemas de control de emisiones.
- A continuación, pulse el botón **POWER** sin pisar el pedal de freno.
- La marcha seleccionada se encuentra en una posición distinta de **P**.

☒ Arranque remoto del motor

Mientras que el sistema eléctrico está en marcha, el interior del vehículo se preconditiona automáticamente.

Si en el exterior hace calor:



- El sistema de aire acondicionado se activa en modo automático. Si en el exterior hace frío:
- El desempañador se activa a una temperatura moderadamente caliente.
- Se activa el desempañador trasero y los retrovisores térmicos.

■ Inicio de la marcha

Cuando el sistema eléctrico se enciende con el botón  del control a distancia de acceso sin llave

1. Pise el pedal de freno y pulse el botón **POWER** simultáneamente.

Cuando el sistema eléctrico se ha encendido en cualquier caso

2. Manteniendo el pie derecho en el pedal del freno, compruebe que el indicador **READY** está encendido y pulse el botón . Seleccione  para dar marcha atrás.

3. Con el freno de estacionamiento aplicado, suelte el pedal de freno y pise con suavidad el pedal del acelerador.

► Asegúrese de que el testigo del freno de estacionamiento (rojo) se apaga.

➤ **Freno de estacionamiento** P. 416

➤ **Si el indicador del sistema de la caja de cambios parpadea junto con el mensaje de advertencia** P. 506

■ Sistema de asistencia de arranque en pendiente

El sistema de asistencia en arranque en pendiente mantiene el freno acoplado brevemente para impedir que el vehículo ruede cuesta abajo en una pendiente al pasar el pie del pedal del freno al pedal del acelerador.

Cambie a  al subir una pendiente o a  al bajarla, y, a continuación, suelte el pedal de freno.

»» Inicio de la marcha

Cuando el sistema eléctrico se enciende con el botón  del control a distancia de acceso sin llave

El sistema eléctrico está apagado cuando la caja de cambios se saca de  antes de pulsar el botón **POWER**. Siga el paso 1 al empezar a conducir.

También se puede soltar el freno de estacionamiento pulsando el interruptor del freno de estacionamiento eléctrico mientras se pisa el pedal de freno.

En pendientes descendentes, puede iniciar la marcha del vehículo con mayor suavidad soltando el freno de forma manual mediante el interruptor del freno de estacionamiento eléctrico en lugar de hacerlo pisando el pedal del acelerador.

Al ser un vehículo híbrido, los sonidos y vibraciones del motor pueden estar ausentes aunque el vehículo esté listo para conducir. También puede hacer que no reconozca que puede arrancar.

Asegúrese de comprobar si el indicador **READY** está encendido antes de arrancar el vehículo.

»» Sistema de asistencia de arranque en pendiente

El sistema de asistencia en arranque en pendiente puede no impedir que el vehículo ruede cuesta abajo en pendientes muy inclinadas o deslizantes, y tampoco funcionará en pendientes poco inclinadas.

El sistema de asistencia en arranque en pendiente no reemplaza al freno de estacionamiento.

Precauciones durante el manejo

Con niebla

La visibilidad se reduce cuando hay niebla. Al conducir, encienda las luces de cruce, incluso durante el día. Reduzca la velocidad y utilice la línea central de la carretera, las barandillas y las luces traseras del vehículo que circula delante como referencia.

Con viento fuerte

Si un viento fuerte lateral desplaza el vehículo durante la conducción, sujete firmemente el volante. Desacelere el vehículo lentamente y manténgalo en mitad de la carretera. Tenga cuidado con las ráfagas de viento, especialmente cuando el vehículo sale de un túnel, al conducir sobre puente, en la orilla de un río y a través de un área abierta como una presa, y al adelantar a un camión grande.

Con lluvia

La carretera se vuelve resbaladiza con la lluvia. Evite frenazos bruscos, aceleraciones rápidas y maniobras abruptas, y sea más precavido al conducir. Es probable que experimente fenómenos de hidrodenslizamiento si conduce por una carretera llena de baches con charcos. No circule en lugares con mucha agua y por carreteras inundadas. Pueden resultar dañados el sistema de alimentación o la unidad motriz, o bien puede producirse una avería en los componentes eléctricos.

Precauciones durante el manejo

PRECAUCIÓN: No conduzca sobre una carretera inundada de agua. Si se conduce a través de determinada profundidad de agua el motor resultará dañado y el equipo eléctrico y el vehículo resultarán averiados.

AVISO

No cambie de marcha mientras esté pisando el pedal del acelerador. La caja de cambios podría resultar dañada.

AVISO

Si el volante se gira repetidamente a una velocidad extremadamente baja, o se mantiene girado a tope a izquierda o derecha durante algunos segundos, el sistema de dirección asistida eléctrica (EPS) se calienta. El sistema entra en modo de protección y reduce su rendimiento. La rigidez del volante aumenta progresivamente. Una vez que se enfría el sistema, el sistema EPS vuelve a funcionar.

Si se repiten estas condiciones de funcionamiento, se puede acabar dañando el sistema.

■ Otras precauciones

Si se produce un fuerte impacto con algún objeto debajo del vehículo, deténgase en un lugar seguro. Compruebe los bajos del vehículo para ver si se han producido daños y si hay fugas de líquido.

Caja de cambios

■ Avance lento

Al igual que con un vehículo de gasolina convencional con una caja de cambios automática, este vehículo avanzará lentamente.

Mantenga el pedal del freno bien pisado con el vehículo parado.

■ Cambio forzado

El pedal del acelerador incluye un interruptor de cambio forzado. Al pisar el pedal del acelerador hasta el punto en el que se activa el interruptor, el vehículo acelerará repentinamente con mayor potencia, de forma similar a lo que sucede en un vehículo equipado con caja de cambios automática.

» Precauciones durante el manejo

Si el modo se ajusta a ACCESORIOS mientras se conduce, el sistema eléctrico se parará y se desactivarán todas las funciones de asistencia a la dirección y al frenado, por lo que resultará difícil controlar el vehículo.

No cambie a **[N]**, ya que se perderá el efecto de freno regenerativo (y la aceleración) del motor.

Durante los primeros 1.000 km del vehículo, evite acelerar bruscamente o pisar a tope el pedal del acelerador para evitar dañar el sistema eléctrico o la transmisión.

Evite frenadas fuertes durante los primeros 300 km. Esta recomendación también se debe seguir siempre que se reemplacen las pastillas de freno.

AVISO

Las acciones siguientes pueden dañar el alerón inferior:

- Estacionar el vehículo junto a un tope de estacionamiento
- Estacionar en paralelo junto al acotamineto
- Conducir hacia la parte inferior de una pendiente
- Ascender o descender hasta una superficie de diferente nivel (como un acotamineto)
- Conducir por una carretera con surcos o firme desigual
- Conducir por una carretera con baches

☒ Con lluvia

Tenga cuidado si se producen fenómenos de hidroslizamiento. Al conducir por una carretera cubierta de agua a una velocidad excesiva, se forma una capa de agua entre los neumáticos y la superficie de la carretera. Cuando esto sucede, el vehículo no puede responder a entradas de control tales como la dirección y el frenado.

Desacelere lentamente al reducir de marcha. Si la carretera está resbaladiza, el freno motor repentino puede hacer que los neumáticos patinen.

Cambios

Cambie la posición de la palanca de cambios en función de las necesidades de manejo.

■ Posiciones de los botones de cambio



- P Estacionamiento**
Se utiliza al estacionar o antes de apagar o arrancar el sistema eléctrico
La caja de cambios está bloqueada
- R Marcha atrás**
Se utiliza al dar marcha atrás
- N Punto muerto**
La caja de cambios no queda bloqueada
- D Directa**
Se utiliza para:
Conducción normal
- El selector de paletas de desaceleración se puede usar temporalmente.
El selector de paletas de desaceleración se puede utilizar cuando el modo SPORT está activado.

» Cambios

⚠ ADVERTENCIA

El vehículo puede moverse si se deja desatendido sin confirmar que la caja de cambios se encuentra en la posición de estacionamiento.

Un vehículo moviéndose solo podría provocar un accidente y causar lesiones graves o mortales.

Mantenga siempre el pie en el pedal del freno hasta que haya confirmado que aparece **P** en el indicador de posición de palanca.

Mientras el nivel de la batería de alta tensión esté lleno, o la temperatura de la batería de alta tensión esté bajo, es posible que el frenado regenerativo sea menos efectivo.

Para evitar el mal funcionamiento y la activación involuntaria:

- No derrame líquidos sobre los botones de cambio ni alrededor de ellos.
- No coloque ni deje caer ningún objeto sobre los botones de cambio ni alrededor de ellos.
- No deje que los pasajeros o los niños manipulen los botones de cambio.

Es posible que ocasionalmente observe que tarda más de lo normal en desplazarse el vehículo cuando seleccione **R**, suelte el pedal de freno y/o pise el pedal del acelerador. Esto puede producirse si el nivel de la batería de alta tensión es extremadamente bajo, y no indica una avería del vehículo.

■ Botón **P** (estacionamiento)

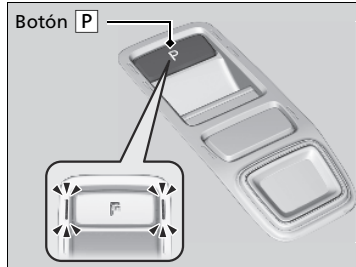

La posición de palanca cambia a **P** al pulsar el botón **P** mientras el vehículo está estacionado con la modalidad de alimentación en CONTACTO. Los indicadores a los lados del botón **P** se encienden.

☒ Cambios

Cuando pisa el acelerador con la marcha en **N**, suena el aviso acústico y aparece un mensaje en la interfaz de información al conductor.

Cambie a **D** o **R** con el pedal del freno pisado.

Al cambiar de marcha a temperaturas extremadamente bajas (-30°C), puede haber un ligero retardo hasta que la nueva marcha aparezca en la pantalla. Confirme siempre que tiene puesta la marcha correcta antes de seguir conduciendo.

Operación de cambio



Indicador de selector de paletas de desaceleración

Indicador de posición del cambio

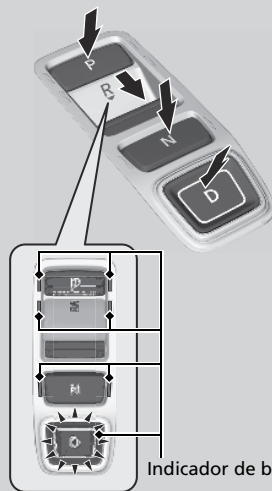

P Pulse el botón **P**.

R Pulse de nuevo el botón **R**.

N Pulse el botón **N**.

D Pulse el botón **D**.

Indicador de botón de cambio

Operación de cambio

AVISO

Al cambiar de **D** a **R** y viceversa, deténgase por completo y mantenga pisado el pedal del freno.

Si acciona el botón de cambios antes de que el vehículo se haya detenido por completo, la caja de cambios puede resultar dañada.

Utilice el indicador de posición de palanca y el indicador de botón de cambio para comprobar la posición de palanca antes de elegir un botón de cambio.

Si el indicador de la posición de palanca seleccionada actualmente o todos los indicadores de posición de palanca parpadean al mismo tiempo, hay un problema en la caja de cambios.

Evite acelerar bruscamente y lleve el vehículo a un concesionario para que sea inspeccionada la caja de cambios lo antes posible.

El aviso acústico suena una vez al cambiar a **R**.

► **Funciones personalizadas** P. 285

■ Al abrir la puerta del conductor

Si se abre la puerta del conductor en las condiciones siguientes, la posición de palanca cambia automáticamente a **[P]**;

- El vehículo se encuentra inmóvil con la modalidad de alimentación en CONTACTO, o se mueve a 2 km/h o más lentamente.
- La caja de cambios no está en la posición **[P]**.
- Se ha desabrochado el cinturón de seguridad del conductor.
 - ▶ Si cambia manualmente la marcha seleccionada desde **[P]** con el pedal del freno pisado, la caja de cambios volverá automáticamente a **[P]** una vez que suelte el pedal del freno.

■ Al pasar la modalidad de alimentación a DESACTIVADO

Si apaga el sistema de alimentación mientras el vehículo está inmóvil y la caja de cambios no está en la posición **[P]**, la posición de palanca cambia automáticamente a **[P]**.

☒ Al abrir la puerta del conductor

Aunque el sistema está diseñado para cambiar automáticamente la posición de palanca a **[P]** en las condiciones descritas, por seguridad, seleccione siempre **[P]** antes de abrir la puerta del conductor.

Asegúrese de estacionar el vehículo en un lugar seguro.

☒ Con el vehículo parado P. 424

Si desea conducir el vehículo después de que la posición de palanca haya cambiado automáticamente a **[P]** en las condiciones descritas, cierre la puerta, abróchese el cinturón de seguridad, pise el pedal del freno y cambie la posición de palanca.

Si sale del vehículo, apague el sistema de alimentación y bloquee las puertas.

■ Si desea mantener la caja de cambios en **N** [modo de lavado]

Con el sistema de alimentación encendido:

1. Pise y mantenga pisado el pedal del freno.
2. Coloque la transmisión en **N**.
3. Antes de cinco segundos, oprima el botón **POWER**.

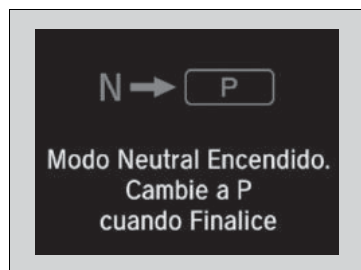

El modo de alimentación cambia a ACCESORIOS y aparecerá un mensaje en la interfaz de información al conductor.

- Esto coloca el vehículo en modo de lavado, el cual se debe utilizar cuando el vehículo pasa por un túnel de lavado automático de tipo cinta transportadora donde usted o un acompañante no permanecen dentro del vehículo.
- La caja de cambios permanece en **N** con la modalidad de alimentación en ACCESORIOS durante 15 minutos; después, cambia automáticamente a **P**. El cambio manual a **P** cancela la modalidad de alimentación ACCESORIOS. El indicador **P** se enciende y la modalidad de alimentación cambia a DESACTIVADO.

►► Si desea mantener la caja de cambios en **N** [modo de lavado]

La caja de cambios no debería estar en la posición **N** con uno de los siguientes indicadores encendidos:

- Indicador del sistema de la caja de cambios
- Indicador de averías
- Indicador del sistema de carga de la batería de 12 voltios

■ Restricción de selección de posición de palanca

En determinadas circunstancias que podrían dar lugar a accidentes, no es posible seleccionar una determinada posición de palanca.

Cuando la caja de cambios está en:	1. Bajo estas circunstancias:	2. No se puede seleccionar:	3. La caja de cambios permanece en o cambia a:	Cómo cambiar la marcha
P	El pedal del freno no está pisado. Se pisa el pedal del acelerador.	Otra marcha	P	Suelte el pedal del acelerador y pise el pedal del freno.
N	El vehículo se desplaza a baja velocidad sin el pedal del freno pisado. El vehículo se desplaza a baja velocidad con el pedal del acelerador pisado.		N	
N o D	El vehículo se está moviendo hacia adelante.	R	N	Detenga el vehículo en un lugar seguro, pise el pedal del freno y elija la marcha adecuada.
R o N	El vehículo se está moviendo hacia atrás.	D		
R , N o D	El vehículo se está moviendo.	P		
P o N	El indicador READY no está encendido.	La palanca se encuentra en una posición distinta de P o N	P o N	Asegúrese de que el indicador READY se enciende.

Manejo

Modo SPORT

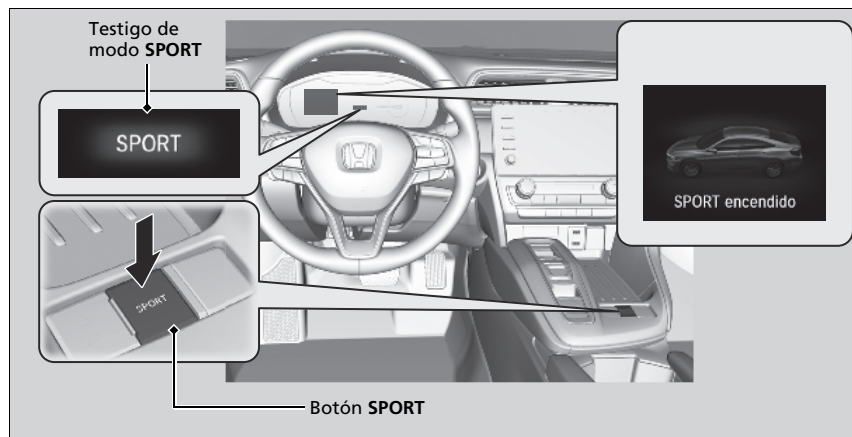

Para activar y desactivar el modo SPORT, pulse el botón **SPORT**.

El modo SPORT aumenta el rendimiento del motor.

Este modo no está recomendado para la mejora del consumo de combustible, pero es el adecuado para conducir por pendientes o en curvas en carreteras de montaña.

El modo SPORT se desactiva cada vez que arranca el sistema eléctrico, aunque lo hubiera activado la última vez que utilizó el vehículo.

Selector de paletas de desaceleración

Al soltar el pedal del acelerador, puede controlar el nivel de desaceleración sin apartar las manos del volante. Con el selector de paleta de desaceleración situado en el volante, puede cambiar secuencialmente entre tres etapas de desaceleración.

Al descender una pendiente, puede utilizar el selector de paleta de desaceleración para ayudar a mantener el nivel de desaceleración, lo que le permitirá mantener una distancia segura entre su vehículo y el vehículo precedente, además de utilizar el freno de motor.

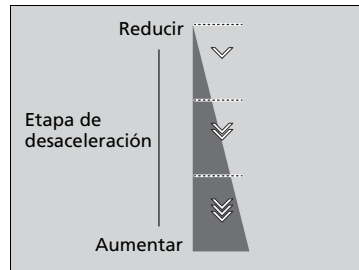

La etapa de desaceleración predeterminada es . Cada vez que se acciona un selector de paleta se efectúa un único cambio de etapa de desaceleración.

- ▶ Es posible que la etapa de desaceleración no cambie si tira del selector de paleta continuamente.

Para seleccionar las diferentes etapas de desaceleración:

- Tire hacia atrás del selector (lado derecho) para disminuir la etapa de desaceleración.
 - Tire hacia atrás del selector (lado izquierdo) para aumentar la etapa de desaceleración.
- Tire del selector unos segundos cuando desee cancelar el selector de paleta de desaceleración.

Selector de paleta de desaceleración

PRECAUCIÓN

Si se aumenta rápidamente el nivel de desaceleración cambiando con rapidez la leva de desaceleración puede hacer que los neumáticos patinen, dando como resultado un accidente que podría causar lesiones o la muerte a alguien.

Mantenga siempre un nivel de desaceleración razonable.

Si desciende una pendiente cuando selecciona la etapa , el vehículo puede entrar a la etapa .

Si tira hacia atrás del selector de paleta a izquierda y derecha a la vez, es posible que la etapa de desaceleración no cambie.

Cuándo utilizarlo

La posición de la palanca de cambios es **D**

Cuando el modo SPORT está apagado, aparece la etapa de desaceleración.

Etapa de desaceleración

Cuando el modo SPORT está encendido, aparece la etapa de desaceleración y **M**.

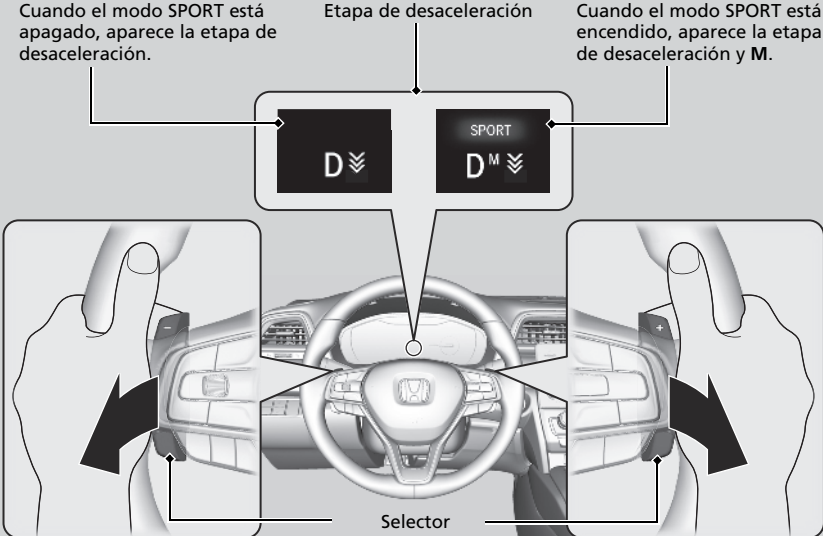

Selector de paleta

La etapa de desaceleración se aumenta al tirar del selector de paleta **-** (lado izquierdo)

La etapa de desaceleración se disminuye al tirar del selector de paleta **+** (lado derecho)

►► Selector de paleta de desaceleración

En las siguientes situaciones, es posible que no cambie la etapa y el icono de etapa parpadeará aunque tire hacia atrás del selector. La etapa de desaceleración puede disminuir o cancelarse automáticamente:

- La batería de alta tensión está cargada completamente o su temperatura es demasiado fría o demasiado caliente.
- La velocidad del vehículo supera el nivel de desaceleración con el modo SPORT apagado.
- La protección del sistema híbrido es necesaria.
- El selector de paleta funciona mientras el vehículo se detiene automáticamente mediante el ACC con LSF.

Si se utiliza algún selector de paleta, el ACC con LSF se cancelará automáticamente.

■ Cuando el modo SPORT esté apagado

Si tira hacia atrás del selector de paleta, el nivel de desaceleración cambiará temporalmente y la etapa aparecerá en la interfaz de información al conductor.

Si desea cancelar el selector de paleta de desaceleración, tire del selector (lado derecho) durante unos segundos.

El selector de paleta de desaceleración se cancelará automáticamente y la etapa de desaceleración de la interfaz de información al conductor desaparece al conducir con una velocidad constante, situaciones de aceleración y desacelera justo antes de detener el vehículo.

■ Cuando el modo SPORT esté encendido

Si tira hacia atrás del selector de paleta, el nivel de desaceleración cambiará temporalmente y la etapa y **M** aparecerán en la interfaz de información al conductor. La etapa de desaceleración no se cancelará automáticamente con el modo SPORT encendido.

Si desea cancelar el selector de paleta de desaceleración, pase el modo SPORT a Apagado, o tire del selector (lado derecho) durante unos segundos. Al cancelarse, la etapa de desaceleración desaparece de la interfaz de información al conductor.

Modo ECON

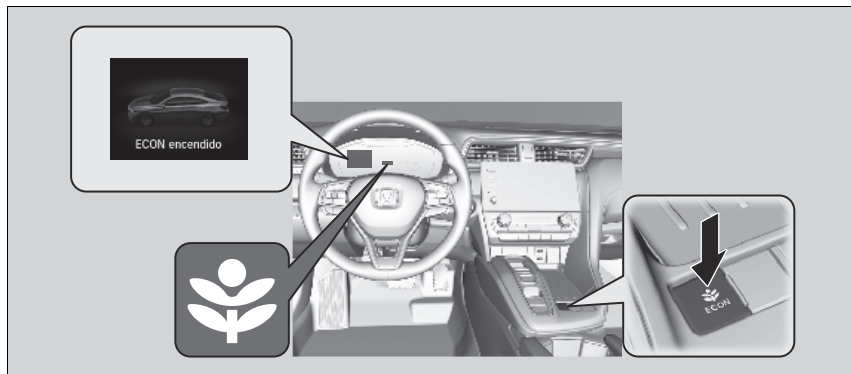

El botón **ECON** activa y desactiva la modalidad ECON.

El modo ECON contribuye a mejorar el consumo de combustible ajustando el rendimiento del sistema de control de aire acondicionado y la respuesta del pedal del acelerador.

» Modo ECON

En el modo ECON, el sistema de control de aire acondicionado presenta mayores fluctuaciones de temperatura.

Sistema de alerta acústica del vehículo

Alerta a los peatones cuando un vehículo está solamente propulsado por electricidad y se acerca a una velocidad aproximada de 20 km/h o menos.

Botón de apagado del sistema de alerta acústica del vehículo

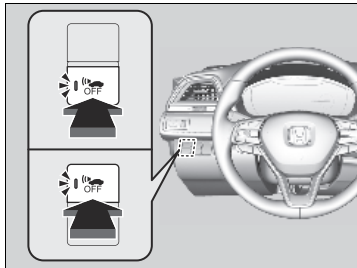

Pulse el botón para activar y desactivar el sistema.

- El indicador del botón se enciende cuando el sistema está desactivado.

El sistema se activa cada vez que arranca el sistema de alimentación, aunque lo hubiera desactivado la última vez que utilizó el vehículo.

⌘ Sistema de alerta acústica del vehículo

La función de pausa del sistema de alerta acústica del vehículo no se debería usar si no existe una falta de necesidad obvia para emitir sonidos de alerta en la zona circundante y si ciertamente no hay peatones en la distancia corta.

Control de cruceo*

Permite mantener una velocidad constante sin que haga falta tener el pedal del acelerador pisado. Utilice el control de cruceo en autopistas por donde pueda viajar a velocidad constante sin necesidad apenas de acelerar o desacelerar.

Cuándo utilizarlo

- Velocidad del vehículo para el control de cruceo:
Velocidad deseada a partir de aproximadamente 40 km/h
- Marchas seleccionadas para control de cruceo:
En **D**

Mantenga siempre la distancia adecuada entre su vehículo y el que le precede.

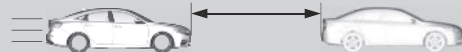

Cómo utilizarlo

CRUISE MAIN está encendido en el panel de instrumentos. El control de cruceo está listo para su uso.

- Pulse el botón **CRUISE** del volante.

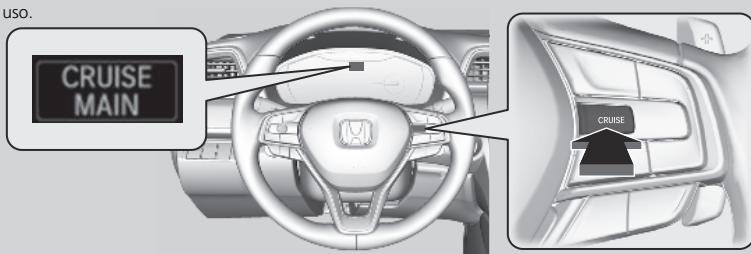

Control de cruceo*

⚠ ADVERTENCIA

Si el control de cruceo se usa incorrectamente, se puede provocar un accidente.

Utilice el control de cruceo sólo cuando viaje por autopistas con buen tiempo.

Puede que no sea posible mantener una velocidad constante al conducir cuesta arriba o cuesta abajo.

Si no se va a utilizar el control de cruceo: Desactive el control de cruceo pulsando el botón **CRUISE**.

En el modo ECON, puede que se tarde algo más de tiempo en acelerar para mantener la velocidad establecida.

Para programar la velocidad del vehículo

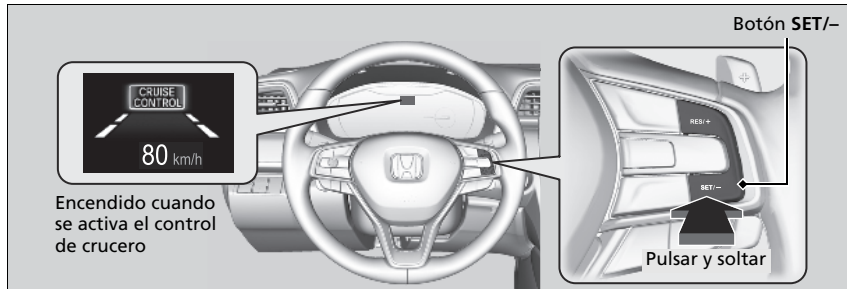

Levante el pie del pedal y pulse el botón **SET/-** cuando alcance la velocidad deseada.

En el momento en que suelte el botón **SET/-**, la velocidad quedará fijada y se activará el control de cruce. Se muestra la velocidad fijada. El indicador **CRUISE CONTROL** se enciende en la interfaz de información al conductor.

Cuando se utiliza el control de cruce, se activa la asistencia a la conducción recta (una función del sistema de dirección asistida eléctrica).

Al permitir que el sistema de dirección compense automáticamente la tracción natural de dirección, la asistencia a la conducción recta facilita mantener el vehículo en un carril recto.

■ Para ajustar la velocidad del vehículo

Aumente o disminuya la velocidad del vehículo con los botones **RES/+** o **SET/-** del volante.

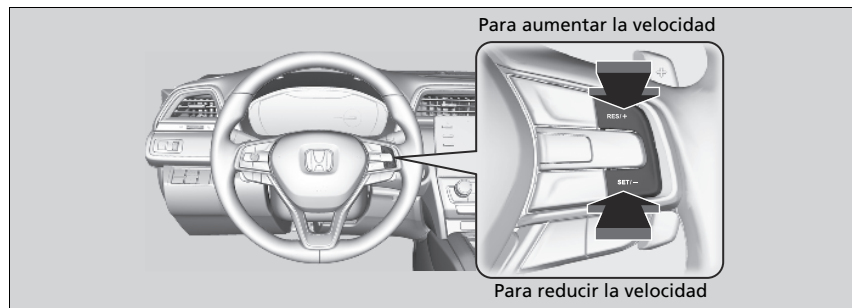

- Cada vez que pulsa el botón, la velocidad del vehículo aumenta o disminuye aproximadamente en 1 km/h.
- Si mantiene el botón pulsado, la velocidad del vehículo disminuye hasta que lo suelta. Esta velocidad queda programada.

▣ Para ajustar la velocidad del vehículo

Puede programar la velocidad del vehículo utilizando el botón **SET/-** del volante, tras ajustar la velocidad con los pedales del acelerador y del freno.

Para cancelar

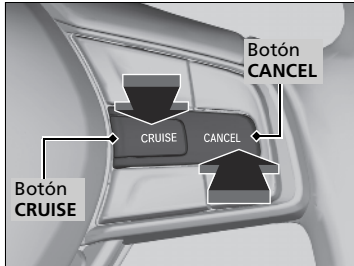

Para cancelar el control de crucero, realice cualquiera de las siguientes acciones:

- Pulse el botón **CANCEL**.
- Pulse el botón **CRUISE**.
- Pise el pedal de freno.

El indicador **CRUISE CONTROL** y la velocidad fija mostrada se desactivan.

Para cancelar

Reactivación de la velocidad programada anterior:

Después de haber cancelado el control de crucero, se puede reactivar la velocidad programada previamente pulsando el botón **RES/+** mientras se conduce a una velocidad de 40 km/h o superior.

No se puede programar ni reactivar la velocidad en las situaciones siguientes:

- Cuando la velocidad del vehículo es inferior a 40 km/h
- Cuando el botón **CRUISE** está desactivado

A velocidades del vehículo de 35 km/h o menos, el control de crucero se cancela automáticamente.

Sistema auxiliar de estabilidad del vehículo (VSA)

El VSA ayuda a estabilizar el vehículo en las curvas si el vehículo gira más o menos de lo previsto. También contribuye a mantener la tracción sobre superficies deslizantes. Lo hace regulando la potencia del motor y aplicando los frenos de forma selectiva.

Funcionamiento del VSA



Cuando se activa el VSA, puede que note que el motor no responde al acelerador. Es posible que también note algo de ruido procedente del sistema hidráulico. También verá parpadear el indicador.

⌘ Sistema auxiliar de estabilidad del vehículo (VSA)

Es posible que el VSA no funcione correctamente si se utilizan neumáticos de tipos y tamaños distintos. Asegúrese de utilizar neumáticos del mismo tipo y tamaño, y de que la presión de aire de los mismos sea la especificada.

Si el indicador de sistema VSA se enciende y permanece encendido durante la conducción, es posible que haya algún problema en el sistema. Aunque puede que no llegue a interferir en la conducción normal, el vehículo deberá ser inspeccionado en un concesionario de inmediato.

El VSA no puede mejorar la estabilidad en todas las situaciones de conducción y no controla la totalidad del sistema de frenado. Todavía es necesario conducir y tomar las curvas a una velocidad adecuada a las condiciones y dejar siempre un margen de seguridad suficiente.

La función principal del sistema VSA se conoce generalmente como control de estabilidad electrónico (ESC). El sistema incluye también una función de control de tracción.

Los indicadores del sistema auxiliar de estabilidad del vehículo (VSA), desconexión del sistema auxiliar de estabilidad del vehículo (VSA) OFF, el control de crucero adaptativo (ACC) con seguimiento de baja velocidad (LSF)*, el apoyo de seguridad*, presión baja del neumático/TPMS podrían encenderse en ámbar junto con un mensaje en la pantalla de información al conductor* cuando cambia la modalidad de alimentación a CONTACTO tras volver a conectar la batería de 12 voltios.

Conduzca una distancia corta a más de 20 km/h.

Cada indicador debería apagarse. En caso contrario, pida a un concesionario que revise el vehículo.

Activación y desactivación del VSA

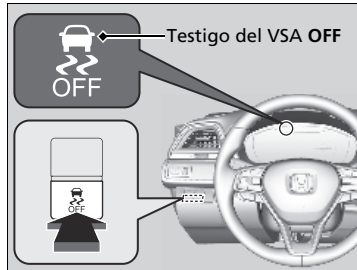

Este botón se encuentra en el panel de controles del lado del conductor. Para desactivar parcialmente la función/características de VSA, mantenga pulsado hasta que escuche un aviso acústico.

El vehículo podrá frenar y tomar curvas con normalidad, pero la función de control de tracción será menos efectiva.

Para restablecer la funcionalidad y las características de la VSA, pulse el botón  (VSA **OFF**) hasta que escuche una señal acústica.

El VSA se activa cada vez que arranca el sistema de alimentación, aunque lo hubiera desactivado la última vez que utilizó el vehículo.

☒ Sistema auxiliar de estabilidad del vehículo (VSA)

En ciertas situaciones poco frecuentes en las que el vehículo se atasca en barro poco profundo o nieve blanda, puede que resulte más fácil sacarlo si desactiva temporalmente el VSA.

Cuando se pulsa el botón , la función de control de la tracción resulta menos eficaz. Esto permite que las ruedas giren con mayor libertad a baja velocidad. Solo debe intentar liberar el vehículo con el VSA desactivado si no es capaz de sacarlo con el VSA activado.

Inmediatamente después de liberar el vehículo, asegúrese de activar el VSA de nuevo. Le recomendamos que no circule con el sistema VSA desactivado.

Puede que se escuche un ruido de motor procedente del compartimento motor mientras se realizan las comprobaciones del sistema, inmediatamente después de arrancar el motor o mientras conduce. Esto es normal.

Asistencia de maniobrabilidad ágil

Si es necesario, frena ligeramente las ruedas delanteras al girar el volante, y ayuda a mantener la estabilidad y el rendimiento en las curvas.

▶▶ Asistencia de maniobrabilidad ágil

La asistencia de maniobrabilidad ágil no puede mejorar la estabilidad en todas las situaciones de conducción. Todavía es necesario conducir y tomar las curvas a una velocidad adecuada a las condiciones y dejar siempre un margen de seguridad suficiente.

Cuando el indicador del sistema VSA se enciende y permanece encendido durante la conducción, la asistencia de maniobrabilidad ágil no se activa.

Puede oír un sonido proveniente del compartimento motor mientras la asistencia de maniobrabilidad ágil está activada. Esto es normal.

Sistema de control de presión de los neumáticos (TPMS)

En lugar de medir directamente la presión en cada uno de los neumáticos, el TPMS de este vehículo supervisa y compara el radio de rodadura y las características de rotación de cada rueda y neumático mientras se conduce para determinar si uno o más neumáticos están significativamente poco inflados. Esto provocará que se encienda el indicador de presión baja de neumáticos/TPMS y que aparezca un mensaje en la interfaz de información al conductor.

☒ Sistema de control de presión de los neumáticos (TPMS)

El sistema no controla los neumáticos al conducir a baja velocidad.

Condiciones como una temperatura ambiente baja o un cambio de altitud afectan directamente a la presión de los neumáticos y pueden hacer que el indicador de presión baja de neumáticos/TPMS se encienda.

Los neumáticos se inflan y la presión se revisa con:

- Clima cálido, se pueden desinflar en climas más fríos.
- Clima frío, pueden estar demasiado inflados en climas más cálidos.

El indicador de presión baja de neumáticos/TPMS no se encenderá si los neumáticos están demasiado inflados.

Es posible que el TPMS no funcione correctamente si se utilizan neumáticos de tipos y tamaños distintos.

Asegúrese de usar neumáticos del mismo tipo y tamaño.

☒ **Comprobación y servicio de los neumáticos**

P. 463

El indicador de presión baja de neumáticos/TPMS puede activarse con demora o puede no encenderse:

- Cuando acelera, desacelera o gira el volante rápidamente.
- Al conducir en carreteras con nieve o deslizantes.
- Al utilizar cadenas.

El indicador de presión baja de neumáticos/TPMS puede activarse en las siguientes condiciones:

- Se utiliza un neumático compacto de repuesto.
- Hay una carga más pesada y desigual sobre los neumáticos que durante la calibración.
- Al utilizar cadenas.

■ Calibración TPMS

Debe iniciar la calibración TPMS cada vez que:

- Ajuste la presión de uno o más neumáticos.
- Gire los neumáticos.
- Reemplace uno o más neumáticos.

Antes de calibrar el TPMS:

- Ajuste la presión en frío de los cuatro neumáticos.
 🔧 **Comprobación de los neumáticos** P. 463

Asegúrese de que:

- El vehículo esté totalmente parado.
- La caja de cambios está en **P**.
- La modalidad de alimentación está en CONTACTO.

🔧 Calibración TPMS

El TPMS no se puede calibrar si hay instalado un neumático de recambio compacto.

El proceso de calibración requiere aproximadamente 30 minutos de manejo acumulativo a velocidades entre 50-100 km/h.

Durante este periodo, si se activa el modo eléctrico y el vehículo no se mueve en un plazo de 45 segundos, puede advertir que el indicador de presión baja de neumáticos/TPMS se enciende brevemente. Esto es normal e indica que el proceso de calibración aún no se ha completado.

Si están colocadas las cadenas, quítelas antes de calibrar el TPMS.

Si el indicador de presión baja de neumáticos/TPMS se enciende incluso cuando están montados unos neumáticos normales especificados con un inflado correcto, haga inspeccionar el vehículo en un concesionario.

Se recomienda que los neumáticos se sustituyan por la misma marca, modelo y tamaño que los originales. Consulte esta información con su concesionario.

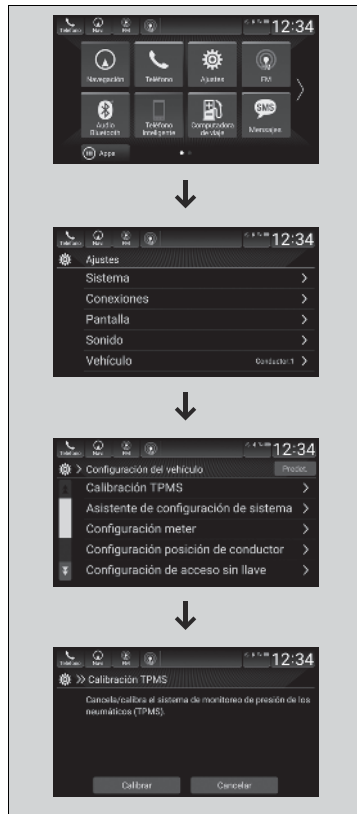

El sistema se calibra desde la función personalizada de la pantalla de audio/información.

► **Funcionamiento básico del sistema de audio** P. 230

1. Pase la modalidad de alimentación a CONTACTO.
2. Pulse el botón .
3. Seleccione **Ajustes**.
4. Seleccione **Vehículo**.

5. Seleccione **Calibración TPMS**.

6. Seleccione **Calibrar**.

- Si aparece el mensaje **Falló al iniciar calibración.**, repita los pasos 5-6.
- El proceso de calibración termina automáticamente.

► **Calibración TPMS**

Los indicadores del sistema auxiliar de estabilidad del vehículo (VSA), desconexión del sistema auxiliar de estabilidad del vehículo (VSA) OFF, el control de cruceo adaptativo (ACC) con seguimiento de baja velocidad (LSF)*, el apoyo de seguridad*, presión baja del neumático/TPMS podrían encenderse en ámbar junto con un mensaje en la pantalla de información al conductor* cuando cambia la modalidad de alimentación a CONTACTO tras volver a conectar la batería de 12 voltios. Conduzca una distancia corta a más de 20 km/h. Cada indicador debería apagarse. En caso contrario, pida a un concesionario que revise el vehículo.

* No disponible en todos los modelos

Batería de alta tensión

La batería de alta intensidad se descarga gradualmente aunque el vehículo no esté en uso. Como resultado, si su vehículo está estacionado durante un período amplio de tiempo, es posible que el nivel de carga la batería baje. Si pasa largos períodos de tiempo a un nivel de carga bajo se reducirá la vida útil de la batería. Para mantener el estado de carga de la batería, conduzca el vehículo durante más de 30 minutos al menos una vez cada tres meses. Las temperaturas extremadamente elevadas pueden afectar la vida útil de la batería. Puede minimizar los efectos estacionando el vehículo en la sombra durante el verano.

ⓘ Batería de alta tensión

Tenga cuidado de no dejar que la batería de alta tensión se descargue demasiado. Si el nivel de la batería se acerca a zero, será imposible arrancar el sistema eléctrico.

LaneWatch

LaneWatch es un sistema de ayuda que permite comprobar la zona trasera del lado del acompañante, la cual se muestra en la pantalla de audio/información al activar el intermitente hacia el lado del acompañante. Una cámara en el retrovisor de la puerta del lado del acompañante supervisa estas áreas y le permite comprobar la presencia de otros vehículos, además de la inspección visual y el uso del retrovisor del lado del acompañante. También puede mantener el sistema activado por comodidad durante la conducción.



LaneWatch

⚠ ADVERTENCIA

Si no se confirma visualmente que es seguro cambiar de carril antes de hacerlo, pueden producirse lesiones graves o mortales en una colisión.

No debe confiar únicamente en LaneWatch al conducir.

Mire siempre a través de los espejos hacia los lados y detrás del vehículo antes de cambiar de carril para comprobar si hay otros vehículos.

Recordatorio de seguridad importante

Como todos los sistemas de ayuda, LaneWatch tiene limitaciones. Confiar demasiado en LaneWatch puede tener como resultado una colisión.

La función LaneWatch puede verse afectada por la meteorología, la iluminación (incluidos faros y ángulo bajo del sol), la oscuridad ambiental, el estado de la cámara y la carga.

LaneWatch puede no ofrecer la visualización prevista del tráfico lateral y trasero en las condiciones siguientes:

- La suspensión del vehículo se ha modificado, cambiando la altura del vehículo.
- Los neumáticos están más o menos inflados de lo normal.
- Los neumáticos o ruedas tienen un tamaño o construcción variados.

La vista que ofrece la cámara LaneWatch tiene limitaciones. Su lente única hace que los objetos de la pantalla tengan un aspecto ligeramente distinto de lo que son.

■ Personalización de los ajustes de LaneWatch

Puede personalizar los siguientes elementos utilizando la pantalla de audio/información.

- **Mostrar con las luces direccionales:** Permite seleccionar si se enciende el monitor de LaneWatch al activar la palanca del intermitente.
- **Hora después apagar:** Permite cambiar el tiempo que permanece visible la pantalla de LaneWatch después de que la palanca del intermitente vuelva a su posición de inicio.
- **Mostrar línea de referencia:** Permite seleccionar si se muestran líneas de referencia en el monitor de LaneWatch.
- **Pantalla:** Permite ajustar la configuración de la pantalla.
 - **Funciones personalizadas** P. 285

■ Líneas de referencia

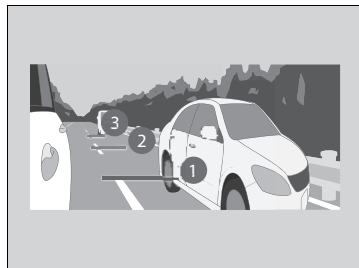

Las tres líneas que aparecen en la pantalla dan una idea de la distancia a la que se encuentran los vehículos u objetos de la pantalla de su propio vehículo. Un objeto cerca de la línea 1 (en rojo) está próximo a su vehículo, mientras que un objeto cerca de la línea 3 está más alejado.

» LaneWatch

La pantalla LaneWatch no se activa cuando la caja de cambios está en **[R]**.

Para un funcionamiento adecuado de LaneWatch:

- La cámara está situada en el espejo de la puerta del lado del acompañante. Mantenga siempre limpia esta área. Si la cámara está cubierta de suciedad, humedad, etc., límpiela con un paño suave y húmedo.
- No cubra las lentes de la cámara con etiquetas.
- No toque la lente de la cámara.

» Líneas de referencia

El área alrededor de la línea de referencia 1 (roja) está muy cerca de su vehículo. Como siempre, asegúrese de confirmar visualmente la seguridad de un cambio de carril antes de efectuar dicho cambio.

La distancia entre su vehículo y las líneas 1, 2 y 3 en la pantalla varía dependiendo de las condiciones de la carretera y la carga del vehículo. Por ejemplo, puede parecer que las líneas de referencia de la pantalla están más cerca que las distancias reales cuando la parte posterior del vehículo tiene una mayor carga.

Consulte con el concesionario si:

- El retrovisor de la puerta del lado del acompañante, o el área alrededor del mismo, recibe un impacto severo que genera un cambio del ángulo de la cámara.
- La pantalla de LaneWatch no se llega a encender.

Modelos de México

Honda Sensing es un sistema de apoyo al conductor que utiliza dos tipos de sensores inequívocamente diferentes: un sensor de radares ubicado en la parrilla delantera inferior y una cámara detectora delantera montada en el interior del parabrisas, detrás del retrovisor.

Honda Sensing tiene las siguientes funciones.

■ Las funciones que no requieren operaciones de interruptor para activarse

- Sistema de mitigación de salida de carretera ➤ P. 407
- Sistema de frenado de mitigación de colisión (CMBS) ➤ P. 370

■ Las funciones que requieren operaciones de interruptor para activarse

- Control de cruceo adaptativo (ACC) con seguimiento de baja velocidad (LSF) ➤ P. 380
- Sistema de asistencia de permanencia en carril (LKAS) ➤ P. 398

■ Interruptores de operación para el ACC con LSF/LKAS

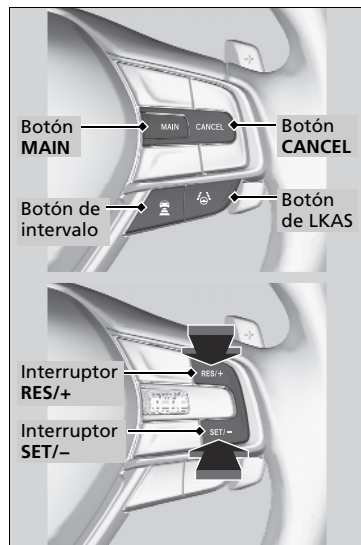

■ Botón MAIN

Púselo para activar el modo en espera para ACC con LSF y LKAS. También puede pulsar para cancelar estos sistemas.

■ Botón de LKAS

Púselo para activar o cancelar el LKAS.

■ Interruptor RES/+ / SET/-

Pulse **RES/+** para reiniciar el ACC con LSF o aumentar la velocidad del vehículo.

Pulse **SET/-** para establecer el ACC con LSF o disminuir la velocidad del vehículo.

■ Botón de intervalo

Oprima el botón  (distancia) para cambiar la distancia de seguimiento del ACC con LSF.

■ Botón CANCEL

Púselo para cancelar el ACC con LSF.

Contenido de la interfaz de información al conductor

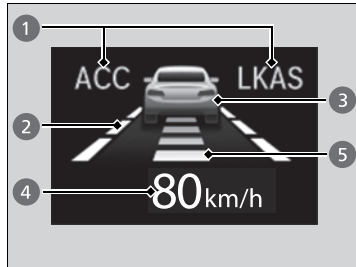

Puede ver el estado actual del ACC con LSF y LKAS.

- 1 Indica que el ACC con LSF y el LKAS están listos para ser activados.
- 2 Indica que el LKAS está activado y si se detectan o no las líneas de carril.
- 3 Indica si se detecta o no un vehículo precedente.
- 4 Muestra la velocidad del vehículo establecida.
- 5 Muestra la distancia del vehículo programada.

Sistema de frenado de mitigación de colisión (CMBS)

Puede asistirle cuando existe la posibilidad de que su vehículo colisione con un vehículo o peatón detectados delante. El CMBS está diseñado para alertarle cuando se determina una colisión potencial, así como para reducir la velocidad del vehículo a fin de ayudar a minimizar la gravedad del impacto si la colisión parece inevitable.

■ Funcionamiento del sistema

Cuándo utilizarlo

La cámara se encuentra ubicada detrás del espejo retrovisor.

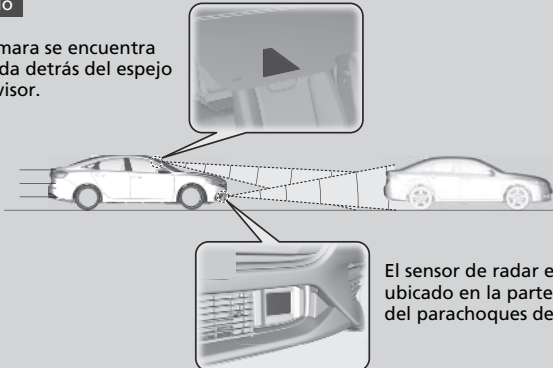

El sensor de radar está ubicado en la parte inferior del parachoques delantero.

El sistema empieza a supervisar la carretera delante cuando la velocidad de su vehículo es de aproximadamente 5 km/h y hay otro vehículo delante del suyo.

El CMBS se activa cuando:

- La diferencia de velocidad entre su vehículo y el vehículo o el peatón detectado delante es mayor de 5 km/h aproximadamente y existe posibilidad de colisión.
- La velocidad de su vehículo es de unos 100 km/h o menos, y el sistema determina que hay una probabilidad de colisión con:
 - Vehículos detectados delante que están parados, vienen de frente o circulan en su misma dirección.
 - Un peatón detectado delante.
- La velocidad de su vehículo es superior a 100 km/h, y el sistema determina que hay una probabilidad de colisión con un vehículo detectado delante que circula en su misma dirección.

» Sistema de frenado de mitigación de colisión (CMBS)

Recordatorio de seguridad importante

El CMBS está diseñado para reducir la gravedad de una colisión inevitable. No evita la colisión ni frena el vehículo automáticamente. Es su responsabilidad actuar sobre el pedal del freno y el volante adecuadamente de acuerdo con las condiciones de conducción.

Es posible que el CMBS no se active o no detecte un vehículo delante del suyo en ciertas condiciones:

► **Condiciones y limitaciones del CMBS** P. 374

Puede leer la información de manejo de la cámara equipada con este sistema.

► **Cámara detectora delantera** P. 413

Para obtener instrucciones sobre cómo manipular correctamente el sensor de radares, consulte la siguiente página.

► **Sensor de radar** P. 415

Cuando se activa, el CMBS puede aplicar automáticamente el freno. Se cancela cuando el vehículo se detiene o se determina que no existe riesgo de colisión potencial.

■ Cuando el sistema se activa

El sistema emite alertas visuales y audibles de una posible colisión y deja de hacerlo si se evita la colisión.

- ▶ Tome las medidas adecuadas para evitar una colisión (accione el freno, cambie de carril, etc.).

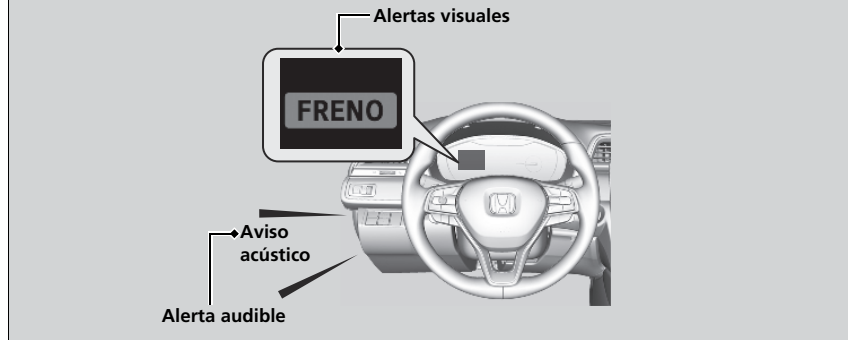

En la fase de alerta de colisión más temprana del sistema, puede cambiar la distancia (**Larga/Normal/Corta**) entre vehículos a la que se activan las alertas a través de las opciones de configuración de la pantalla de audio/información.

- ▶ **Funciones personalizadas** P. 285

▶ Sistema de frenado de mitigación de colisión (CMBS)

La cámara del CMBS también está diseñada para detectar peatones.

Sin embargo, la función de detección de peatones puede no activarse o no detectar a un peatón en la parte delantera del vehículo bajo ciertas condiciones.

Consulte las limitaciones de detección de peatones en la lista.

- ▶ **Condiciones y limitaciones del CMBS** P. 374

■ Fases de alerta de colisión

El sistema tiene tres fases de alerta para una posible colisión. Sin embargo, de acuerdo con las circunstancias, el CMBS puede no pasar por todas las fases antes de iniciar la última fase.

Distancia entre vehículos		CMBS		
		El sensor de radar detecta un vehículo	ADVERTENCIAS audibles y visuales	Frenos
Fase uno	<p>Normal Larga : Corta Su vehículo Vehículo de delante</p>	Hay riesgo de colisión con el vehículo delante del suyo.	Con el ajuste Larga , las alertas sonoras y visuales se activan a una distancia mayor del vehículo de delante que con el ajuste Normal , y con el ajuste Corta , a una distancia menor que con el ajuste Normal .	—
Fase dos	<p>Su vehículo Vehículo de delante</p>	El riesgo de colisión ha aumentado; el tiempo para responder es menor.	Alertas visuales y audibles.	Se aplican suavemente
Fase tres	<p>Su vehículo Vehículo de delante</p>	El CMBS determina que la colisión es inevitable.		Se aplican con fuerza

Activación y desactivación del CMBS

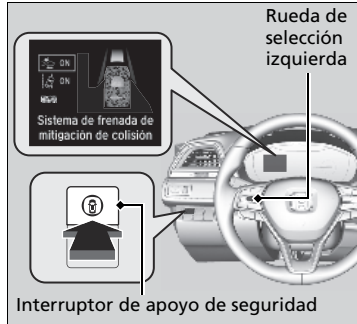

Cuando apague y encienda el CMBS, haga lo siguiente.

1. Pulse el interruptor de apoyo de seguridad.
2. Gire la rueda de selección izquierda hacia el símbolo  y presiónela.

- ▶ El mensaje aparece en la interfaz de información al conductor cuando el sistema se enciende u apaga.

El CMBS se activa cada vez que arranca el sistema eléctrico, aunque lo hubiera desactivado la última vez que utilizó el vehículo.

☒ Sistema de frenado de mitigación de colisión (CMBS)

El CMBS puede desactivarse automáticamente y el indicador de apoyo de seguridad (ámbar) encenderse y mantenerse encendido bajo ciertas condiciones:

- ▶ **Condiciones y limitaciones del CMBS** P. 374

Cuando el CMBS se activa, continuará funcionando incluso si se pisa parcialmente el pedal del acelerador. Sin embargo, se cancelará si el pedal del acelerador se pisa a fondo.

Los indicadores del sistema auxiliar de estabilidad del vehículo (VSA), desconexión del sistema auxiliar de estabilidad del vehículo (VSA) OFF, el control de crucero adaptativo (ACC) con seguimiento de baja velocidad (LSF), el apoyo de seguridad, presión baja del neumático/TPMS podrían encenderse en ámbar junto con un mensaje en la pantalla de información al conductor cuando cambia la modalidad de alimentación a CONTACTO tras volver a conectar la batería de 12 voltios.

Conduzca una distancia corta a más de 20 km/h.

Cada indicador debería apagarse. En caso contrario, pida a un concesionario que revise el vehículo.

■ Condiciones y limitaciones del CMBS

El sistema puede apagarse automáticamente y el indicador de apoyo de seguridad (ámbar) encenderse bajo ciertas condiciones. Algunos ejemplos de estas condiciones se indican a continuación. Otras condiciones pueden reducir algunas funciones del CMBS.

📷 **Cámara detectora delantera** P. 413

■ Condiciones ambientales

- Conducir con mal clima (lluvia, niebla, nieve, etc.).
- Cambios bruscos entre luz y oscuridad, como al entrar o salir de un túnel.
- Poco contraste entre los objetos y el fondo.
- Conducir hacia la luz del sol (por ejemplo, al amanecer o al atardecer).
- Luz fuerte reflejada en la carretera.
- Conducir entre sombras de árboles, edificios, etc.
- Objetos o estructuras viales que se interpretan erróneamente como vehículos o peatones.
- Reflejos sobre el interior del parabrisas.
- Conducción de noche o en un lugar oscuro, como un túnel (debido a la falta de luz, es posible que no se detecten peatones u otros vehículos).

■ Condiciones de la carretera

- Conducir por una carretera nevada o húmeda (líneas de carril oscurecidas, huellas de vehículos, luces reflejadas, salpicaduras de la carretera, alto contraste).
- Circular por carreteras con curvas, sinuosas u ondulantes.
- Carretera empinada o cuando el vehículo se acerca a la cima de una colina.

📷 Condiciones y limitaciones del CMBS

Haga que revisen el vehículo en un concesionario si detecta un comportamiento inusual del sistema (por ejemplo, el mensaje de advertencia aparece con demasiada frecuencia).

■ Condiciones del vehículo

- Las lentes de los faros están sucias o los faros no están ajustados correctamente.
- La parte exterior del parabrisas está bloqueada por suciedad, barro, hojas, nieve húmeda, etc.
- El interior del parabrisas está empañado.
- Una condición anormal del neumático o rueda (tamaño incorrecto, tamaño o construcción distintos, inflado incorrecto, neumático compacto de repuesto, etc.).
- Cuando los neumáticos llevan cadenas.
- El vehículo está inclinado debido a una carga pesada o a modificaciones de la suspensión.
- La temperatura de la cámara es demasiado alta.
- Conducir con el freno de estacionamiento aplicado.
- Cuando el sensor de radar de la parte inferior del parachoques delantero se ensucia.
- Conducción de noche o en un lugar oscuro (p. ej. un túnel) con los faros encendidos.

■ **Limitaciones de detección**

- Un vehículo o peatón se cruzan de repente delante de usted.
- La distancia entre su vehículo y el vehículo o peatón de delante es demasiado corta.
- Un vehículo se cruza a velocidad baja y frena de repente.
- Cuando acelera rápidamente y se acerca al vehículo o peatón de delante a gran velocidad.
- El vehículo precedente es una motocicleta, bicicleta, motoneta o cualquier otro vehículo pequeño.
- Cuando hay animales delante del vehículo.
- Cuando conduce por una carretera con curvas, sinuosa u ondulada que hace que el sensor no pueda detectar adecuadamente si hay un vehículo delante.
- La diferencia de velocidad entre su vehículo y el vehículo o peatón precedentes es significativamente grande.
- Un vehículo que se aproxima se cruza de repente delante de usted.
- Otro vehículo se acerca de repente por delante en una intersección, etc.
- Su vehículo se cruza abruptamente delante de un vehículo que se aproxima.
- Cuando se conduce a través de un puente de hierro estrecho.
- Cuando el vehículo precedente desacelera repentinamente.

Limitaciones aplicables únicamente a la detección de peatones

- Cuando hay un grupo de personas delante del vehículo caminando unas juntas a otras.
- Condiciones del entorno o pertenencias del peatón que alteran la forma del peatón, lo que impide que el sistema reconozca a la persona como un peatón.
- Cuando el peatón es aproximadamente más bajo que 1 metro o más alto que 2 metros de altura.
- Si un peatón se confunde con el fondo.
- Cuando un peatón está inclinado o en cuclillas, cuando sus manos se levantan o cuando está corriendo.
- Cuando varios peatones caminan por delante en grupo.
- Cuando la cámara no puede identificar correctamente que hay un peatón debido a una forma inusual (por que lleve equipaje, por su posición corporal o por su tamaño).

■ Apagado automático

El CMBS puede apagarse de manera automática y el indicador de apoyo de seguridad (ámbar) se enciende y permanece así cuando:

- La temperatura dentro del sistema es alta.
- Conduce todo terreno, en una carretera de montaña o en una carretera con curvas o sinuosa durante un periodo prolongado.
- Se detecta una condición anormal en los neumáticos (tamaño erróneo, neumático pinchado, etc.).
- La cámara detrás del espejo retrovisor o el área alrededor de la cámara, incluyendo el parabrisas, se ensucian.

Una vez solucionadas las condiciones que provocaron el apagado del CMBS (por ejemplo, la limpieza), el sistema vuelve a funcionar.

■ Con bajas posibilidades de colisión

El CMBS puede activarse incluso cuando el usuario es consciente de que hay un vehículo delante del suyo o cuando no hay ningún vehículo delante. Algunos ejemplos de esta situación son:

■ Al adelantar

Su vehículo se acerca a otro vehículo delante del suyo y cambia de carril para adelantarlo.

■ En una intersección

Su vehículo se acerca o adelanta a otro vehículo que está girando a la izquierda o a la derecha.

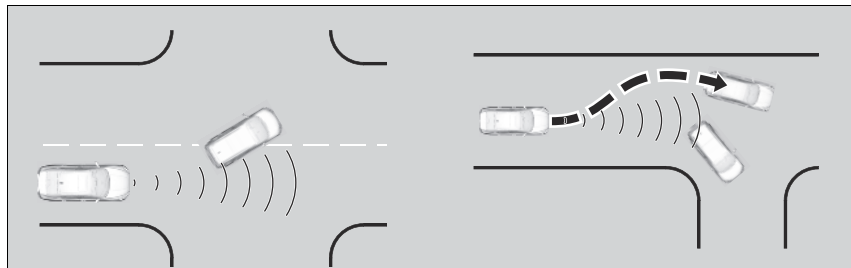

⌘ Con bajas posibilidades de colisión

No pinte, ni aplique recubrimiento o pintura al área del sensor de radar. Esto puede afectar al funcionamiento del CMBS.

■ **En una curva**

Al circular por una carretera con curvas, su vehículo alcanza un punto en el que un vehículo que se aproxima queda justo frente al suyo.

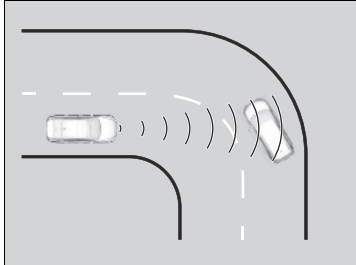

■ **A través de un puente bajo a alta velocidad**

Conduce debajo de un puente bajo o estrecho a alta velocidad.

■ **Topes, obras en la calzada, vías férreas, objetos al lado de la carretera, etc.**

Conduce sobre badenes, placas de hierro sobre la calzada, etc. o bien su vehículo se aproxima a una vía férrea u objetos junto a la carretera (como señales de tráfico y barandillas protectoras) en una curva o a vehículos parados y paredes durante el estacionamiento.

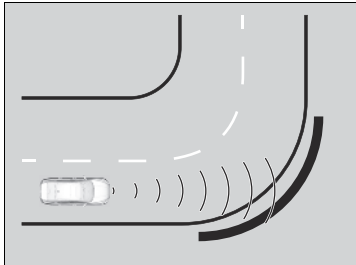

Control de crucero adaptativo (ACC) con seguimiento de baja velocidad (LSF)

Ayuda a mantener una velocidad del vehículo constante y un intervalo de seguimiento programado detrás de un vehículo detectado delante y, si el vehículo detectado se detiene, puede desacelerar y detener su vehículo, sin que haga falta pisar el freno ni el acelerador. Cuando el ACC con LSF ralentiza el vehículo mediante la aplicación de los frenos, las luces de freno del vehículo se encienden.

Cuándo utilizarlo

La cámara se encuentra ubicada detrás del espejo retrovisor.

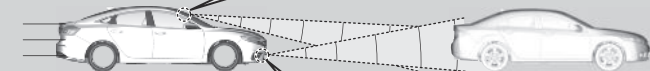
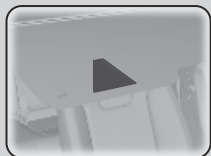

El sensor de radar está ubicado en la parte inferior del parachoques delantero.

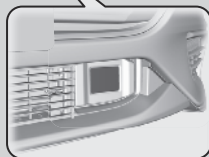

- Velocidad del vehículo para el ACC con LSF: **Se detecta un vehículo por delante dentro del alcance del ACC con LSF** – El ACC con LSF se activa con velocidades hasta 145 km/h.
No se detecta un vehículo dentro del alcance del ACC con LSF – El ACC con LSF se activa a una velocidad de 40 km/h o superior.
- Posición del cambio para el ACC con LSF: En **D**.

► Control de crucero adaptativo (ACC) con seguimiento de baja velocidad (LSF)

⚠ ADVERTENCIA

Si el ACC con LSF se usa incorrectamente, se puede provocar un accidente.

Utilice el ACC con LSF solo cuando viaje por autopistas con buen tiempo.

⚠ ADVERTENCIA

El ACC con LSF tiene una capacidad de frenado limitada y no puede detener el vehículo a tiempo para evitar una colisión con otro vehículo que se detenga rápidamente por delante.

Esté siempre preparado para pisar el pedal del freno si las condiciones lo requieren.

Recordatorio importante

Como en cualquier sistema, hay límites para el ACC con LSF. Use el pedal del freno cuando sea necesario y mantenga siempre una distancia segura entre su vehículo y los demás.

■ Cómo se activa el sistema

Cómo utilizarlo



ACC (verde) en la interfaz de información al conductor.

El ACC con LSF está listo para su uso.

■ Pulse el botón **MAIN** del volante.

☒ Control de crucero adaptativo (ACC) con seguimiento de baja velocidad (LSF)

Cuando se pulsa el botón **MAIN**, el ACC con LSF y el sistema de asistencia para mantener el carril (LKAS) se activan o desactivan.

Es posible que el ACC con LSF no funcione correctamente en ciertas condiciones.

➤ **Condiciones y limitaciones del ACC con LSF**
P. 387

Si no se va a utilizar el ACC con LSF: Desactive el control de crucero adaptativo pulsando el botón **MAIN**. Esto también desactiva el sistema de asistencia de permanencia en carril (LKAS).

No use el ACC con LSF en las siguientes condiciones:

- En carreteras con mucho tráfico o al conducir con atascos de tráfico (paradas y arranques continuos).
- En carreteras con curvas cerradas.
- En carreteras con pendientes acentuadas cuesta abajo, ya que la velocidad del vehículo programada puede superarse por la inercia. En tales casos, el ACC con LSF no aplicará los frenos para mantener la velocidad establecida.
- En carreteras con instalaciones de cobro de peaje u otros objetos entre carriles de tráfico, en áreas de estacionamiento o en instalaciones con paso a través del vehículo.

■ Para programar la velocidad del vehículo

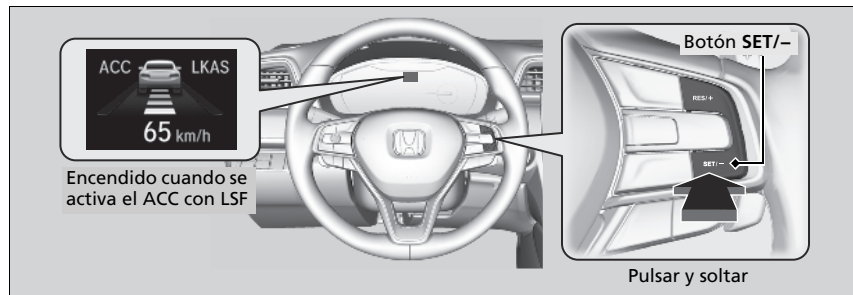

Al conducir a 40 km/h o más: Levante el pie del pedal y pulse el botón **SET/-** cuando alcance la velocidad deseada. En el momento en que suelte el botón, la velocidad programada quedará fija y se iniciará el ACC con LSF.

Al conducir a menos de 40 km/h: Si el vehículo está en movimiento y el pedal del freno no está pisado, al pulsar el botón se fija la velocidad programada en 40 km/h, independientemente de la velocidad actual del vehículo. Si el vehículo está inmóvil, puede fijar la velocidad del vehículo incluso con el pedal del freno pisado.

▣ Control de cruceo adaptativo (ACC) con seguimiento de baja velocidad (LSF)

Los indicadores del sistema auxiliar de estabilidad del vehículo (VSA), desconexión del sistema auxiliar de estabilidad del vehículo (VSA) OFF, el control de cruceo adaptativo (ACC) con seguimiento de baja velocidad (LSF), el apoyo de seguridad, presión baja del neumático/TPMS podrían encenderse en ámbar junto con un mensaje en la pantalla de información al conductor cuando cambia la modalidad de alimentación a CONTACTO tras volver a conectar la batería de 12 voltios.

Conduzca una distancia corta a más de 20 km/h.

Cada indicador debería apagarse. En caso contrario, pida a un concesionario que revise el vehículo.

Puede cambiar las mediciones de velocidad programada que se muestran en la interfaz de información al conductor o la pantalla de audio/información entre km/h y mph.

▣ **Unidad de velocidad*** P. 140

▣ **Funciones personalizadas** P. 285



Cuando el ACC con LSF comienza a funcionar, el icono del vehículo, las barras de distancia y la velocidad programada aparecen en la interfaz de información al conductor.

Cuando se utiliza el ACC con LSF, se activa la asistencia a la conducción recta (una función del sistema de dirección asistida eléctrica).

Al permitir que el sistema de dirección compense automáticamente la tracción natural de dirección, la asistencia a la conducción recta facilita mantener el vehículo en un carril recto.

En funcionamiento

■ No le precede ningún vehículo

El ACC con LSF controla si el vehículo que le precede está dentro del alcance del ACC con LSF. Si se detecta un vehículo por delante, el sistema del ACC con LSF mantiene la velocidad del vehículo o lo desacelera para mantener la distancia de seguimiento programada con respecto al vehículo que le precede.

➤ Para programar o cambiar la distancia de seguimiento P. 391



Cuando un vehículo con una velocidad inferior a la suya programada se acerca por delante o se cuela delante y es detectado por el radar y la cámara, su vehículo comienza a reducir la velocidad.

En funcionamiento

Si el vehículo delante del suyo reduce la velocidad abruptamente, o si otro vehículo se cuela delante de usted, el aviso sonará y aparecerá un mensaje en la interfaz de información al conductor.

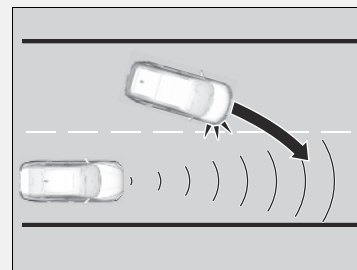

Pise el pedal del freno y mantenga una distancia adecuada con el vehículo de delante.



■ No hay ningún vehículo delante del suyo



Aparece un icono de vehículo con un contorno de línea de puntos en la interfaz de información al conductor.

■ Pisa el pedal del acelerador

Puede aumentar temporalmente la velocidad del vehículo. En este caso, no hay alertas audibles o visuales aunque haya un vehículo dentro del alcance del ACC con LSF.

El ACC con LSF permanece encendido a menos que lo cancele. Al soltar el pedal del acelerador, el sistema reanuda una velocidad adecuada para mantener la distancia de seguimiento cuando hay un vehículo delante dentro del alcance del ACC con LSF.

El vehículo mantiene la velocidad programada sin que haga falta tener pisado el pedal del freno o del acelerador.

Si se había detectado previamente un vehículo por delante que evitaba que su vehículo mantuviese la velocidad programada, el ACC con LSF acelera su vehículo a la velocidad establecida y después la mantiene.

☒ En funcionamiento

Aunque la distancia entre su vehículo y el vehículo detectado por delante sea corta, el ACC con LSF puede comenzar a acelerar su vehículo en las siguientes circunstancias:

- El vehículo que le precede va prácticamente a la misma velocidad o más rápido que el suyo.
- Un vehículo que se cruza delante va más rápido que el suyo, por lo que la distancia entre ambos vehículos aumenta gradualmente.

También puede configurar el sistema para que suene el aviso acústico cuando se detecte un vehículo por delante entrando y saliendo del área de detección del ACC con LSF. Cambie el ajuste **ACC Alerta de detección de vehículo adelante**.

➤ **Funciones personalizadas** P. 285

Limitaciones

Puede que tenga que utilizar el freno para mantener una distancia segura al usar el ACC con LSF. Además, es posible que el ACC con LSF no funcione correctamente en ciertas condiciones.

➤ **Condiciones y limitaciones del ACC con LSF**
P. 387

■ **Un vehículo detectado delante del suyo está dentro del alcance del ACC con LSF y reduce su velocidad para detenerse**

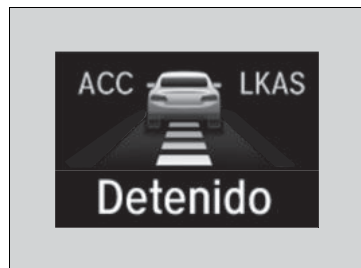

Su vehículo también se detiene automáticamente. Aparece el mensaje **Detenido** en la interfaz de información del conductor. Cuando el vehículo que le precede se vuelve a poner en marcha, parpadeará el icono de vehículo en la interfaz de información al conductor. Si pulsa el botón **RES/+** o **SET/-** o pisa el pedal del acelerador, el ACC con LSF vuelve a funcionar con la velocidad programada previamente.

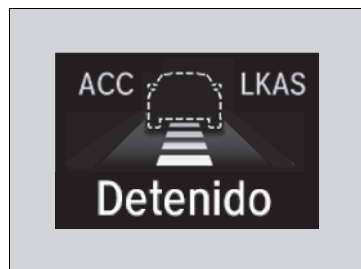

Si no tiene ningún vehículo delante antes de reanudar la conducción, pise el pedal del acelerador y el ACC con LSF volverá a funcionar con la anterior velocidad programada.

» Un vehículo detectado delante del suyo está dentro del alcance del ACC con LSF y reduce su velocidad para detenerse

⚠ ADVERTENCIA

Si se sale de un vehículo que se ha detenido con el sistema ACC con LSF en funcionamiento, el vehículo puede seguir moviéndose sin control del usuario.

Un vehículo que se mueve sin control del usuario puede provocar un accidente, produciendo lesiones graves o mortales.

Nunca salga de un vehículo cuando se detenga debido al ACC con LSF.

■ Condiciones y limitaciones del ACC con LSF

El sistema puede apagarse automáticamente y el indicador **ACC** con LSF encenderse bajo ciertas condiciones. Algunos ejemplos de estas condiciones se indican a continuación. Otras condiciones pueden reducir algunas de funciones del ACC con LSF.

■ Condiciones ambientales

Conducir con mal clima (lluvia, niebla, nieve, etc.).

■ Condiciones de la carretera

Conducir por una carretera nevada o húmeda (líneas de carril oscurcidas, huellas de vehículos, luces reflejadas, salpicaduras de la carretera, alto contraste).

■ Condiciones del vehículo

- La parte exterior del parabrisas está bloqueada por suciedad, barro, hojas, nieve húmeda, etc.
- Una condición anormal del neumático o rueda (tamaño incorrecto, tamaño o construcción distintos, inflado incorrecto, neumático compacto de repuesto, etc.).
- La temperatura de la cámara es demasiado alta.
- El freno de estacionamiento está aplicado.
- Cuando la cubierta del sensor de radar está sucia.
- El vehículo está inclinado debido a una carga pesada o a modificaciones de la suspensión.
- Cuando los neumáticos llevan cadenas.

☒ Condiciones y limitaciones del ACC con LSF

El sensor de radar del ACC con LSF es compartido con el sistema de frenado de mitigación de colisión (CMBS).

☒ Sistema de frenado de mitigación de colisión (CMBS) P. 370

Para obtener instrucciones sobre cómo manipular correctamente el sensor de radares, consulte la siguiente página.

☒ Sensor de radar P. 415

Puede leer la información de manejo de la cámara equipada con este sistema.

☒ Cámara detectora delantera P. 413

Haga que revisen el vehículo en un concesionario si detecta un comportamiento inusual del sistema (por ejemplo, el mensaje de advertencia aparece con demasiada frecuencia).

■ Limitaciones de detección

- Un vehículo se cruza de repente delante del suyo.
- La distancia entre su vehículo y el vehículo de delante es demasiado corta.
- Un vehículo se cruza a velocidad baja y frena de repente.
- Cuando acelera rápidamente y se acerca al vehículo delante del suyo a alta velocidad.
- El vehículo de delante es una motocicleta, bicicleta, motoneta o cualquier otro vehículo pequeño.
- Cuando hay animales delante del vehículo.
- Cuando conduce por una carretera con curvas, sinuosa u ondulada que hace que el sensor no pueda detectar adecuadamente si hay un vehículo delante.

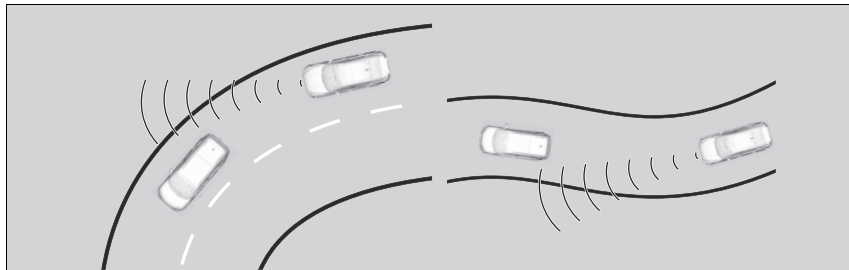

- La diferencia de velocidad entre su vehículo y el vehículo precedente es significativamente grande.
- Un vehículo que se aproxima se cruza de repente delante de usted.
- Su vehículo se cruza abruptamente delante de un vehículo que se aproxima.

- Cuando se conduce a través de un puente de hierro estrecho.



- Cuando el vehículo que va delante frena repentinamente.
- Cuando el vehículo que va delante tiene una forma singular.

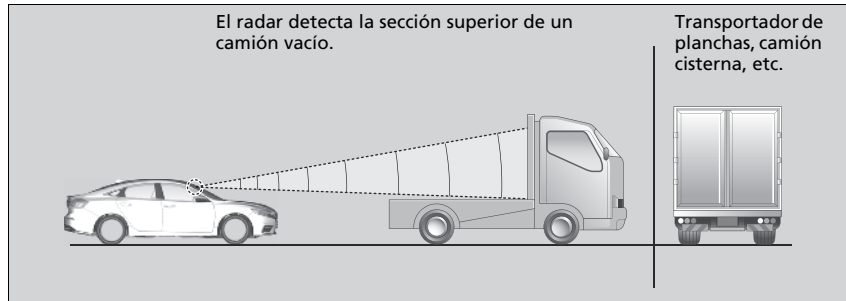

- Cuando su vehículo o el vehículo que va delante circula por un borde del carril.

■ Para ajustar la velocidad del vehículo

Aumente o reduzca la velocidad del vehículo utilizando los botones **RES/+** o **SET/-** del volante.

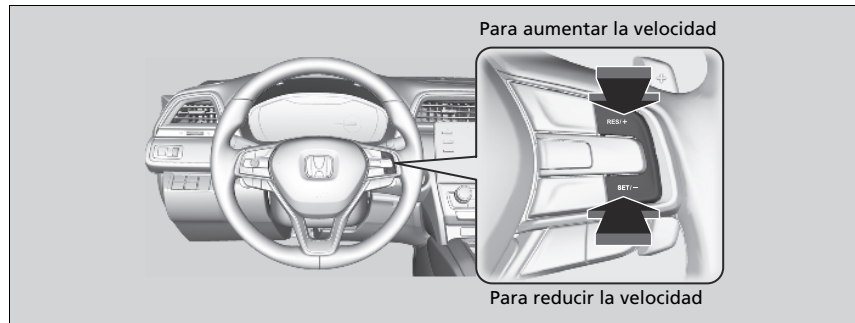

- Cada vez que pulsa el botón **RES/+** o **SET/-**, la velocidad del vehículo aumenta o disminuye en 1 km/h aproximadamente.
- Si mantiene el botón **RES/+** o **SET/-** pulsado, la velocidad del vehículo aumenta o disminuye en aproximadamente 5 km/h en consecuencia.

▶▶ Para ajustar la velocidad del vehículo

Si se detecta que un vehículo delante del suyo circula a una velocidad menor que la suya aumentada programada, el ACC con LSF puede no acelerar su vehículo. Esto permite mantener la distancia programada entre su vehículo y el vehículo que le precede.

Cuando pisa el pedal del acelerador y pulsa y suelta el botón **SET/-**, se programa la velocidad actual del vehículo.

Puede cambiar las mediciones de velocidad programada que se muestran en la interfaz de información al conductor o la pantalla de audio/información entre km/h y mph.

▶ **Unidad de velocidad*** P. 140

▶ **Funciones personalizadas** P. 285



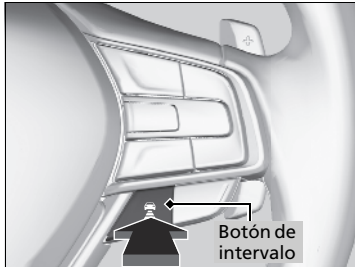

Para programar o cambiar la distancia de seguimiento



Pulse el botón  (distancia) para cambiar la distancia de seguimiento del ACC con LSF. Cada vez que oprime el botón, la configuración de distancia de seguimiento (distancia detrás de un vehículo detectado delante del suyo) alterna entre las distancias de seguimiento corta, media, larga y extralarga.

Determine el ajuste de distancia de seguimiento más adecuado en función de sus condiciones de conducción específicas. Asegúrese de cumplir los requisitos de distancia de seguimiento establecidos por la normativa local.

Cuanto mayor sea la velocidad de seguimiento del vehículo, mayor será la distancia de seguimiento corta, media, larga o extralarga. Consulte los siguientes ejemplos como referencia.

Distancia de seguimiento		Cuando la velocidad programada es:	
		80 km/h	104 km/h
Breve		24,7 metros 1,1 s	31,5 metros 1,1 s
Media		34,2 metros 1,5 s	43,4 metros 1,5 s
Largo		46,8 metros 2,1 s	60,8 metros 2,1 s
Extralarga		63,5 metros 2,9 s	83,4 metros 2,9 s

Cuando se vehículo frena de manera automática porque un vehículo delante de él ha parado, la distancia entre ambos vehículos dependerá del ajuste de distancia del ACC y LSF.

►► Para programar o cambiar la distancia de seguimiento

El conductor debe mantener siempre una distancia de frenado suficiente con el vehículo que le precede, así como tener en cuenta que las distancias o tiempos mínimos dependen del código de circulación local y que es su responsabilidad respetar dichas leyes.

Para cancelar

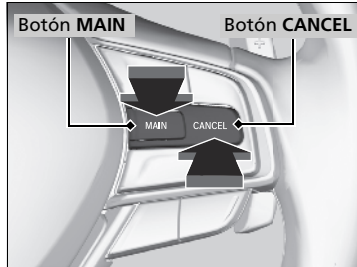

Para cancelar el ACC con LSF, realice cualquiera de las siguientes acciones:

- Pulse el botón **CANCEL**.
- Pulse el botón **MAIN**.
 - ▶ El indicador **ACC** con LSF (verde) se apaga.
- Pise el pedal de freno.
 - ▶ Cuando la función de LSF ha detenido el vehículo, no puede cancelar el ACC con LSF pisando el pedal del freno.

Para cancelar

Reactivación de la velocidad programada anterior: Después de cancelar el ACC con LSF, puede reactivar la velocidad programada anterior mientras aún aparece en la pantalla. Pulse el botón **RES/+**.

La velocidad programada no se puede establecer ni reanudar si el ACC con LSF se ha apagado con el botón **MAIN**. Pulse el botón **MAIN** para activar el sistema y, a continuación, establezca la velocidad deseada.

■ Cancelación automática

Cuando el ACC con LSF se cancela automáticamente, suena el aviso acústico y aparece un mensaje en la interfaz de información al conductor. Cualquiera de las siguientes condiciones puede causar la cancelación del ACC con LSF:

- Mal clima (lluvia, niebla, nieve, etc.)
- Cuando el sensor de radar de la parte inferior del parachoques delantero se ensucia.
- No se puede detectar el vehículo delante del suyo.
- Se detecta una condición anormal en los neumáticos o los neumáticos patinan.
- Conduce por una carretera montañosa o un camino todo terreno durante periodos prolongados.
- Movimiento abrupto del volante.
- Cuando se activa el ABS, el VSA o el CMBS.
- Cuando se encienden los indicadores de los sistemas ABS o VSA.
- Cuando el vehículo se detiene en una pendiente muy inclinada.
- Cuando aplica manualmente el freno de estacionamiento.
- Cuando el vehículo detectado dentro del alcance del ACC con LSF está demasiado cerca de su vehículo.
- Cuando un vehículo detectado sale del alcance del ACC con LSF mientras su vehículo está parado.
- La cámara detrás del espejo retrovisor o el área alrededor de la cámara, incluyendo el parabrisas, se ensucian.
- Cuando se supera el límite de carga máxima.
- Al pasar por un espacio cerrado, como un túnel.

En los siguientes casos, suena un aviso acústico, el ACC con LSF se desactiva y aparece el mensaje **Crucero cancelado: Pendientes pronunciadas. Vigilar la velocidad de descenso** en la interfaz de información al conductor.

- Cuando se desciende una pendiente larga y el vehículo ha aplicado repetidamente los frenos para mantener la velocidad establecida.

⌘ Cancelación automática

Aunque el ACC con LSF se haya cancelado automáticamente, puede reactivar la velocidad programada anterior. Espere hasta que la situación que provocó la cancelación del ACC con LSF mejore y pulse el botón **SET/-**.

La cancelación automática del ACC con LSF también se puede producir por los siguientes motivos. En estos casos, el freno de estacionamiento se aplicará automáticamente.

- El cinturón de seguridad del conductor se desabrocha cuando el vehículo está inmóvil.
- El vehículo se detiene durante más de 10 minutos.
- El sistema de alimentación está apagado.

■ Para cambiar del ACC con LSF al control de cruceo

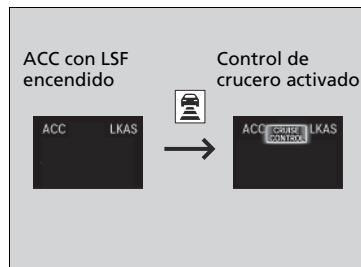

Mantenga pulsado el botón  (distancia) durante un segundo. Aparece **Modo de cruceo seleccionado** en la interfaz de información al conductor durante dos segundos y, a continuación, el modo cambia a cruceo.

Para volver al ACC con LSF, mantenga oprimido el botón  de nuevo durante un segundo.

■ Cuándo utilizarlo

Velocidad deseada a partir aproximadamente de 40 km/h ~.

■ Para programar la velocidad del vehículo

Levante el pie del pedal y pulse el botón **SET/-** cuando alcance la velocidad deseada. En el momento en que suelte el botón **SET/-**, la velocidad quedará fijada y se activará el control de cruceo. El indicador **CRUISE CONTROL** se enciende.

Cuando se utiliza el control de cruceo, se activa la asistencia a la conducción recta (una función del sistema de dirección asistida eléctrica).

Al permitir que el sistema de dirección compense automáticamente la tracción natural de dirección, la asistencia a la conducción recta facilita mantener el vehículo en un carril recto.

▶▶ Para cambiar del ACC con LSF al control de cruceo

Sea siempre consciente del modo en el que se encuentra. Cuando conduce en modo de cruceo, el sistema no le asiste para mantener un intervalo de seguimiento con el vehículo que le precede.

Puede cambiar las mediciones de velocidad programada que se muestran en la interfaz de información al conductor o la pantalla de audio/información entre km/h y mph.

▶ **Unidad de velocidad** * P. 140

▶ **Funciones personalizadas** P. 285

Para ajustar la velocidad del vehículo

Cada vez que pulsa el botón **RES/+** o **SET/-**, la velocidad del vehículo aumenta o disminuye aproximadamente en 1 km/h.

Si mantiene el botón **RES/+** o **SET/-** pulsado, la velocidad del vehículo aumenta o disminuye hasta que lo suelta. Esta velocidad queda programada.

Para cancelar

Para cancelar el control de crucero, realice cualquiera de las siguientes acciones:

- Pulse el botón **CANCEL**.
- Pulse el botón **MAIN**.
- Pise el pedal de freno.

El indicador **CRUISE CONTROL** se apaga.

Para cancelar

Reactivación de la velocidad programada anterior:
Después de haber cancelado el control de crucero, se puede reactivar la velocidad programada previamente pulsando el botón **RES/+** mientras se conduce a una velocidad de 40 km/h o superior.

No se puede programar ni reactivar la velocidad en las situaciones siguientes:

- Cuando la velocidad del vehículo es inferior a 40 km/h
- Cuando el botón **MAIN** está desactivado.

Si el vehículo circula a una velocidad de 35 km/h o menos, la velocidad de crucero se cancela automáticamente.

Sistema de asistencia de permanencia en carril (LKAS)

Proporciona asistencia de dirección para ayudar a mantener el vehículo en el centro de un carril detectado y emite alertas táctiles y visuales si se detecta que el vehículo se está saliendo de su carril.

■ **Asistencia a la dirección**
El sistema aplica par a la dirección para mantener el vehículo entre las líneas de carril izquierda y derecha. El par aplicado se hace más fuerte a medida que el vehículo se acerca a cualquiera de las líneas de carril.

■ **Cámara detectora delantera**
Controla las líneas de carril.

■ **Alertas táctiles y visuales**
Vibraciones rápidas del volante y una pantalla de advertencia alertan de que el vehículo se está saliendo de un carril detectado.

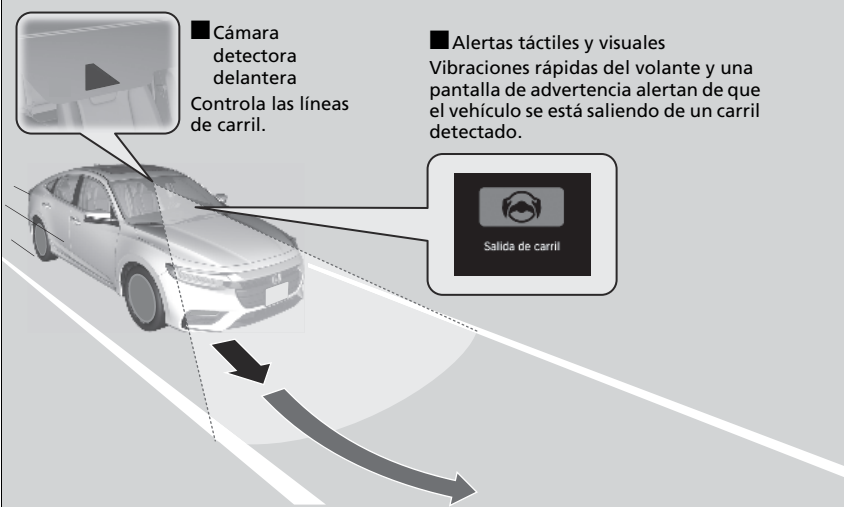

Si se activa el intermitente para cambiar de carril, el sistema queda suspendido y se reanuda cuando se apaga el intermitente.
Si realiza un cambio de carril sin accionar el intermitente, se activan las alertas de LKAS y se aplica par a la dirección.

▶▶ Sistema de asistencia de permanencia en carril (LKAS)

Recordatorios de seguridad importantes

El sistema LKAS está diseñado solo para su comodidad. No es un sustituto de control del vehículo. El sistema no funciona si quita las manos del volante o deja de dirigir el vehículo.

▶ Mensajes de advertencia e información de la interfaz de información al conductor

P. 113

No coloque objetos en el tablero de instrumentos. Los objetos pueden reflejarse en el parabrisas e impedir una detección correcta de los carriles de circulación.

El LKAS solo avisa al usuario cuando se detecta una salida de carril sin que se haya hecho uso de los intermitentes. El LKAS puede no detectar todas las marcas de carril o salidas de carril; la precisión varía según la climatología, la velocidad y estado de las marcas.

Siempre es responsabilidad del usuario manejar el vehículo con seguridad y evitar las colisiones.

El LKAS es adecuado para su uso en carreteras o en autopistas con doble calzada.

El LKAS puede no funcionar correctamente o hacerlo de forma incorrecta en ciertas condiciones:

▶ Condiciones y limitaciones del LKAS P. 404

Puede leer la información de manejo de la cámara equipada con este sistema.

▶ Cámara detectora delantera P. 413

Función de asistencia de permanencia en carril

Proporciona asistencia para mantener el vehículo en el centro del carril. Cuando el vehículo se acerca a una línea blanca o amarilla, la fuerza de dirección o la servodirección eléctrica se hacen más duras.

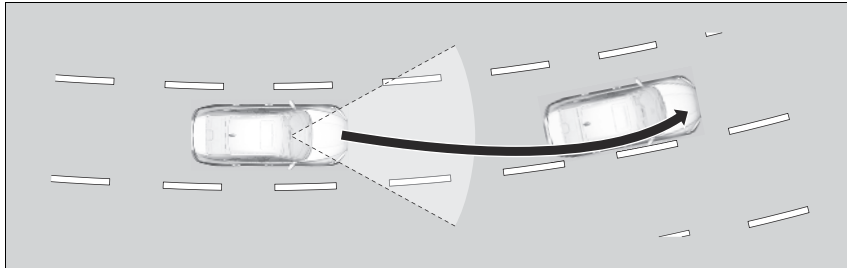

Función de advertencia de salida de carril

Cuando el vehículo entra en la zona de advertencia, el LKAS le avisa con una ligera vibración del volante y una pantalla de advertencia.

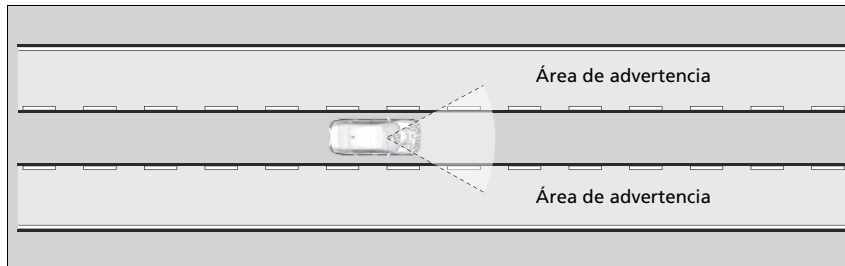

⌘ Sistema de asistencia de permanencia en carril (LKAS)

El LKAS quizá no funcione como se ha diseñado al circular con atascos de tráfico (paradas y arranques continuos) o en carreteras con curvas cerradas.

Si no puede detectar carriles, el sistema se cancela de forma temporal. Cuando se detectan carriles, el sistema se recupera automáticamente.

■ Cuándo se puede utilizar el sistema

El sistema se puede utilizar cuando se cumplen las siguientes condiciones.

- El carril por el que circula dispone de marcas de carril detectables a ambos lados y el vehículo está en el centro del carril.
- La velocidad del vehículo está entre 72 y 145 km/h.
- Se circula por una carretera recta o ligeramente curvada.
- Los intermitentes están apagados.
- El pedal del freno no está pisado.
- Los limpiaparabrisas no funcionan de forma continua.

☒ Cuándo se puede utilizar el sistema

Si el vehículo se desvía hacia la línea de carril de la izquierda o la derecha debido al par aplicado por el sistema, apague el LKAS y haga que revisen el vehículo en un concesionario.

■ Cómo se activa el sistema

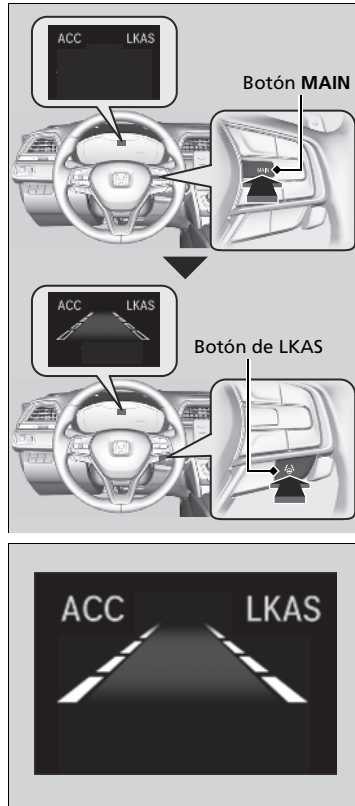

1. Pulse el botón **MAIN**.
 - ▶ Aparece LKAS en la interfaz de información al conductor. El sistema está listo para su uso.

2. Pulse el botón de LKAS.
 - ▶ Aparecen contornos de carril en la interfaz de información al conductor. El sistema está activado.

3. Mantenga el vehículo cerca del centro del carril durante la conducción.
 - ▶ Las líneas de puntos exteriores cambian a sólidas una vez que el sistema empieza a funcionar, después de detectar las marcas de carril de la izquierda y la derecha.

■ Para cancelar

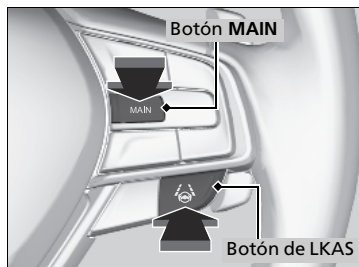

Para cancelar el LKAS:
Pulse el botón **MAIN** o el botón de LKAS.

El LKAS se desactiva cada vez que desactiva el sistema eléctrico, incluso si lo dejó activado la última vez que utilizó el vehículo.

☒ Para cancelar

Al oprimir el botón **MAIN**, también se activa y desactiva el ACC con LSF.



■ **El funcionamiento del sistema se suspende si:**

- Los limpiaparabrisas se están ajustados en **HI**.
 - ▶ Al apagar los limpiaparabrisas se reanuda el LKAS.
- La velocidad del vehículo se reduce a aproximadamente 64 km/h o menos.
 - ▶ Al aumentar la velocidad del vehículo a aproximadamente 72 km/h o más se reanuda el LKAS.
- Pise el pedal de freno.
 - ▶ El LKAS se reanuda y comienza a detectar de nuevo las líneas de carril al soltar el pedal del freno.

■ **El LKAS puede suspenderse automáticamente cuando:**

- El sistema no puede detectar líneas de carril.
- El volante se gira rápidamente.
- El usuario deja de controlar la dirección del vehículo.
- Al circular por una curva cerrada.
- Al circular a una velocidad superior a 145 km/h aproximadamente.

Una vez que desaparecen estas condiciones, el LKAS se reanuda automáticamente.

■ **El LKAS puede cancelarse automáticamente cuando:**

- La temperatura de la cámara se hace extremadamente alta o baja.
- La cámara detrás del espejo retrovisor o el área alrededor de la cámara, incluyendo el parabrisas, se ensucian.
- Al entrar en funcionamiento los sistema ABS o VSA.

Si el LKAS se cancela automáticamente suena el aviso acústico.

■ Condiciones y limitaciones del LKAS

El sistema puede no detectar las marcas de carril y, por lo tanto, no mantener el vehículo en el centro de un carril bajo ciertas condiciones, que incluyen las siguientes:

■ **Condiciones ambientales**

- Conducir con mal clima (lluvia, niebla, nieve, etc.).
- Cambios bruscos entre luz y oscuridad, como al entrar o salir de un túnel.
- Hay poco contraste entre las líneas de carril y la superficie de la carretera.
- Conducir hacia la luz del sol (por ejemplo, al amanecer o al atardecer).
- Luz fuerte reflejada en la carretera.
- Conducir entre sombras de árboles, edificios, etc.
- Si las sombras de los objetos adyacentes son paralelas a las marcas de carril.
- Objetos o estructuras viales que se interpretan erróneamente como marcas de carril.
- Reflejos sobre el interior del parabrisas.
- Al conducir de noche o con oscuridad, como en un túnel.

■ Condiciones de la carretera

- Conducir por una carretera nevada o húmeda (líneas de carril oscurecidas, huellas de vehículos, luces reflejadas, salpicaduras de la carretera, alto contraste).
- Conducir por una carretera con marcas de carril temporales.
- Marcas de carril apenas visibles, múltiples o variadas sobre la carretera debido a la reparación de la carretera o a marcas de carril antiguas.

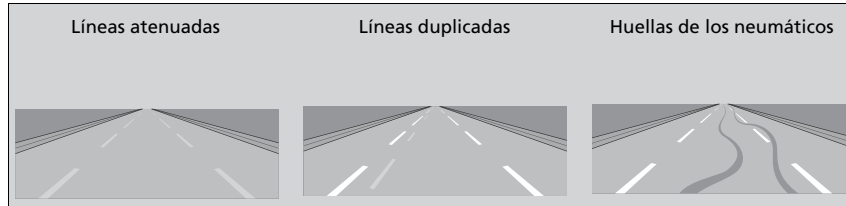

- La carretera tiene líneas que se unen, dividen o cruzan (por ejemplo, en una intersección o paso de peatones).
- Las marcas de carril son muy estrechas, anchas o de anchura variable.



- El vehículo de delante circula cerca de las líneas de carril.
- Carretera empinada o cuando el vehículo se acerca a la cima de una colina.
- Conducir por carreteras en mal estado o sin pavimentar, o sobre superficies llenas de baches.

- Cuando se reconocen objetos situados en la carretera (bordillos, guardarraíles, tendidos eléctricos) como líneas blancas (o amarillas).
- Conducir por carreteras con líneas dobles.

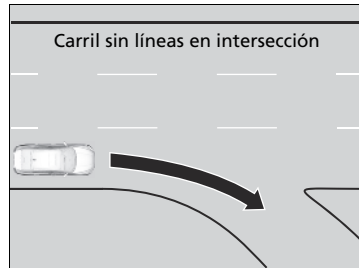

■ Condiciones del vehículo

- Las lentes de los faros están sucias o los faros no están ajustados correctamente.
- La parte exterior del parabrisas está cubierta o bloqueada por suciedad, barro, hojas, nieve, etc.
- El interior del parabrisas está empañado.
- La temperatura de la cámara es demasiado alta.
- Una condición anormal del neumático o rueda (tamaño incorrecto, tamaño o construcción distintos, inflado incorrecto, neumático compacto de repuesto, etc.).
- El vehículo está inclinado debido a una carga pesada o a modificaciones de la suspensión.

Sistema de mitigación de salida de carretera

Le avisa y le proporciona asistencia cuando el sistema detecta la posibilidad de que su vehículo cruce involuntariamente las líneas de carril detectadas y/o salga del todo de la carretera.

Funcionamiento del sistema

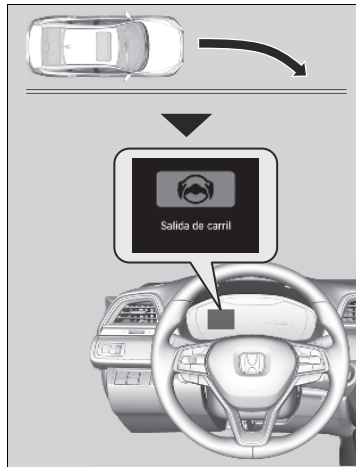

La cámara frontal detrás del espejo retrovisor supervisa las marcas de carril de los lados izquierdo y derecho (blancas o amarillas). Si el vehículo se acerca demasiado a las marcas del carril detectadas sin que se haya activado un intermitente, el sistema, además de emitir una alerta visual, aplica par a la dirección y alerta con vibraciones rápidas del volante, para ayudarle a permanecer dentro del carril detectado.

▶ **Funciones personalizadas** P. 285

Como alerta visual, aparece el mensaje **Salida de carril** en la interfaz de información al conductor.

Si el sistema determina que el control de dirección no es suficiente para mantener el vehículo en la carretera, puede aplicar el freno.

▶ El frenado solo se activa cuando las marcas de carril son líneas continuas sólidas.

System of lane departure mitigation

Recordatorio de seguridad importante

Como todos los sistemas de asistencia, el sistema de atenuación de salida de carretera tiene sus limitaciones. Confiar demasiado en el sistema de atenuación de salida de carretera puede tener como resultado una colisión. Siempre es responsabilidad del usuario mantener el vehículo dentro de su carril de circulación.

El sistema de atenuación de salida de carretera solo avisa al usuario cuando se detecta una salida de carril sin que se haya hecho uso de los intermitentes. El sistema de atenuación de salida de carretera puede no detectar todas las marcas de carril o salidas de carril o de carretera; la precisión varía según la climatología, la velocidad y estado de las marcas. Siempre es responsabilidad del usuario manejar el vehículo con seguridad y evitar las colisiones.

Puede leer la información de manejo de la cámara equipada con este sistema.

▶ **Cámara detectora delantera** P. 413

El sistema de atenuación de salida de carretera puede no funcionar correctamente o hacerlo de forma incorrecta bajo ciertas condiciones:

▶ **Condiciones y limitaciones del sistema de mitigación de salida de carretera** P. 411

Hay veces en que puede no percibir las funciones del sistema de mitigación de salida de carretera debido al uso del vehículo o las condiciones de la carretera.

En el siguiente caso, suena un aviso acústico, aparece un mensaje relacionado con el ACC con LSF en la interfaz de información al conductor, y la función de frenado controlada por el sistema de mitigación de salida de carretera se cancela.

- El vehículo ha aplicado varias veces los frenos para mantener la velocidad programada (por ejemplo, están bajando una pendiente larga).

El sistema cancela las operaciones de asistencia cuando el usuario gira el volante para evitar cruzar las marcas de carril detectadas.

Si el sistema funciona en varias ocasiones sin detectar respuesta del conductor, emite un aviso acústico de advertencia.

» Sistema de mitigación de salida de carretera

Si LKAS está desactivado y ha seleccionado **Anticipado** en las opciones personalizadas con la pantalla de audio/información, aparecerá el mensaje siguiente en caso de que el sistema determine una posibilidad de que el vehículo cruce las líneas del carril detectadas.

» **Funciones personalizadas** P. 285



■ Cómo se activa el sistema

El sistema queda listo para empezar a buscar las marcas de carril cuando se cumplan todas las condiciones siguientes:

- El vehículo se desplaza a una velocidad entre 72 y 145 km/h aproximadamente.
- El vehículo está en una carretera recta o ligeramente curvada.
- Los intermitentes están apagados.
- El pedal del freno no está pisado.
- Los limpiaparabrisas no funcionan de forma continua.
- El vehículo no está acelerando ni frenando, ni se está girando el volante.
- El sistema determina que el conductor no está acelerando, frenando ni controlando la dirección de forma activa.

☒ Cómo se activa el sistema

El sistema de mitigación de salida de carretera puede apagarse automáticamente y el indicador del apoyo de seguridad (ámbar) pueden encenderse y permanecer encendido.

☒ Indicadores P. 92

El funcionamiento del sistema de mitigación de salida de carretera puede verse afectado si el vehículo:

- No circula dentro un carril de tráfico.
- Circula por el borde interior de una curva o fuera de un carril.
- Circula por un carril estrecho.

■ Activación y desactivación del sistema de mitigación de salida de carretera

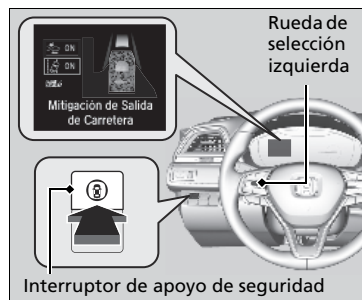

Cuando active y desactive el sistema de mitigación de salida de carretera, haga lo siguiente.

1. Pulse el interruptor de apoyo de seguridad.
2. Gire la rueda de selección izquierda hacia el símbolo  y presiónela.
 - ▶ El mensaje aparece en la interfaz de información al conductor cuando el sistema se enciende u apaga.

El sistema de mitigación de salida de carretera retiene el ajuste activado o desactivado previamente seleccionado cada vez que arranca el sistema eléctrico.

▶▶ Activación y desactivación del sistema de mitigación de salida de carretera

Si selecciona **Advertencia Solamente** en las opciones personalizadas mediante la pantalla de audio/información, el sistema no actúa sobre el volante ni los frenos.

Los indicadores del sistema auxiliar de estabilidad del vehículo (VSA), desconexión del sistema auxiliar de estabilidad del vehículo (VSA) OFF, el control de cruceo adaptativo (ACC) con seguimiento de baja velocidad (LSF), el apoyo de seguridad, presión baja del neumático/TPMS podrían encenderse en ámbar junto con un mensaje en la pantalla de información al conductor cuando cambia la modalidad de alimentación a CONTACTO tras volver a conectar la batería de 12 voltios. Conduzca una distancia corta a más de 20 km/h. Cada indicador debería apagarse. En caso contrario, pida a un concesionario que revise el vehículo.

■ Condiciones y limitaciones del sistema de mitigación de salida de carretera

El sistema puede no detectar correctamente las marcas de carril y la posición del vehículo en ciertas condiciones. Algunos ejemplos de estas condiciones se indican a continuación.

■ Condiciones ambientales

- Conducir con mal clima (lluvia, niebla, nieve, etc.).
- Cambios bruscos entre luz y oscuridad, como al entrar o salir de un túnel.
- Hay poco contraste entre las líneas de carril y la superficie de la carretera.
- Conducir hacia la luz del sol (por ejemplo, al amanecer o al atardecer).
- Luz fuerte reflejada en la carretera.
- Conducir entre sombras de árboles, edificios, etc.
- Si las sombras de los objetos adyacentes son paralelas a las marcas de carril.
- Objetos o estructuras viales que se interpretan erróneamente como marcas de carril.
- Reflejos sobre el interior del parabrisas.
- Al conducir de noche o con oscuridad, como en un túnel.

■ Condiciones de la carretera

- Conducir por una carretera nevada o húmeda (líneas de carril oscurecidas, huellas de vehículos, luces reflejadas, salpicaduras de la carretera, alto contraste).
- Conducir por una carretera con marcas de carril temporales.
- Marcas de carril apenas visibles, múltiples o variadas sobre la carretera debido a la reparación de la carretera o a marcas de carril antiguas.
- La carretera tiene líneas que se unen, dividen o cruzan (por ejemplo, en una intersección o paso de peatones).
- Las marcas de carril son muy estrechas, anchas o de anchura variable.
- El vehículo de delante circula cerca de las líneas de carril.
- Carretera empinada o cuando el vehículo se acerca a la cima de una colina.
- Conducir por carreteras en mal estado o sin pavimentar, o sobre superficies llenas de baches.
- Cuando se reconocen objetos situados en la carretera (bordillos, guardarraíles, tendidos eléctricos) como líneas blancas (o amarillas).
- Conducir por carreteras con líneas dobles.

■ Condiciones del vehículo

- Las lentes de los faros están sucias o los faros no están ajustados correctamente.
- La parte exterior del parabrisas está cubierta o bloqueada por suciedad, barro, hojas, nieve, etc.
- El interior del parabrisas está empañado.
- La temperatura de la cámara es demasiado alta.
- Una condición anormal del neumático o rueda (tamaño incorrecto, tamaño o construcción distintos, inflado incorrecto, neumático compacto de repuesto, etc.).
- El vehículo está inclinado debido a una carga pesada o a modificaciones de la suspensión.
- Cuando los neumáticos llevan cadenas.

Cámara detectora delantera

La cámara, utilizada en sistemas como LKAS, el sistema de mitigación de salida de carretera, ACC con LSF y CMBS, está diseñada para detectar un objeto que activa cualquiera de los sistemas y pone en marcha sus funciones.

Ubicación de la cámara y consejos de manipulación

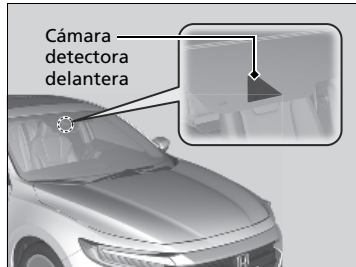

Esta cámara se encuentra ubicada detrás del espejo retrovisor.

⊗ Cámara detectora delantera

Nunca aplique una película ni pegue ningún objeto al parabrisas, cofre o rejilla frontal que pueda obstaculizar el campo de visión de la cámara y hacer que el sistema funcione de manera anómala.

Los daños, muescas y otros daños en el parabrisas, dentro del campo de visión de la cámara, puede hacer que el sistema funcione de manera anormal. Si ocurre esto, se recomienda sustituir el parabrisas por uno genuino de Honda de repuesto. Incluso las reparaciones de menor importancia dentro del campo de visión de la cámara o la instalación de un parabrisas de repuesto de postventa también puede hacer que el sistema funcione de manera anormal.

Después de sustituir el parabrisas, haga que un concesionario vuelva a calibrar la cámara. Es necesaria una calibración adecuada de la cámara para que el sistema funcione correctamente.

No coloque ningún objeto sobre el tablero de instrumentos. Puede reflejarse en el parabrisas e impedir que el sistema detecte correctamente las líneas de carril.

Para ayudar a reducir la probabilidad de que las altas temperaturas del interior hagan que el sistema de detección de la cámara se apague, al estacionar, busque una zona de sombra o coloque la parte delantera del vehículo en dirección opuesta al sol. Si utiliza un visera reflectante, no deje que cubra la carcasa de la cámara. Cubrir la cámara puede hacer que el calor se concentre en ella.

▶▶ Cámara detectora delantera

Si aparece el mensaje **Algunos sistemas de asistencia al conductor no puede operar: Temperatura de la Cámara Demasiada Alta:**

- Utilice el sistema de aire acondicionado para enfriar el interior y, si es necesario, también el modo de desempañado con el flujo de aire dirigido hacia la cámara.
- Empiece a conducir el vehículo para bajar la temperatura del parabrisas, lo que enfriará la zona alrededor de la cámara.

Si aparece el mensaje **Algunos sistemas de asistencia al conductor no puede operar: Limpiar parabrisas delantero:**

- Estacione el vehículo en un lugar seguro y limpie el parabrisas. Si el mensaje no desaparece después de haber limpiado el parabrisas y conducido durante un tiempo, haga que revisen el vehículo en un concesionario.

Sensor de radar

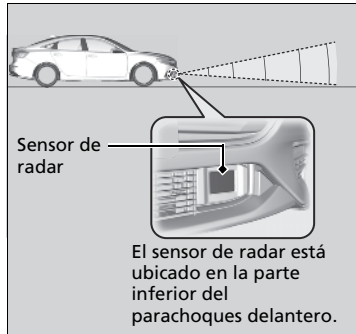

El sensor de radar está ubicado en la parte inferior del parachoques delantero.

☒ Sensor de radar

Evite fuertes impactos en la tapa del sensor de radar.

Para que el CMBS funcione correctamente:

- Mantenga la tapa del sensor de radar siempre limpia.
- Nunca use disolventes químicos ni pulidores para limpiar la tapa del sensor. Límpiela con agua o un detergente suave.
- No coloque etiquetas sobre la cubierta del sensor de radar ni cambie dicha cubierta.

Si necesita reparar o extraer el sensor de radar, o si la cubierta del sensor de radar ha recibido un fuerte impacto, apague el sistema mediante el interruptor de apoyo de seguridad y lleve el vehículo a un concesionario.

☒ **Activación y desactivación del CMBS** P. 373

Si el vehículo se encuentra en cualquiera de las situaciones siguientes, el sensor de radar podría no funcionar correctamente. Haga que revisen el vehículo en un concesionario si:

- El vehículo ha sufrido una colisión frontal.
- Su vehículo va o se sumerge por aguas profundas.
- Su vehículo golpea fuertemente un tope, un bordillo, una cuña o terraplén que puede dañar el sensor de radar.

Sistema de frenos

Freno de estacionamiento

Utilice el freno de estacionamiento para mantener el vehículo detenido cuando está estacionado. Cuando se aplica el freno de estacionamiento, puede soltarlo de forma manual o automática.



■ Activación

El freno de estacionamiento eléctrico se puede aplicar en cualquier momento siempre y cuando el vehículo tenga batería, sin importar la posición de la modalidad de alimentación.

Tire del interruptor del freno de estacionamiento eléctrico hacia arriba suave y firmemente.

- ▶ El testigo del interruptor se enciende.
- ▶ El testigo del freno de estacionamiento (rojo) se enciende.



■ Liberación

El vehículo debe estar en la posición de CONTACTO para poder soltar el freno de estacionamiento eléctrico.

1. Pise el pedal de freno.
2. Pulse el interruptor del freno de estacionamiento eléctrico.
 - ▶ El testigo del interruptor se apaga.
 - ▶ El testigo del freno de estacionamiento (rojo) se apaga.

Soltar manualmente el freno de estacionamiento utilizando el interruptor ayuda a que el vehículo inicie la marcha despacio y con suavidad en pendientes descendentes pronunciadas.

⊗ Frenado

Cuando pise el pedal del freno, es posible que escuche un sonido de remolino del compartimento del motor. Esto se debe a que el sistema de frenado está en funcionamiento, lo cual es normal.

⊗ Freno de estacionamiento

Puede escuchar el motor del sistema de estacionamiento eléctrico en la zona de las ruedas traseras al accionar o soltar el freno de estacionamiento. Esto es normal.

El pedal del freno puede moverse ligeramente debido al funcionamiento del sistema del freno de estacionamiento eléctrico cuando se acciona o suelta el freno de estacionamiento. Esto es normal.

No se puede accionar o soltar el freno de estacionamiento si la batería de 12 voltios está agotada.

▶ **Arranque con cables** P. 495

Si tira del interruptor del freno de estacionamiento eléctrico mientras conduce, se aplican los frenos a las cuatro ruedas (por parte del sistema de servofreno eléctrico) hasta que el vehículo se detiene. Luego se enciende el testigo del freno de estacionamiento eléctrico, y el interruptor se debe soltar.

■ Accionamiento de la función de freno de estacionamiento automático

Si se ha activado la función de freno de estacionamiento automático:

- El freno de estacionamiento se aplica automáticamente al pasar la modalidad de alimentación a VEHÍCULO APAGADO.
- Para confirmar que se ha aplicado el freno de estacionamiento, compruebe si el indicador correspondiente (rojo) está encendido.

➤ Activación y desactivación de la función de freno de estacionamiento automático P. 418

■ Para soltarlo automáticamente

Si se pisa el pedal del acelerador, se suelta el freno de estacionamiento.

Utilice el pedal del acelerador para soltar el freno de estacionamiento cuando ponga en marcha el vehículo en una pendiente ascendente o en un atasco.

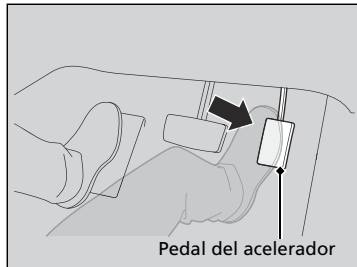

Pise con suavidad el pedal del acelerador.

Si está en un pendiente, puede ser necesario pisar más el acelerador para liberarlo.

- El testigo del interruptor se apaga.
- El testigo del freno de estacionamiento (rojo) se apaga.

Se puede soltar el freno de estacionamiento automáticamente cuando:

- El cinturón de seguridad del conductor está abrochado.
- El sistema de alimentación se encuentra encendido.
- La caja de cambios no está en **P** o **N**.

☒ Freno de estacionamiento

En las situaciones siguientes, el freno de estacionamiento funciona automáticamente.

- Cuando el vehículo se detiene con el sistema de sujeción automática del freno activado durante más de 10 minutos.
- Si se desabrocha el cinturón de seguridad del conductor cuando el vehículo se ha detenido y se aplica la sujeción de freno automático.
- Cuando se apaga el sistema eléctrico mientras se aplica el sistema de sujeción automática del freno.
- Cuando hay un problema en el sistema de sujeción automática del freno mientras se aplica la sujeción de freno.

Modelos con ACC con LSF

- Cuando el vehículo se detiene más de 10 minutos mientras el ACC con LSF está activado.
- Si se desabrocha el cinturón de seguridad del conductor cuando el vehículo se ha detenido automáticamente debido al ACC con LSF.
- Cuando el sistema eléctrico se para mientras el ACC con LSF está activado.

Si el freno de estacionamiento no se suelta de forma automática, suéltelo manualmente.

Cuando el vehículo circula cuesta arriba, puede ser necesario que se pise más el pedal del acelerador para soltar automáticamente el freno de estacionamiento eléctrico.

■ Activación y desactivación de la función de freno de estacionamiento automático

Con la modalidad de alimentación en CONTACTO, siga los pasos siguientes para activar o desactivar la función de freno de estacionamiento automático.

1. Coloque la transmisión en **P**.
2. Sin pisar el pedal del freno, tire hacia arriba del interruptor del freno de estacionamiento eléctrico.
 - ▶ Compruebe que se haya encendido el indicador del freno de estacionamiento (rojo).
3. Tire del interruptor del freno de estacionamiento y manténgalo así. Cuando escuche un aviso acústico, libere el interruptor y en un margen de 3 segundos vuelva a tirar del interruptor y manténgalo así.
4. Cuando escuche un sonido que indique que se ha completado el procedimiento, libere el interruptor.
 - ▶ Dos avisos acústicos indican que se ha activado la función.
 - ▶ Un aviso acústico indica que se ha desactivado la función.
 - ▶ Cuando haya completado la activación de la función, el freno de estacionamiento permanecerá aplicado después de apagar el motor.
 - ▶ Para confirmar que se ha aplicado el freno de estacionamiento, compruebe si el indicador correspondiente (rojo) está encendido.

En caso de que deba desactivar temporalmente la función al introducir el vehículo en un túnel de lavado de tipo cinta transportadora, puede realizar el siguiente procedimiento.

1. Pise el pedal de freno y detenga el vehículo.
2. Pase la modalidad de alimentación a VEHÍCULO APAGADO y en 2 segundos empuje hacia abajo el interruptor del freno de estacionamiento eléctrico.
 - ▶ Los ajustes de activación y desactivación de la función no se verán afectados.
 - ▶ Antes de desactivar la función temporalmente, asegúrese de apagar primero tanto el ACC con LSF* como el sistema de sujeción automática del freno.
 - ▶ Para confirmar que se ha aplicado el freno de estacionamiento, compruebe si el indicador correspondiente (rojo) está encendido.

⌘ Freno de estacionamiento

El freno de estacionamiento no se puede soltar automáticamente cuando están encendidos los siguientes testigos:

- Indicador de averías
- Indicador del sistema de la caja de cambios

Es posible que el freno de estacionamiento no se suelte automáticamente cuando están encendidos los siguientes testigos:

- Indicador del sistema de frenos
- Testigo del sistema VSA
- Testigo **ABS**
- Indicador del sistema de SRS airbag

En climas fríos, el freno de estacionamiento puede congelarse si está aplicado.

Al estacionar el vehículo, utilice un calzo para las ruedas y asegúrese de que la función de freno de estacionamiento automático esté desactivada.

Cuando introduzca el vehículo en un túnel de lavado de tipo cinta transportadora, o bien cuando haya que remolcar el vehículo, desactive la función de freno de estacionamiento automático y libere el freno de estacionamiento.

Freno de pie

El vehículo está equipado con frenos de disco en las cuatro ruedas. El sistema de asistencia al frenado aumenta la fuerza de frenado aplicada cuando se pisa el pedal de freno con fuerza en una situación de emergencia. El sistema de frenos antibloqueo (ABS) ayuda a mantener el control de la dirección cuando se frena con mucha fuerza.

► **Sistema de asistencia al frenado** P. 423

► **Sistema de frenos antibloqueo (ABS)** P. 422

► Freno de pie

Compruebe los frenos después de haber conducido en lugares con mucha agua o por carreteras inundadas. Si es necesario, seque los frenos pisando ligeramente el pedal de freno varias veces.

Si escucha un ruido de fricción metálica continuo al aplicar los frenos, es necesario sustituir las pastillas de freno. El vehículo debe ser inspeccionado en un concesionario.

Si se aplica una presión constante a los frenos mientras se desciende una pendiente larga se pueden calentar los frenos, lo que provocaría una pérdida de capacidad de parada. Por lo tanto, al descender una pendiente larga, suelte el pedal del acelerador y permita que el freno regenerativo reduzca la velocidad del vehículo. Para ajustar el nivel de desaceleración, utilice el selector de paleta de desaceleración.

► **POWER/CHARGE Indicador** P. 140

► **Medidor de nivel de carga de batería de alta tensión** P. 139

► **Selector de paleta de desaceleración** P. 349

No apoye el pie en el pedal de freno mientras conduce, ya que se aplicarán los frenos ligeramente y esto provocará la pérdida de eficacia de los mismos con el tiempo, así como la reducción de la vida útil de las pastillas. Además, confundirá a los conductores que circulan por detrás.

■ Sujeción automática del freno

Mantiene el freno aplicado después de soltar el pedal de freno hasta que se pisa el pedal del acelerador. Este sistema se puede utilizar cuando el vehículo se detiene temporalmente, como en los semáforos y en áreas de tráfico intenso.

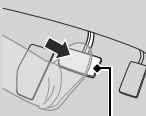
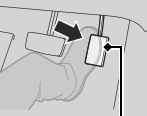
■ Encendido del sistema	■ Activación del sistema	■ Desactivación del sistema
		
<p>Botón de sujeción automática del freno</p>	<p>Pedal del freno</p>	<p>Pedal del acelerador</p>
<p>Abróchese el cinturón de seguridad correctamente y, a continuación, ponga en marcha el sistema de alimentación. Mantenga pulsado el botón de sujeción automática del freno.</p> <ul style="list-style-type: none"> ● El testigo del sistema de sujeción automática del freno se enciende. El sistema se enciende. 	<p>Pise el pedal de freno para detener el vehículo por completo. La caja de cambios debe estar en D o N.</p> <ul style="list-style-type: none"> ● El testigo de sujeción automática del freno se enciende. El frenado se mantiene hasta 10 minutos. ● Suelte el pedal de freno después de que el testigo de sujeción automática del freno se encienda. 	<p>Pise el pedal del acelerador mientras la caja de cambios debe estar en D o R. El sistema se desactiva y el vehículo comienza a moverse.</p> <ul style="list-style-type: none"> ● El testigo de sujeción automática del freno se apaga. El sistema continúa estando activado.

► Retención automática del freno

▲ ADVERTENCIA

Aun con el sistema de sujeción de freno automática activado en pendientes pronunciadas o carreteras resbaladizas, el vehículo puede moverse si levanta el pie del pedal del freno.

Si el vehículo se mueve de forma inesperada, puede provocar un accidente, produciendo lesiones graves o mortales.

Nunca active el sistema de sujeción automática del freno o confíe únicamente en esta función para evitar que el vehículo se mueva cuando esté detenido en pendientes pronunciadas o en carreteras resbaladizas.

▲ ADVERTENCIA

El uso del sistema de sujeción automática del freno durante el estacionamiento puede causar el desplazamiento imprevisto del vehículo.

Si el vehículo se mueve de forma inesperada, puede provocar un accidente, produciendo lesiones graves o mortales.

No abandone nunca el vehículo cuando este se mantenga temporalmente frenado mediante el sistema de sujeción automática del freno y estacione siempre el vehículo con la caja de cambios en posición **P** y el freno de estacionamiento accionado.

■ **El sistema se desactiva automáticamente cuando:**

- Se acciona el freno de estacionamiento.
- Se pisa el pedal de freno y se cambia a **P** o **R**.

■ **El sistema se cancela automáticamente y el freno de estacionamiento se aplica cuando:**

- El frenado se mantiene durante más de 10 minutos.
- El cinturón de seguridad del conductor está desabrochado.
- El sistema de alimentación está apagado.
- **Problema en sistema de sujeción de frenos. Aplique los frenos cuando se detenga. Consulte con su concesionario.** aparece en la interfaz de información del conductor.
- Hay un problema con el sistema de sujeción automática del freno.

■ **Apagado del sistema de sujeción automática del freno**



Mientras el sistema está activado, mantenga de nuevo pulsado el botón de sujeción automática del freno.

- El testigo del sistema de sujeción automática del freno se apaga.

Si desea desactivar la sujeción de freno automática mientras el sistema está en funcionamiento, pulse el botón de sujeción de freno automática con el pedal del freno pisado.

☒ **Retención automática del freno**

Cuando el sistema está activado, se puede apagar el sistema de alimentación o estacionar el vehículo siguiendo el mismo procedimiento habitual.

- ☒ **Con el vehículo parado** P. 424

Si el sistema está encendido o activado, la sujeción automática del freno se desactiva una vez apagado el sistema de alimentación.

☒ **Apagado del sistema de sujeción automática del freno**

Asegúrese de apagar el sistema de sujeción automática del freno antes de utilizar un sistema de lavado automático del vehículo.

Puede que escuche un ruido de accionamiento si el vehículo se mueve mientras el sistema de sujeción de freno automática está en funcionamiento.

Sistema de frenos antibloqueo (ABS)

■ ABS

Ayuda a evitar que las ruedas se bloqueen y le ayuda a mantener el control de la dirección accionando los frenos con mucha más rapidez de la que usted es capaz.

El sistema de distribución electrónica de la potencia de frenado (EBD), que forma parte del ABS, equilibra además la distribución de la potencia de frenado entre las ruedas delanteras y las traseras en función de la carga del vehículo.

No debe en ningún caso pisar repetidamente el pedal de freno. Para que el ABS haga el trabajo por usted, mantenga siempre una presión firme y constante en el pedal de freno. Esto se denomina en ocasiones “pisar con fuerza y controlar la dirección”.

■ Funcionamiento del ABS

Puede ser que escuche un ruido operativo cuando el ABS está en funcionamiento. Pise el pedal del freno y manténgalo pisado firmemente. Si el firme está seco, necesitará pisar el pedal de freno con mucha fuerza para que se active el ABS. Sin embargo, puede sentir que el ABS se activa de inmediato si intenta detener el vehículo cuando circula por nieve o hielo.

El ABS podría activarse al pisar el pedal de freno durante la conducción:

- Carreteras húmedas o cubiertas de nieve.
- Firmes asfaltados con piedra.
- Carreteras con superficies irregulares, como baches, grietas, zanjas, etc.

Si la velocidad del vehículo desciende por debajo de 10 km/h, el ABS deja de funcionar.

» Sistema de frenos antibloqueo (ABS)

AVISO

Es posible que el ABS no funcione correctamente si se utilizan neumáticos de tipos o tamaños incorrectos.

Si se enciende el indicador **ABS** durante la conducción, puede que exista algún problema en el sistema. Aunque el frenado normal no se verá afectado, existe la posibilidad de que no funcione el ABS. El vehículo debe ser inspeccionado inmediatamente en un concesionario.

El ABS no está diseñado para reducir el tiempo ni la distancia necesarios para que se detenga el vehículo: está diseñado para limitar el bloqueo del freno que puede producir que el automóvil patine y se pierda el control de la dirección.

En los casos siguientes, es posible que el vehículo necesite una distancia de frenado mayor que un vehículo sin ABS:

- cuando se circula por carreteras de firme irregular o superficies en mal estado, por ejemplo con gravilla o nieve;
- los neumáticos están equipados con cadenas.

Podría observarse lo siguiente con el sistema ABS:

- Ruidos del motor procedentes del compartimento del motor cuando se aplican los frenos, o cuando se realizan las comprobaciones del sistema después de haberse encendido el sistema eléctrico y mientras se acelera el vehículo.
- El pedal de freno o la carrocería vibran cuando se activa el ABS.

Estas vibraciones y ruidos son normales en los sistemas ABS y no son causa de preocupación.

Sistema de asistencia al frenado

Está diseñado para prestar asistencia al conductor mediante la generación de una mayor fuerza de frenado cuando pisa el pedal de freno con fuerza en un frenado de emergencia.

■ Funcionamiento del sistema de asistencia al frenado

Pise el pedal de freno firmemente para obtener un frenado más potente.

Cuando se activa la asistencia al frenado, es posible que el pedal vibre un poco y que se escuche un ruido que indica su funcionamiento. Esto es normal. Siga manteniendo pisado el pedal de freno firmemente.

Con el vehículo parado

1. Pise el pedal de freno firmemente.
2. Con el pedal de freno pisado, tire a fondo pero lentamente del interruptor del freno de estacionamiento eléctrico.
3. Mueva la palanca de cambios a **P**.
4. Apague el sistema de alimentación.

Confirme siempre que el freno de estacionamiento está accionado, sobre todo si está estacionado en una pendiente.

» Estacionamiento del vehículo

⚠ ADVERTENCIA

El vehículo puede moverse si se deja desatendido sin confirmar que la caja de cambios se encuentra en la posición de estacionamiento.

Un vehículo moviéndose solo podría provocar un accidente y causar lesiones graves o mortales.

Mantenga siempre el pie en el pedal del freno hasta que haya confirmado que aparece **P** en el indicador de posición de palanca.

No estacione el vehículo cerca de objetos inflamables como por ejemplo hierba seca, aceite o madera. El calor procedente del escape puede provocar un incendio.

» Con el vehículo parado

AVISO

Las siguientes acciones pueden dañar la unidad motriz:

- Pisar los pedales del acelerador y de freno al mismo tiempo.
- Cambie a **P** antes de que el vehículo se detenga completamente.

☒ Con el vehículo parado

Cuando esté cuesta arriba, no retenga el vehículo pisando el pedal del acelerador.

Si lo hace, puede producir que el sistema de alimentación se sobrecaliente y falle.

Con temperaturas extremadamente frías, el freno de estacionamiento puede congelarse si está aplicado. Si se prevén dichas temperaturas, no aplique el freno de estacionamiento; en su lugar, al estacionar en pendiente, gire las ruedas delanteras para que estén en contacto con el bordillo si el vehículo rueda por la pendiente o bloquee las ruedas para impedir que el vehículo se mueva. Si no toma ninguna de estas precauciones, el vehículo puede rodar de forma imprevista y provocar una colisión.

Acerca de la cámara trasera con múltiples vistas

La pantalla de audio/información puede mostrar una vista trasera de su vehículo. La pantalla cambia automáticamente a la vista de la zona trasera cuando la marcha seleccionada se pasa a **R**.

Área visualizada en la cámara trasera con múltiples vistas

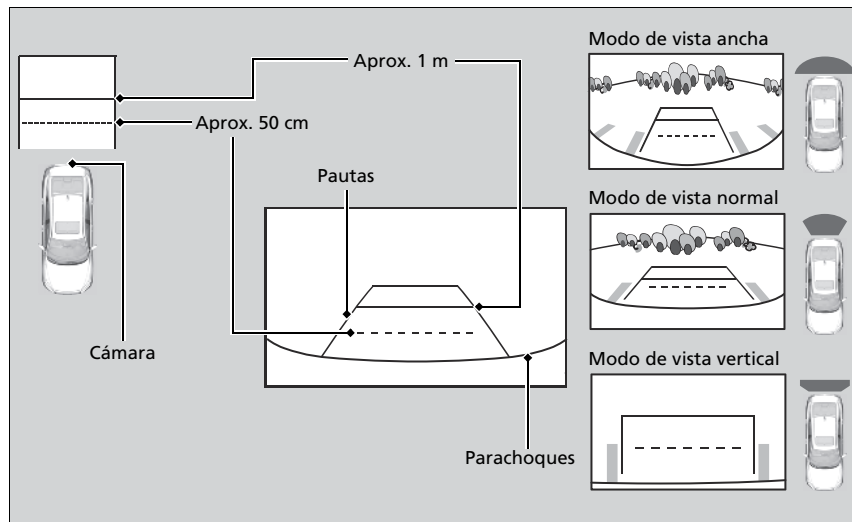

⌘ Acerca de la cámara trasera con múltiples vistas

La vista que ofrece la cámara trasera tiene limitaciones. No muestra las esquinas del parachoques ni lo que hay debajo del parachoques. Su lente exclusiva también hace que los objetos parezcan estar más cerca o más lejos de lo que están realmente.

Compruebe visualmente que es seguro dar marcha atrás. Determinadas condiciones (como la meteorología, la iluminación y las altas temperaturas) también pueden limitar la vista trasera. No confíe únicamente en la pantalla de la vista trasera, ya que no proporciona toda la información sobre las condiciones existentes detrás del vehículo.

Si la cámara está cubierta de suciedad, humedad, etc., límpiela con un paño suave y húmedo.

Puede ver tres modos distintos de la cámara en la pantalla de audio/información.

Toque el icono adecuado para cambiar el modo.

: Modo de vista ancha

: Modo de vista normal

: Modo de vista vertical

- Si estaba usando el modo de vista ancha o normal, se activará este mismo modo la próxima vez que cambie a **[R]**.
- Si estaba usando el modo de vista vertical antes de apagar el sistema eléctrico, la próxima vez que ajuste la modalidad de alimentación en CONTACTO y cambie a **[R]**, se activará el modo de vista que estaba usando justo antes de usar el de vista vertical (modo de vista ancha o vista normal).
- Si estaba usando el modo de vista vertical y han pasado 10 segundos tras salir de **[R]**, se activará el modo de vista que estaba usando justo antes de seleccionar el modo de vista vertical (modo de vista ancha o vista normal) la próxima vez que cambie a **[R]**.

►► Acerca de la cámara trasera con múltiples vistas

Puede cambiar los ajustes de **Líneas de orientación fijas** y

Líneas de orient. dinámicas.

► **Funciones personalizadas** P. 285

Líneas de orientación fijas

Encendido: Las líneas de guía aparecen cuando cambia a **[R]**.

Apagado: Las pautas no aparecen.

Líneas de orient. dinámicas

Encendido: Las pautas se mueven según la dirección del volante.

Apagado: Las pautas no se mueven.

Información sobre el combustible

■ Recomendaciones sobre el combustible

Se recomienda gasolina sin plomo de 91 o más octanos

El uso de una gasolina con menor índice de octanos puede causar un fuerte ruido de golpeteo metálico que puede dar lugar a que se dañe el motor.

■ Capacidad del depósito de combustible: 40 L

» Información sobre el combustible

AVISO

El uso de gasolina que contiene plomo presenta los siguientes riesgos:

- Daños en el sistema de escape, incluido el catalizador
- Daños en el motor y el sistema de combustible
- Efectos perjudiciales en el motor y otros sistemas

Suministro

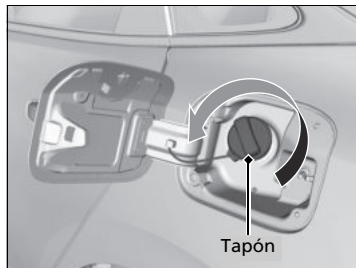
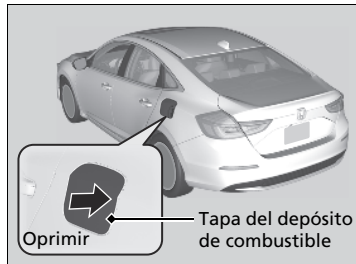
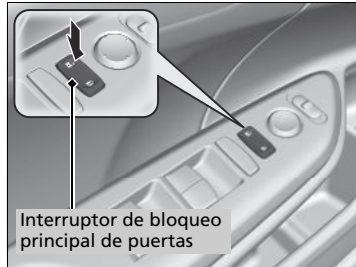

1. Detenga el vehículo con la parte trasera izquierda del mismo al lado del surtidor de la estación de servicio.
 2. Apague el sistema de alimentación.
 3. Desbloquee la puerta del conductor con el interruptor de bloqueo principal de las puertas.
 - La tapa del depósito de combustible, situada en el lateral exterior del vehículo, se desbloqueará.
-  **Con el interruptor de bloqueo principal de las puertas** P. 173
4. Presione en la zona que indica la flecha para liberar la tapa del depósito de combustible. Oirá un clic.

5. Retire lentamente el tapón de llenado de combustible. Si oye que sale aire, espere a que pare y luego gire el jaladera lentamente para abrir el tapón de llenado de combustible.

Suministro

ADVERTENCIA

La gasolina es muy inflamable y explosiva. Puede quemarse o herirse gravemente al manipular combustible.

- Apague el sistema de alimentación y manténgalo alejado de fuentes de calor, chispas y llamas.
- Manipule combustible sólo al aire libre.
- Limpie las salpicaduras inmediatamente.

Utilice el interruptor de bloqueo principal de las puertas para desbloquear la tapa del depósito de combustible. Las puertas del vehículo y la tapa del depósito de combustible se volverán a bloquear automáticamente si se utiliza la función de desbloqueo del control a distancia. Para desactivar esto, abra y cierre la puerta del conductor.

La boquilla de la manguera del surtidor se detiene automáticamente para dejar espacio en el depósito de combustible con objeto de que el combustible no rebose a causa de los cambios de la temperatura del aire.

No siga añadiendo combustible una vez que la boquilla de combustible se haya detenido automáticamente. Si añade más combustible puede superarse la capacidad del depósito de combustible.

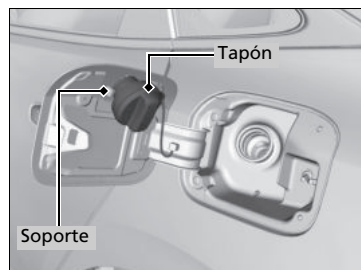

6. Coloque el tapón de llenado de combustible en el soporte.
7. Introduzca a fondo la boquilla de llenado.
 - Cuando el depósito esté lleno, la boquilla de llenado se desactivará automáticamente. De esta manera se deja espacio libre en el depósito de combustible en caso de que el combustible se expanda a causa de un cambio de temperatura.
8. Después del suministro, vuelva a colocar el tapón de llenado de combustible, apretándolo hasta que escuche un clic al menos una vez.
 - Cierre la tapa del depósito de combustible con la mano.

Mejora del consumo de combustible y reducción de las emisiones de CO₂

La reducción del consumo de combustible y de las emisiones de CO₂ depende de varios factores, entre los que se incluyen las condiciones de conducción, el peso de la carga, el tiempo de ralentí, los hábitos de conducción y el estado del vehículo. En función de estos y otros factores, puede que no se alcance el consumo de combustible nominal de este vehículo.

Mantenimiento y consumo de combustible

Puede optimizar el consumo de combustible mediante el mantenimiento adecuado de su vehículo.

Siga el programa de mantenimiento y consulte el manual de garantía si es necesario.

☒ Programa de mantenimiento P. 439

- Utilice aceite de motor con la viscosidad recomendada.
 - ☒ **Aceite del motor recomendado** P. 445
- Mantenga la presión de los neumáticos especificada.
- No cargue el vehículo con demasiado equipaje.
- Mantenga el vehículo limpio. La acumulación de nieve o barro en los bajos del vehículo supone un aumento del peso y de la resistencia aerodinámica.

☒ Mejora del consumo de combustible y reducción de las emisiones de CO₂

Para determinar el consumo real de combustible durante la conducción se recomienda el cálculo directo.

100	×	Litros de combustible	÷	Kilómetros conducidos	=	L por 100 km
Kilómetros conducidos	÷	Litros de combustible	=	Kilómetros por litro		

Mantenimiento

En este capítulo se tratan las operaciones de mantenimiento básico.



Antes de realizar operaciones de servicio

Revisión y mantenimiento	434
Seguridad al realizar el mantenimiento....	435
Piezas y líquidos usados en las operaciones de mantenimiento	436

Recordatorio de servicio*

Cuando se acerca el mantenimiento necesario...	437
------------------------------------------------	-----

Programa de mantenimiento

Registro de mantenimiento	442
---------------------------------	-----

Operaciones de servicio bajo el cofre

Puntos de mantenimiento bajo el cofre...	443
Apertura del cofre	444
Aceite del motor recomendado	445
Comprobación del aceite	446

Llenado del aceite del motor	447
Sistema de refrigeración	448
Refrigerante del inversor	450
Líquido de la caja de cambios	451
Líquido de frenos	452
Reposición del líquido lavaparabrisas....	453
Filtro de combustible	453
Sustitución de bombillas	454
Comprobación y mantenimiento de las rasquetas del limpiaparabrisas	460
Comprobación y servicio de los neumáticos	
Comprobación de los neumáticos	463
Indicadores de desgaste	465
Vida útil de los neumáticos	465

Sustitución de neumáticos y ruedas	466
Intercambio de neumáticos.....	467
Dispositivos de tracción en la nieve.....	468

Batería de 12 voltios

Mantenimiento del control a distancia	
Sustitución de la pila de botón.....	472

Mantenimiento del sistema de aire acondicionado

Limpieza	
Cuidado del interior.....	476
Cuidado del exterior	478

Accesorios y modificaciones	
Accesorios	481
Modificaciones	482

* No disponible en todos los modelos

Revisión y mantenimiento

Por su seguridad, realice todas las operaciones de revisión y mantenimiento indicadas para mantener su vehículo en buen estado. Si detecta alguna anomalía (ruido, olor, líquido de frenos insuficiente, restos de aceite en el suelo, etc.) lleve el vehículo a un concesionario para que lo revisen. Remítase al programa de mantenimiento indicado en este manual de usuario para ver información detallada sobre el mantenimiento y las revisiones.

➤ **Programa de mantenimiento** P. 439

Tipos de revisiones y mantenimiento

Revisiones diarias

Realice revisiones antes de realizar recorridos de larga distancia, al lavar el vehículo o al suministrar.

Revisiones periódicas

- Compruebe mensualmente el nivel del líquido de frenos.
 - **Líquido de frenos** P. 452
- Compruebe mensualmente la presión de los neumáticos. Examine el desgaste de la banda de rodadura y si presenta objetos extraños.
 - **Comprobación y servicio de los neumáticos** P. 463
- Compruebe mensualmente el funcionamiento de las luces exteriores.
 - **Sustitución de bombillas** P. 454
- Compruebe el estado de las rasquetas del limpiaparabrisas al menos cada seis meses.
 - **Comprobación y mantenimiento de las rasquetas del limpiaparabrisas** P. 460

Seguridad al realizar el mantenimiento

Aquí se proporcionan algunas de las precauciones de seguridad más importantes. No obstante, no podemos prevenirle de todos y cada uno de los peligros que pueden ocurrir durante las operaciones de mantenimiento. Solo usted puede decidir si debe realizar una tarea específica.

Seguridad en el mantenimiento

- Para reducir la posibilidad de fuego o explosión, mantenga los cigarrillos, chispas y llamas alejados de la batería de 12 voltios, del sistema de alto voltaje y de todos los componentes en contacto con el combustible.
- Nunca deje trapos, toallas o cualquier otro objeto inflamable debajo del cofre.
 - El calor procedente del motor y del escape puede prenderlos y provocar un incendio.
- Para limpiar los componentes, utilice un desengrasante o un limpiador de piezas de venta comercial, pero no gasolina.
- Lleve protección para los ojos y ropa de protección al trabajar en la batería o con aire comprimido.
- Los gases de escape del motor contienen monóxido de carbono, que es venenoso y puede ser mortal.
 - Haga funcionar el motor solamente si hay una ventilación adecuada.

Seguridad del vehículo

- El vehículo debe estar parado.
 - Compruebe que el vehículo está estacionado en una superficie nivelada, que el freno de estacionamiento está aplicado y que el motor está parado.

Seguridad al realizar el mantenimiento

ADVERTENCIA

En caso de que no se realice el mantenimiento adecuado en el vehículo o no se corrija un problema antes de la conducción, se puede provocar un accidente en el que puede resultar herido de gravedad o morir.

Siga siempre las recomendaciones de revisión y mantenimiento y los programas indicados en este manual de usuario.

ADVERTENCIA

Si no se siguen correctamente las instrucciones de mantenimiento y las precauciones se pueden producir lesiones graves e incluso la muerte.

Siga siempre los procedimientos y precauciones indicados en este manual de usuario.

ADVERTENCIA

Su automóvil debe ser inspeccionado y recibir mantenimiento con su concesionario Honda autorizado, de acuerdo a los intervalos de servicio descritos en la póliza de garantía, está detalla el programa de mantenimiento que aplica a su vehículo.

Piezas y líquidos usados en las operaciones de mantenimiento

Para realizar operaciones de mantenimiento y reparación del vehículo se recomienda usar líquidos y piezas originales de Honda. Las piezas originales de Honda se fabrican según los mismos estándares de alta calidad que los vehículos Honda.



Cuando el vehículo haya acumulado la distancia estipulada, verá un mensaje que le recuerda que es hora de realizar el mantenimiento programado del vehículo.

➤ **Programa de mantenimiento** P. 439

Cuando se acerca el mantenimiento necesario

Aparece un mensaje en la interfaz de información al conductor cada vez que se pasa la modalidad de alimentación a CONTACTO.

Mensaje recordatorio en la interfaz de información al conductor

Mensaje de recordatorio	Explicación	Información
	La distancia acumulada recorrida por el vehículo está entre 8.500 km y 10.000 km. Una vez que cambie de pantalla girando la rueda de selección izquierda, el mensaje desaparecerá.	El vehículo debe revisarse y recibir mantenimiento pronto.
	La distancia acumulada recorrida por el vehículo ha superado los 10.000 km sin que se haya realizado el mantenimiento programado. Gire la rueda de selección izquierda para cambiar de pantalla.	Asegúrese de que se realiza el mantenimiento programado tan pronto como sea posible.

* No disponible en todos los modelos

■ Restablecimiento de la pantalla

Para restablecer la pantalla del recordatorio de mantenimiento, seleccione **Info de mantenimiento** en la pantalla de audio/información.

➤ **Funciones personalizadas** P. 285

▣ Restablecimiento de la pantalla

La pantalla del recordatorio de mantenimiento se restablecerá en el concesionario una vez que se haya realizado el mantenimiento necesario. Si el mantenimiento no se realiza en un concesionario, deberá restablecer la pantalla usted mismo.

Programa de mantenimiento

El programa de mantenimiento establece el mantenimiento mínimo necesario que se debe realizar para garantizar el correcto funcionamiento del vehículo. Debido a las diferencias geográficas y climáticas, es posible que se requieran operaciones adicionales. Consulte el manual de garantía para ver una descripción más detallada.

El trabajo de mantenimiento debe ser realizado por técnicos bien equipados y capacitados. Su concesionario autorizado cumple todos estos requisitos.

Mantenimiento a la distancia o al tiempo indicados, lo que ocurra primero.	km X 1.000	20	40	60	80	100	120	140	160	180	200
	meses	12	24	36	48	60	72	84	96	108	120
Cambiar el aceite del motor*1	Normal	Cada 10.000 km o 1 año									
	Riguroso	Cada 5.000 km o 6 meses									
Cambiar el filtro de aceite del motor*1	Normal	Cada 20.000 km o 2 años									
	Riguroso	Cada 10.000 km o 1 año									
Cambiar el cartucho del filtro de aire		Cada 30.000 km									
Revisar el juego de taqués*2		Cada 120.000 km									
Cambiar el filtro de combustible	Normal	Cada 210.000 km									
	Riguroso	Cada 130.000 km*3									
Cambiar las bujías		Cada 100.000 km									
Cambiar el refrigerante del motor		Cada 200.000 km o 10 años, posteriormente cada 100.000 km o 5 años									

*1: **Excepto modelos de México**

El programa riguroso solamente se requiere en algunos países: consulte el manual de garantía local.

*2: Método sensorial

Ajuste las válvulas durante el servicio de los 120.000 km si generan ruido.

*3: Se recomienda cambiar el filtro de combustible si piensa que el combustible utilizado está contaminado con polvo, etc., ya que el filtro puede obstruirse antes.

Mantenimiento a la distancia o al tiempo indicados, lo que ocurra primero.	km X 1.000	20	40	60	80	100	120	140	160	180	200
	meses	12	24	36	48	60	72	84	96	108	120
Cambiar el líquido de la caja de cambios	Normal	Cada 150.000 km o 6 años									
	Riguroso	Cada 75.000 km o 3 años									
Revisar los frenos delanteros y traseros		Cada 10.000 km o 6 meses									
Cambiar el líquido de frenos		Cada 3 años									
Cambiar el filtro de polvo y polen		•	•	•	•	•	•	•	•	•	•
Intercambiar los neumáticos (comprobar su inflado y estado al menos una vez al mes)		Cada 10.000 km									
Comprobar visualmente los elementos siguientes:											
Extremos de la barra de acoplamiento, mecanismo de la dirección y fuelles		Cada 10.000 km o 6 meses									
Componentes de la suspensión											
Guardapolvos de los palieres											
Tubos flexibles y tuberías de los frenos (incluido ABS)											
Estado y niveles de todos los líquidos		•	•	•	•	•	•	•	•	•	•
Sistema de escape		•	•	•	•	•	•	•	•	•	•
Tuberías de combustible y conexiones		•	•	•	•	•	•	•	•	•	•

Si se conduce el vehículo en condiciones rigurosas, se debe aplicar el programa de mantenimiento indicado como Riguroso a los elementos siguientes.

Elementos	Condiciones
Aceite del motor y filtro de aceite	A, B, C, D, E
Aceite de transmisión	B, D

☒ Programa de mantenimiento

Las condiciones se consideran rigurosas cuando se conduce:

- A. Menos de 8 km, o menos de 16 km a temperaturas bajo cero, por recorrido.
- B. A temperaturas extremadamente altas, por encima de 35°C.
- C. Haciendo un uso frecuente del ralentí o con largos periodos de paradas y arranques.
- D. Con una canastilla de techo cargada o en zonas montañosas.
- E. En carreteras con barro, polvorientas o tratadas con sal.

Registro de mantenimiento

Pida al concesionario donde se realiza el mantenimiento que registre aquí todo el mantenimiento necesario. Guarde los recibos de todos los trabajos realizados en su vehículo.

	Km o meses	Fecha	Firma o sello
20.000 km (o 12 meses)			
40.000 km (o 24 meses)			
60.000 km (o 36 meses)			
80.000 km (o 48 meses)			
100.000 km (o 60 meses)			
120.000 km (o 72 meses)			
140.000 km (o 84 meses)			
160.000 km (o 96 meses)			
180.000 km (o 108 meses)			
200.000 km (o 120 meses)			

Puntos de mantenimiento bajo el cofre

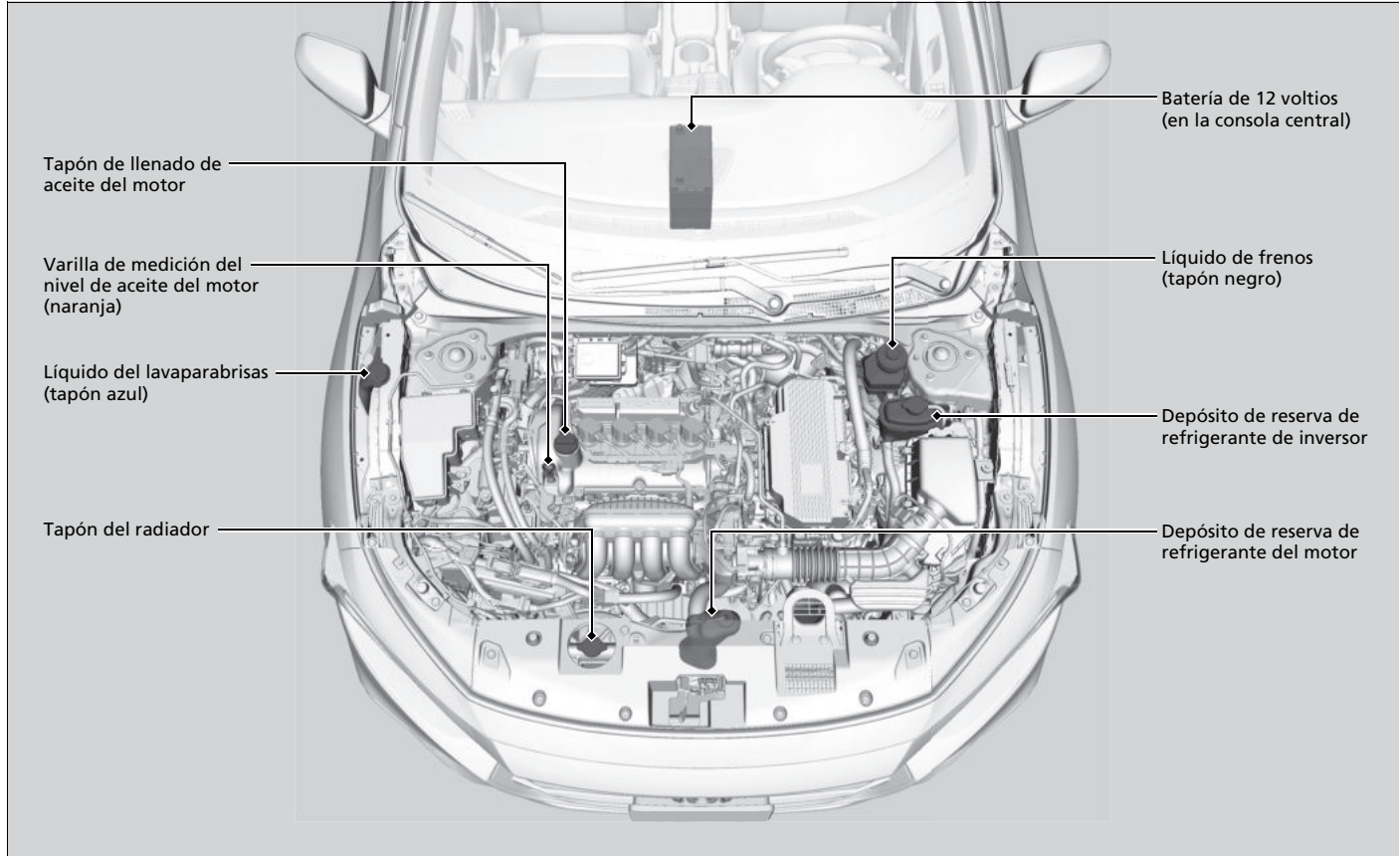

Apertura del cofre

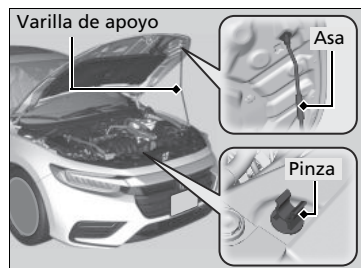
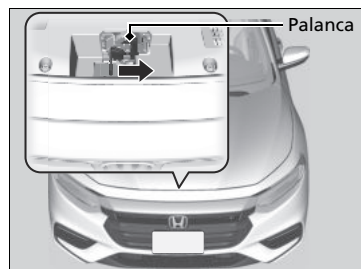

1. Estacione el vehículo en una superficie nivelada y aplique el freno de estacionamiento.
2. Tire de la palanca de liberación del cofre bajo la esquina exterior inferior del salpicadero del lado del conductor.
 - El cofre se abrirá ligeramente.
3. Empuje hacia el lado de la palanca del cerrojo del cofre (ubicada debajo del borde frontal del cofre hacia el centro) y levante el cofre. Una vez levantado el cofre ligeramente, puede soltar la palanca.

4. Saque la varilla de apoyo de la pinza con ayuda del asa. Coloque la varilla de apoyo en el cofre.

Para cerrar, retire la varilla de apoyo, introdúzcala en la pinza y baje suavemente el cofre. Quite la mano a una altura aproximada de 30 cm y deje que el cofre se cierre.

Apertura del cofre

AVISO

No abra el cofre cuando los brazos del limpiaparabrisas estén levantados. El cofre golpeará los limpiaparabrisas y podría dañar el cofre o los limpiaparabrisas.

Al cerrar el cofre, compruebe que queda bien asegurado.

Si la palanca del cerrojo del cofre está dura o si puede abrir el cofre sin levantar la palanca, se deberá limpiar y lubricar el mecanismo del cerrojo.

Aceite del motor recomendado

Utilice aceite para motor original u otro aceite del motor disponible comercialmente del tipo y grado de viscosidad adecuado para la temperatura ambiente según se indica en la imagen siguiente.

El aceite es un factor esencial para el rendimiento y la vida útil del motor. Si conduce el vehículo con aceite insuficiente o deteriorado, el motor puede averiarse o resultar dañado.

Aceite para motor original	Aceite para motor comercial
<ul style="list-style-type: none"> • Aceite de motor genuino de Honda 	<ul style="list-style-type: none"> • Aceite SM de servicio API o de grado superior para consumo de combustible óptimo • ACEA A5/B5

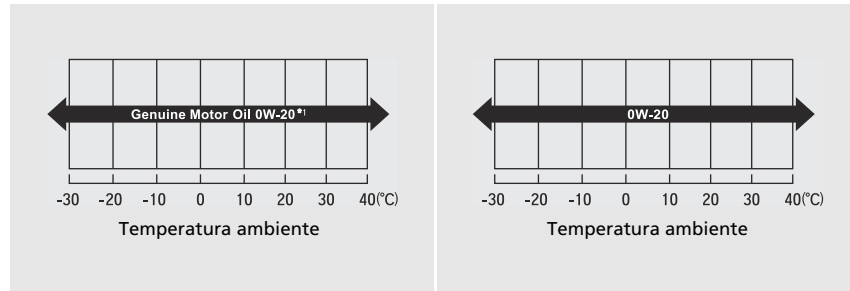

* 1: Formulado para mejorar el consumo de combustible.

☒ Aceite del motor recomendado

Aditivos del aceite del motor

El vehículo no requiere aditivos del aceite. De hecho, pueden afectar negativamente al rendimiento y a la vida útil del motor.

Comprobación del aceite

Le recomendamos que compruebe el nivel de aceite del motor cada vez que suministre. Estacione el vehículo en una superficie nivelada.

Apague el sistema de alimentación. Puede comprobar el nivel de aceite sin que antes se haya puesto en marcha el motor. Si el motor ha estado en funcionamiento, espere aproximadamente tres minutos antes de comprobar el aceite.

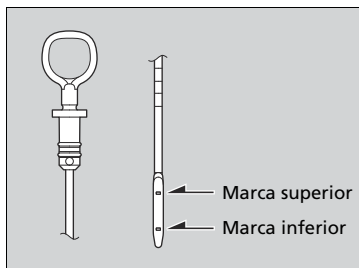
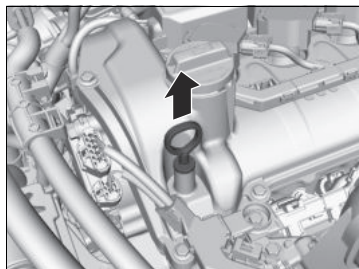

1. Retire la varilla de medición del nivel de aceite (naranja).
2. Limpie la varilla de medición del nivel con un paño limpio o una toalla de papel.
3. Introduzca la varilla de medición del nivel hasta el fondo en su orificio.
4. Retire de nuevo la varilla de medición del nivel y compruebe el nivel. Debería encontrarse entre las marcas superior e inferior. Añada aceite según sea necesario.

Comprobación del aceite

Si el nivel de aceite está cerca de la marca inferior o por debajo de ella, añada aceite lentamente con cuidado de no superar el nivel correcto.

El consumo de aceite depende de cómo se conduce el vehículo y de las condiciones climáticas y de las carreteras. El consumo de aceite puede ser de hasta 1 litro por 1.000 km. Es probable que el consumo de aceite sea mayor con el motor nuevo.

Llenado del aceite del motor

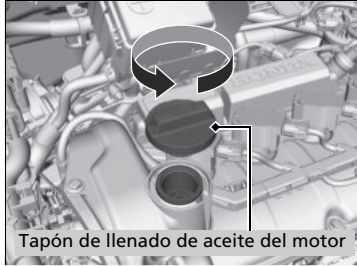

Tapón de llenado de aceite del motor

1. Desenrosque y retire el tapón de llenado de aceite del motor.
2. Añada aceite lentamente.
3. Vuelva a colocar el tapón de llenado de aceite del motor y apriételo bien.
4. Espere tres minutos y vuelva a comprobar la varilla de medición del nivel de aceite del motor.

⚠Llenado del aceite del motor

AVISO

No añada aceite de motor por encima de la marca superior. Si se supera el nivel correcto de aceite del motor, pueden producirse fugas y daños en el motor.

Si se producen derrames de aceite, límpielos de inmediato. Las salpicaduras de aceite pueden dañar los componentes del compartimento motor.

Sistema de refrigeración

**Refrigerante especificado:
Anticongelante/refrigerante Honda tipo 2 para todo el año**

Este refrigerante viene ya mezclado con el 50% de anticongelante y el 50% de agua. No añada anticongelante puro ni agua.

Le recomendamos que compruebe el nivel de refrigerante del motor cada vez que suministre. Compruebe en primer lugar el depósito de reserva. Si está completamente vacío, compruebe también el nivel de refrigerante en el radiador. Añada refrigerante del motor según sea necesario.

Depósito de reserva

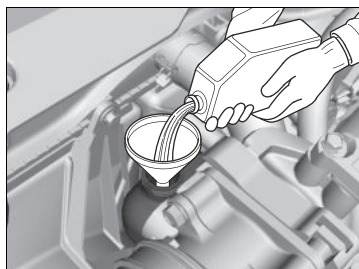
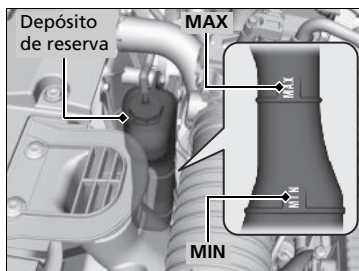

- Asegúrese de que el motor y el radiador están fríos.**
- Compruebe la cantidad de refrigerante en el depósito de reserva.
 - Si el nivel de refrigerante está por debajo de la marca **MIN**, añada el refrigerante especificado hasta que alcance la marca **MAX**.
- Compruebe si el sistema de refrigeración presenta fugas.

► Sistema de refrigeración

⚠ ADVERTENCIA

Retirar el tapón del radiador mientras el motor está caliente puede hacer que el refrigerante salga pulverizado y le provoque quemaduras graves.

Deje siempre que el motor y el radiador se enfríen antes de retirar el tapón del radiador.

AVISO

Si se prevén temperaturas constantes inferiores a -30°C , la mezcla de refrigerante se debe cambiar a una concentración superior. Póngase en contacto con su concesionario Honda para obtener más información sobre la mezcla de refrigerante adecuada.

Si el anticongelante/refrigerante Honda no está disponible, puede usar otro refrigerante no silicatado de una marca importante como sustituto temporal. Compruebe que se trata de un refrigerante de alta calidad recomendado para motores de aluminio. El uso continuado de un refrigerante que no sea de Honda puede producir corrosión, provocando fallos de funcionamiento o averías en el sistema de refrigeración. Asegúrese de que se lava y se rellena el sistema de refrigeración con anticongelante/refrigerante Honda lo antes posible.

No agregue inhibidores de oxidación ni otros aditivos al sistema de refrigeración del vehículo. Podrían no ser compatibles con el refrigerante o con los componentes del motor.

Radiador

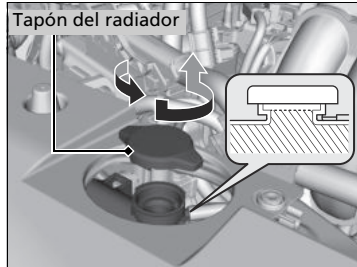

1. **Asegúrese de que el motor y el radiador están fríos.**
2. Gire hacia la izquierda 1/8 el tapón del radiador y deje que salga la presión del sistema de refrigeración.
3. Empújelo hacia abajo y gire hacia la izquierda el tapón del radiador para retirarlo.
4. El nivel de refrigerante debe llegar hasta la base del cuello de llenado. Añada refrigerante si el nivel es bajo.
5. Vuelva a colocar el tapón del radiador y apriételo bien.

►► Radiador

AVISO

Vierta el líquido lentamente y con cuidado para evitar las salpicaduras. Limpie inmediatamente las salpicaduras que puedan producirse, ya que pueden dañar componentes del compartimento motor.

Refrigerante del inversor

**Refrigerante especificado:
Anticongelante/refrigerante Honda tipo 2 para todo el año**

Este refrigerante viene ya mezclado con el 50% de anticongelante y el 50% de agua. No añada anticongelante puro ni agua.

Le recomendamos que compruebe el nivel de refrigerante del inversor cada vez que suministre combustible.

Solicite en un concesionario la sustitución del refrigerante de inversor.

Comprobación del refrigerante

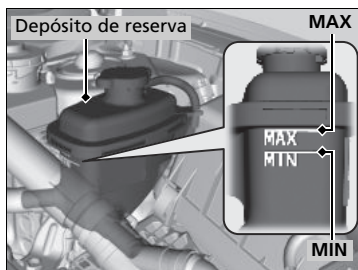

1. Compruebe el nivel de líquido en el depósito.
2. Si el nivel de refrigerante ha bajado por debajo del nivel **MIN**, lleve su vehículo a un concesionario para que reciba mantenimiento.
 - Solo un técnico con formación adecuada pueden rellenar el refrigerante y comprobar si hay fugas en el sistema.

Refrigerante del inversor

AVISO

Si se prevén temperaturas constantes inferiores a -30°C , la mezcla de refrigerante se debe cambiar a una concentración superior. Para obtener más información, póngase en contacto con su concesionario Honda.

Si el anticongelante/refrigerante Honda no está disponible, puede usar otro refrigerante no silicatado de una marca importante como sustituto temporal. Compruebe que se trata de un refrigerante de alta calidad recomendado para motores de aluminio. El uso continuado de un refrigerante que no sea de Honda puede producir corrosión, provocando fallos de funcionamiento o averías en el sistema de refrigeración. Asegúrese de que se lava y se rellena el sistema de refrigeración con anticongelante/refrigerante Honda lo antes posible.

No añada inhibidores de oxidación ni otros aditivos al sistema de refrigeración del vehículo. Podrían no ser compatibles con el refrigerante o con los componentes del motor.

Líquido de la caja de cambios

Líquido especificado: Honda ATF DW-1 (líquido de caja de cambios automática)

Haga que un concesionario revise el nivel del líquido y lo reponga si es necesario. Siga los intervalos de cambio de líquido de la caja de cambios indicados en el mantenimiento programado del vehículo.

📄 **Programa de mantenimiento** P. 439

No intente comprobar o cambiar el líquido de la caja de cambios usted mismo.

» Líquido de la caja de cambios

AVISO

No mezcle Honda ATF DW-1 con otros líquidos de caja de cambios.

El uso de un líquido de la caja de cambios distinto de Honda ATF DW-1 puede afectar de forma negativa al funcionamiento y la vida útil de la caja de cambios del vehículo, pudiéndose producir daños en la misma.

Cualquier daño causado por el uso de un líquido de caja de cambios que no sea equivalente a Honda ATF DW-1 quedará excluido de la garantía de vehículos nuevos de Honda.

Líquido de frenos

Líquido especificado: Líquido de frenos con DOT 3 o DOT 4

Comprobación del líquido de frenos

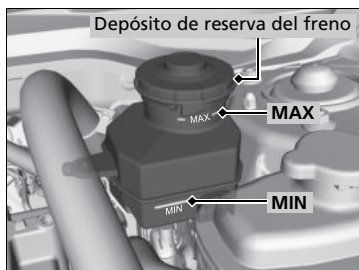

El nivel del líquido debe estar entre las marcas **MIN** y **MAX** en el lateral del depósito de reserva.

►► Líquido de frenos

AVISO

El líquido de frenos marcado como DOT 5 no es compatible con el sistema de frenos de su vehículo y puede provocar daños importantes.

Le recomendamos utilizar un producto genuino.

Si el nivel del líquido de frenos está en la marca **MIN** o por debajo, lleve el vehículo a un concesionario cuanto antes para que comprueben si hay fugas o si las pastillas de freno están desgastadas.

Reposición del líquido lavaparabrisas

Abra la tapa y compruebe la cantidad de líquido lavaparabrisas.

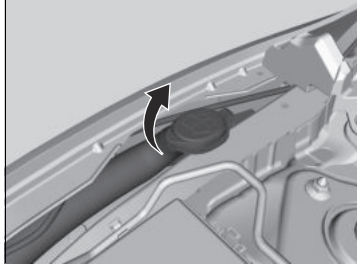

Si el nivel es bajo, rellene el depósito del lavaparabrisas.

Vierta el líquido lavaparabrisas con cuidado. No llene el depósito en exceso.

Filtro de combustible

Cambie el filtro de combustible siguiendo las recomendaciones de tiempo y distancia del programa de mantenimiento.

El filtro de combustible debe cambiarlo un técnico calificado. El combustible del sistema puede salir pulverizado y crear una situación de peligro si no se manipulan correctamente todas las conexiones de las tuberías de combustible.

Reposición del líquido lavaparabrisas

AVISO

No use anticongelante de motor ni una solución de vinagre/agua en el depósito del lavaparabrisas.

El anticongelante puede dañar la pintura del vehículo. Una solución de vinagre/agua puede dañar la bomba del lavaparabrisas.

Use solo líquido lavaparabrisas de venta en establecimientos comerciales.

Evite el uso prolongado de agua dura para prevenir la formación de depósitos de cal.

Faros

Los faros son de tipo LED. El conjunto de las luces se debe revisar y sustituir en un concesionario Honda autorizado.

Intermitentes delanteros, luces de posición, luces de conducción diurna y luces de posición laterales delanteras

Los intermitentes delanteros, las luces de posición/de conducción diurna y las luces de posición laterales delanteras son de tipo LED. El conjunto de las luces se debe revisar y sustituir en un concesionario Honda autorizado.

Intermitentes laterales/luces de emergencia

Los intermitentes de los retrovisores de las puertas son de tipo LED. El conjunto de las luces se debe revisar y sustituir en un concesionario Honda autorizado.

Faros

La alineación de los faros se establece en fábrica y no es necesario ajustarla.

Sin embargo, si suele transportar objetos pesados en el maletero, la alineación debe ser reajustada por un técnico calificado o en un concesionario.

Bombillas de intermitentes traseros

Al reemplazar las bombillas, utilice las siguientes.

Intermitente trasero: 21 W (ámbar)

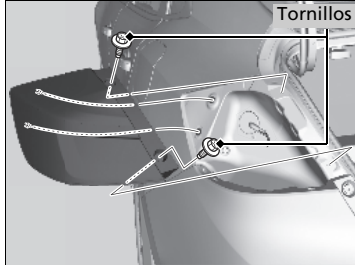

1. Use un desarmador de estrella o enchufe para retirar los tornillos.
2. Retire el conjunto de la luz del pilar trasero.

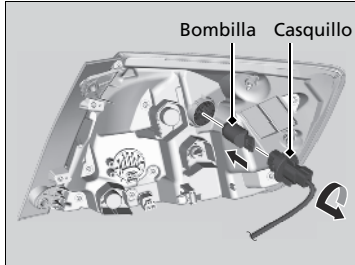

3. Gire el casquillo hacia la izquierda y extráigalo.
4. Retire la bombilla dañada e introduzca una nueva.
5. Deslice el conjunto de luces sobre la guía de la carrocería.
6. Alinee los pasadores con las arandelas de la carrocería; a continuación, presione hacia adentro hasta que queden completamente asentados.

Luces de freno y de posición laterales traseras

Las luces de freno y de posición laterales traseras son de tipo LED. El conjunto de las luces se debe revisar y sustituir en un concesionario Honda autorizado.

Luces traseras

Las luces traseras son de tipo LED. El conjunto de las luces se debe revisar y sustituir en un concesionario Honda autorizado.

Bombillas de luces de marcha atrás

Al reemplazar las bombillas, utilice las siguientes.

Luz de marcha atrás: 16 W

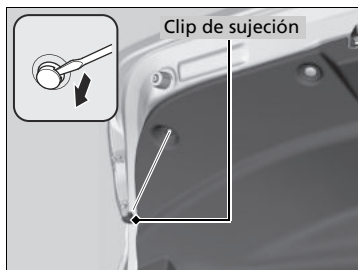

1. Desmonte los clips de sujeción con un desarmador de punta plana, luego tire hacia atrás el revestimiento.

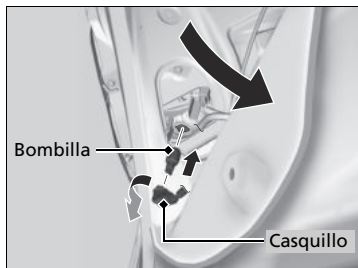

2. Gire el casquillo hacia la izquierda y extráigalo.
3. Retire la bombilla dañada e introduzca una nueva.

► Bombillas de luces de marcha atrás

Al extraer el clip, introduzca un desarmador de punta plana y, a continuación, levanta y extraiga el clip.

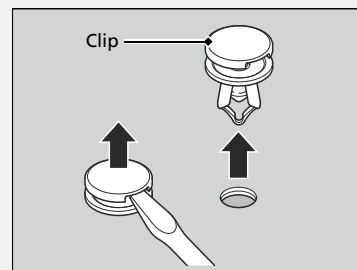

Introduzca el clip con el pasador central levantado y empuje hasta que quede plano.



Luz de matrícula trasera

Las luces de la matrícula trasera son de tipo LED. El conjunto de las luces se debe revisar y sustituir en un concesionario Honda autorizado.

Tercera luz de freno

La tercera luz de freno es de tipo LED. El conjunto de las luces se debe revisar y sustituir en un concesionario Honda autorizado.

Otras bombillas

■ Bombilla de la luz del techo

Al reemplazar la bombilla, utilice la siguiente.

Luz del techo: 8 W

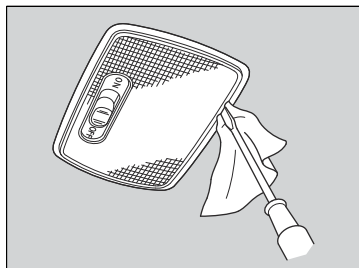

1. Haga palanca en el borde de la tapa con un destornillador de punta plana para desmontarla.
 - Envuelva el destornillador de punta plana en un paño para que no se produzcan daños.

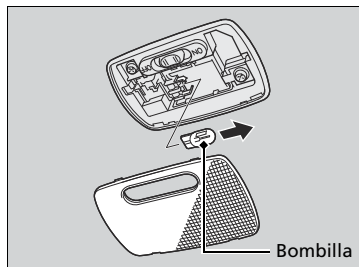

2. Retire la bombilla dañada e introduzca una nueva.

■ Luces de lectura

Al reemplazar las bombillas, utilice las siguientes.

Luz de lectura: 8 W

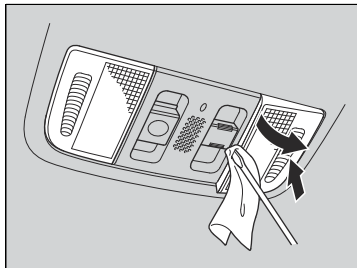

1. Haga palanca en el borde de la tapa con un destornillador de punta plana para desmontarla.
 - Envuelva el destornillador de punta plana en un paño para que no se produzcan daños.

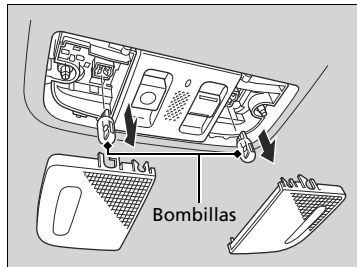

2. Retire la bombilla dañada e introduzca una nueva.

■ Bombillas de la luz del espejo de cortesía

Al reemplazar las bombillas, utilice las siguientes.

Luz del espejo de cortesía: 2,3 W

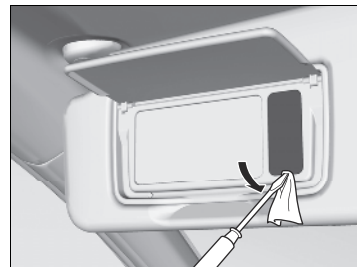

1. Haga palanca en el borde de la tapa con un destornillador de punta plana para desmontarla.
 - Envuelva el destornillador de punta plana en un paño para que no se produzcan daños.

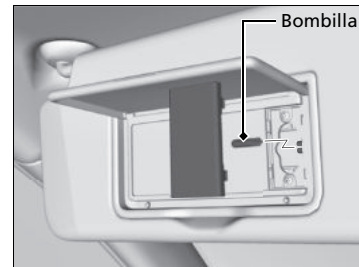

2. Retire la bombilla dañada e introduzca una nueva.

Bombilla de la luz del maletero

Al reemplazar la bombilla, utilice la siguiente.

Luz del maletero: 5 W

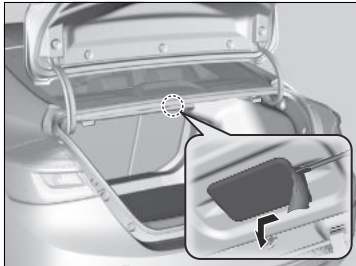

1. Haga palanca en el borde de la tapa con un desarmador de punta plana para desmontarla.
 - Envuelva el desarmador de punta plana en un paño para que no se produzcan daños.

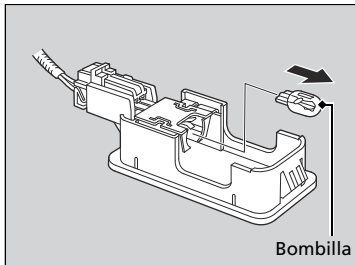

2. Retire la bombilla dañada e introduzca una nueva.

Comprobación de las rasquetas del limpiaparabrisas

Si la goma de las rasquetas del limpiaparabrisas se ha deteriorado, dejará marcas y las superficies duras de la rasqueta pueden arañar el cristal.

Sustitución de la goma de la escobilla del limpiaparabrisas

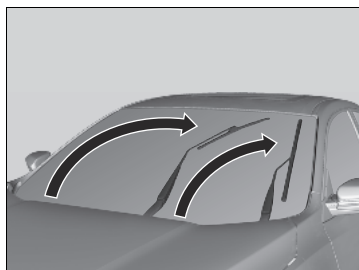

1. Pase la modalidad de alimentación a VEHÍCULO APAGADO.
2. Mientras sostiene el interruptor del limpiaparabrisas en la posición **MIST**, pase el modo de alimentación a CONTACTO y, a continuación, a VEHÍCULO APAGADO.
 - ▶ Ambos brazos del limpiaparabrisas se ajustan en la posición de mantenimiento como se muestra en la imagen.
3. Levante ambos brazos del limpiaparabrisas.

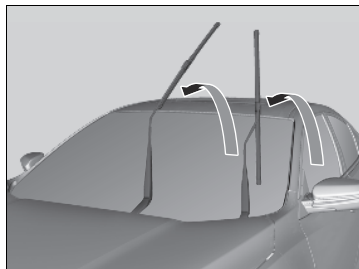

» Sustitución de la goma de la escobilla del limpiaparabrisas

AVISO

No deje caer el brazo del limpiaparabrisas; el brazo y/o el limpiaparabrisas pueden resultar dañados.

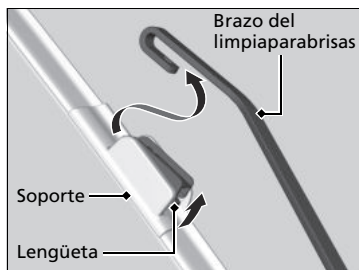

4. Mantenga pulsada la pestaña y, a continuación, deslice el soporte para sacarlo del brazo del limpiaparabrisas.

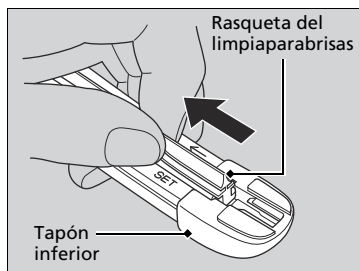

5. Tire del extremo de la rasqueta del limpiaparabrisas en la dirección de la flecha en la imagen hasta que salga del tapón del soporte.

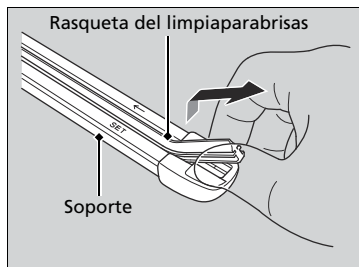

6. Tire de la rasqueta del limpiaparabrisas en dirección contraria para deslizarla fuera del soporte.

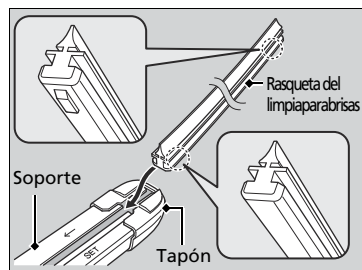

7. Introduzca el lado plano de la nueva rasqueta del limpiaparabrisas en la parte inferior del soporte. Inserte completamente la rasqueta.
8. Coloque el extremo de la rasqueta del limpiaparabrisas en el tapón.
9. Deslice el soporte sobre el brazo del limpiaparabrisas hasta que quede bloqueado.
10. Baje ambos brazos del limpiaparabrisas.
11. Pase el modo de alimentación a CONTACTO y mantenga el interruptor del limpiaparabrisas en la posición **MIST** hasta que ambos brazos del limpiaparabrisas vuelvan a la posición estándar.

Comprobación de los neumáticos

Para que el vehículo funcione de forma segura, los neumáticos deben ser del tipo y tamaño correctos, estar correctamente inflados y estar en buen estado, lo que incluye la banda de rodadura.

■ Instrucciones de inflado

Unos neumáticos correctamente inflados favorecen la maniobrabilidad, la vida útil de la banda de rodadura y el confort. Consulte la etiqueta en la jamba de la puerta del conductor para conocer la presión especificada.

Los neumáticos con una presión de inflado baja se desgastan de forma irregular, y afectan de forma negativa a la maniobrabilidad y al consumo de combustible; además, es más fácil que fallen debido a un sobrecalentamiento.

Los neumáticos con una presión de inflado alta perjudican el confort de marcha, son más vulnerables a los riesgos de la carretera y se desgastan de forma irregular.

Mire cada neumático todos los días antes de conducir. Si uno parece estar más bajo que los otros, compruebe la presión con un manómetro para neumáticos.

Al menos una vez al mes o antes de emprender un viaje largo, utilice un manómetro para medir la presión en todos los neumáticos, incluido el de la rueda de repuesto. Incluso los neumáticos en buenas condiciones pueden perder 10-20 kPa (0,1-0,2 bar) al mes.

☒ Comprobación de los neumáticos

⚠ ADVERTENCIA

El uso de neumáticos excesivamente desgastados o inflados de forma inadecuada puede provocar accidentes en los que puede resultar herido de gravedad o morir.

Siga todas las instrucciones de este manual de usuario en cuanto al inflado y mantenimiento de los neumáticos.

Mida la presión de aire con los neumáticos fríos. Es decir, el vehículo debe haber estado estacionado durante al menos tres horas o haberse conducido menos de 1,6 km. En caso necesario, introduzca o deje salir aire hasta que se alcance la presión especificada.

Si se comprueba en caliente, la presión de los neumáticos puede ser 30-40 kPa (0,3-0,4 bar) mayor que se si comprueba en frío.

Cada vez que se ajusta la presión de los neumáticos, se debe calibrar el TPMS.

☒ **Calibración TPMS** P. 362

■ Instrucciones de inspección

Cada vez que compruebe el inflado, examine también los neumáticos y los vástagos de válvula.

Busque lo siguiente:

- Resaltos o bultos en el costado o en la banda de rodadura. Sustituya el neumático si hay cortes, hendiduras o grietas en el costado del mismo. Sustitúyalo si ve la tela o las cuerdas.
- Retire cualquier objeto extraño y compruebe si hay fugas de aire.
- Desgaste irregular de la banda de rodadura. Solicite en un concesionario que comprueben la alineación de las ruedas.
- Desgaste excesivo de la banda de rodadura.
 - **Indicadores de desgaste** P. 465
- Grietas u otros daños alrededor del vástago de la válvula.

✎ Comprobación de los neumáticos

Solicite en un concesionario que comprueben los neumáticos si nota una vibración constante durante la conducción. Es necesario equilibrar correctamente los neumáticos nuevos y cualquier neumático que se haya desmontado y vuelto a montar.

Indicadores de desgaste

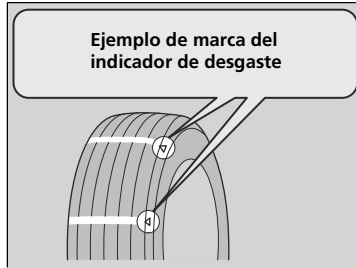

La ranura en la que está situado el indicador de desgaste es 1,6 mm más profunda que cualquier otro punto del neumático. Si la banda está desgastada y el indicador queda visible, sustituya el neumático. **Los neumáticos desgastados presentan una tracción deficiente en carreteras mojadas.**

Vida útil de los neumáticos

La vida útil de los neumáticos depende de muchos factores, entre los que se incluyen los hábitos de conducción, el estado de la carretera, la carga del vehículo, la presión de inflado, el historial de mantenimiento, la velocidad y las condiciones medioambientales (incluso cuando no se usan los neumáticos).

Además de las revisiones habituales y del mantenimiento de la presión de inflado, se recomienda realizar revisiones anuales cuando los neumáticos llegan a los cinco años. Todos los neumáticos, incluido el de la rueda de repuesto, se deben sustituir cuando alcanzan los 10 años desde la fecha de fabricación, con independencia de su estado o grado de desgaste.

Sustitución de neumáticos y ruedas

Sustituya los neumáticos por otros radiales de igual tamaño, gama de carga, velocidad y gama máxima de presión de los neumáticos en frío (como se indica en el costado del neumático). El uso de neumáticos de distinto tamaño o construcción puede provocar que determinados sistemas del vehículo como el ABS y el sistema auxiliar de estabilidad del vehículo (VSA) funcionen incorrectamente.

Se recomienda sustituir los cuatro neumáticos al mismo tiempo. Si no es posible, sustituya los neumáticos delanteros o traseros por parejas.

Asegúrese de que las especificaciones de las ruedas coinciden con las de las ruedas originales.

» Sustitución de neumáticos y ruedas

ADVERTENCIA

Montar neumáticos inadecuados en el vehículo puede afectar de forma negativa a la maniobrabilidad y estabilidad. Esto puede provocar accidentes en los que puede resultar herido de gravedad o morir.

Utilice siempre el tamaño y el tipo de neumáticos recomendados en la etiqueta de información de los neumáticos de su vehículo.

ADVERTENCIA

Quando deseché los neumáticos asegúrese de llevarlos a un Concesionario Honda o llame a una empresa autorizada para su recolección y evite tirarlos en drenajes, basureros, áreas verdes, lugares concurridos o dejarlos expuestos al interperie ya que esto puede ocasionar accidentes fatales y/o contribuir a la destrucción de los recursos naturales.

Intercambio de neumáticos

Si se intercambian los neumáticos como se indica en el programa de mantenimiento, le resultará más fácil conseguir un desgaste uniforme y aumentar la vida útil de los neumáticos.

■ Neumáticos sin marcas de intercambio

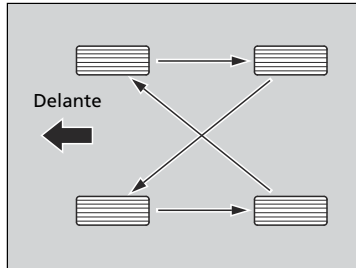

Intercambie los neumáticos como se muestra aquí.

■ Neumáticos con marcas de intercambio

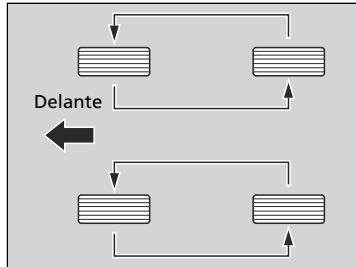

Intercambie los neumáticos como se muestra aquí.

☒ Intercambio de neumáticos

Los neumáticos con dibujo de banda de rodadura con sentido de rotación solo deben cambiarse de adelante a atrás (no de un lado a otro).

Los neumáticos con sentido de rotación se deben montar con la marca de indicación de intercambio hacia delante, como se muestra a continuación.

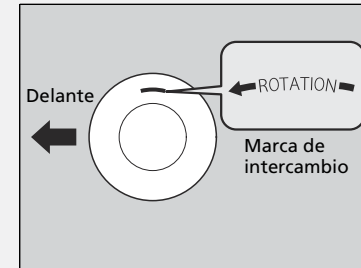

Al intercambiar los neumáticos asegúrese de que se comprueba la presión de inflado.

Cada vez que se intercambian los neumáticos, se debe calibrar el TPMS.

☒ **Calibración TPMS** P. 362

Dispositivos de tracción en la nieve

Si conduce por carreteras nevadas o heladas, monte neumáticos de invierno o cadenas, reduzca la velocidad y mantenga una distancia adecuada con el resto de vehículos.

Tenga especial cuidado al mover el volante o accionar los frenos para evitar que el vehículo patine.

Utilice cadenas, neumáticos de invierno o neumáticos para todo el año cuando sea necesario o así lo indique la legislación vigente.

Al montarlos, consulte los puntos siguientes.

Neumáticos de invierno:

- Seleccione el tamaño y las gamas de carga iguales que los de los neumáticos originales.
- Monte los neumáticos en las cuatro ruedas.

Cadenas:

- Consulte con un concesionario antes de comprar cualquier tipo de cadenas para el vehículo.
- Móntelas en los neumáticos delanteros solamente.

Dispositivos de tracción en la nieve

ADVERTENCIA

El uso de cadenas incorrectas o un montaje incorrecto de las mismas puede provocar daños en las tuberías de frenos y ocasionar un accidente en el que puede resultar herido de gravedad o morir.

Siga todas las instrucciones de este manual de propietario sobre la selección y uso de cadenas.

AVISO

Los dispositivos de tracción de tamaño incorrecto o montados de forma incorrecta pueden dañar las tuberías de frenos, la suspensión, la carrocería o las ruedas del vehículo. No siga conduciendo si golpean contra alguna parte del vehículo.

Si se montan cadenas, se deben seguir las instrucciones del fabricante en lo que se refiere a límites de funcionamiento del vehículo.

Utilice cadenas solo en caso de emergencia o si la ley lo exige para circular por una zona determinada.

Extreme las precauciones al conducir con cadenas sobre nieve o hielo. La maniobrabilidad de unos neumáticos con cadenas puede ser menos predecible que la de unos buenos neumáticos de invierno sin cadenas.

- Debido a las limitaciones de separación de los neumáticos que presenta su vehículo, recomendamos encarecidamente utilizar las cadenas indicadas a continuación:

Tamaño de los neumáticos originales*1	Tipo de cadena
215/50R17	SCC RADIAL CHAIN SC1032

- *1: El tamaño de los neumáticos originales se indica en la etiqueta de información de los neumáticos ubicada en la jamba de la puerta del conductor.
- Siga las instrucciones del fabricante de las cadenas al montarlas. Móntelas tan tensas como sea posible.
 - Compruebe que las cadenas no entran en contacto con las tuberías de frenos ni con la suspensión.
 - Conduzca despacio.

Dispositivos de tracción en la nieve

Si su vehículo cuenta con neumáticos de verano, tenga en cuenta que estos neumáticos no están diseñados para las condiciones de conducción del invierno. Para obtener más información, póngase en contacto con un concesionario.

Comprobación de la batería de 12 voltios

El estado de la batería está controlado por un sensor colocado en su terminal negativo. Si se produce algún problema con este sensor, la interfaz de información del conductor mostrará un mensaje de advertencia. Si esto ocurre, lleve el vehículo a revisar.

Si la batería del vehículo está desconectada o se agota:

- Se desactiva el sistema de audio.
 - **Reactivación del sistema de audio** P. 226
- Se restablece el reloj.
 - **Reloj** P. 160

⚠ Batería de 12 voltios

⚠ ADVERTENCIA

La batería libera gas hidrógeno explosivo durante el funcionamiento normal.

Una llama o una chispa puede hacer que explote la batería con la suficiente fuerza como para provocar heridas o la muerte.

Mantenga alejados de la batería chispas, llamas y materiales que generen humo.

Lleve ropa de protección y un protector de la cara o solicite que un técnico cualificado realice el mantenimiento de la batería.

⚠ ADVERTENCIA

Cuando deseche la batería asegúrese de llevarla a un Concesionario Honda o llame a una empresa autorizada para su recolección y evite tirarla en drenajes, basureros, áreas verdes, lugares concurridos o dejarlos expuestos al interperie ya que esto puede ocasionar accidentes fatales y/o contribuir a la destrucción de los recursos naturales.

Carga de la batería AGM

Las baterías con la etiqueta AGM como las que lleva instaladas el vehículo requieren un cargador compatible para cargarse correctamente. Si la batería se carga de forma inadecuada o con el equipamiento incorrecto, puede verse dañada. Para obtener información sobre cómo cargar la batería AGM del vehículo, consulte a un concesionario.

▶▶ Batería de 12 voltios

⚠ ADVERTENCIA

- El uso de una batería que no se haya diseñado para este vehículo podría causar una fuga de gas hidrógeno dentro del vehículo que produciría un incendio o explosión que podrían provocar lesiones graves o mortales.
- Solo se debe instalar una batería de 12 voltios AGM diseñada para usarse en este vehículo.
- Para obtener más información, póngase en contacto con su concesionario Honda.

Los indicadores del sistema auxiliar de estabilidad del vehículo (VSA), desconexión del sistema auxiliar de estabilidad del vehículo (VSA) OFF, el control de cruceo adaptativo (ACC) con seguimiento de baja velocidad (LSF)*, el apoyo de seguridad*, presión baja del neumático/TPMS podrían encenderse en ámbar junto con un mensaje en la pantalla de información al conductor cuando cambia la modalidad de alimentación a CONTACTO tras volver a conectar la batería.

Conduzca una distancia corta a más de 20 km/h. El indicador debería apagarse. Si no lo hace, pida a un concesionario que revise el vehículo.

* No disponible en todos los modelos

Sustitución de la pila de botón

Si el indicador no se enciende al pulsar el botón, sustituya la pila.

Control a distancia de acceso sin llave

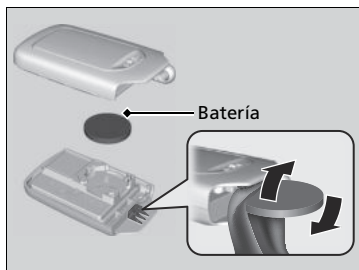

Tipo de pila: CR2032

1. Retire la llave integrada.
2. Retire la mitad superior de la tapa haciendo palanca con cuidado mediante una moneda en el borde.
 - ▶ Extráigala con cuidado para evitar perder los botones.
 - ▶ Envuelva una moneda en un paño para evitar dañar el control a distancia de acceso sin llave.
3. Asegúrese de reemplazar la pila con la polaridad correcta.

» Sustitución de la pila de botón

⚠ ADVERTENCIA

PELIGRO DE QUEMADURA QUÍMICA

La pila del control a distancia puede producir graves quemaduras internas e incluso provocar la muerte si se ingiere.

Mantenga las pilas nuevas y usadas lejos de los niños.

Si sospecha que un niño ha ingerido la pila, busque asistencia médica inmediata.

AVISO

Desechar la pila de forma inadecuada puede ser perjudicial para el medio ambiente. Confirme siempre la normativa local relativa al desecho de pilas.

Las pilas de sustitución están disponibles en establecimientos comerciales o en los concesionarios.

Aire acondicionado

Para que el sistema de aire acondicionado / sistema de calefacción y refrigeración funcione de forma correcta y segura, la revisión del sistema de refrigerante solo debe llevarla a cabo un técnico calificado.

Nunca repare o sustituya el evaporador del aire acondicionado (serpentín de refrigeración) por uno que ya se haya utilizado en otro vehículo.

☒ Aire acondicionado

AVISO

La descarga de refrigerante es perjudicial para el medio ambiente.

Para evitar la descarga de refrigerante, nunca sustituya el evaporador por uno que ya se haya usado en otro vehículo.

El refrigerante que contiene el sistema de aire acondicionado del vehículo es inflamable y puede provocar incendios durante las tareas de mantenimiento si no se siguen los procedimientos.

La etiqueta del aire acondicionado se encuentra bajo el cofre:

➤ **Etiquetas de seguridad** P. 90

➤ **Especificaciones** P. 519

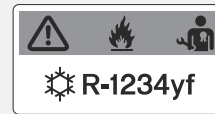

 : Precaución

 : Refrigerante inflamable

 : Requiere un técnico calificado para el mantenimiento

 : Sistema de aire acondicionado

Filtro de polvo y polen

■ Cuándo sustituir el filtro de polvo y polen

Sustituya el filtro de polvo y polen de acuerdo con el programa de mantenimiento del vehículo. Se recomienda sustituir el filtro incluso antes de lo previsto si el vehículo ha circulado por entornos con mucho polvo.

📄 **Programa de mantenimiento** P. 439

■ Sustitución del filtro de polvo y polen

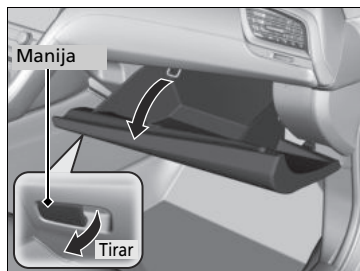

1. Abra la guantera.

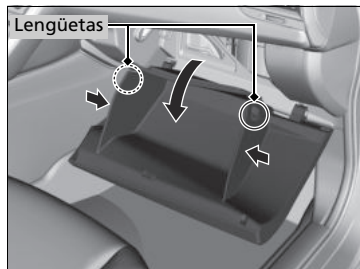

2. Desenganche las dos lengüetas; para ello, presione en cada panel lateral.

3. Gire y aparte la guantera.

🔍 Filtro de polvo y polen

Si el flujo de aire del sistema de aire acondicionado se deteriora notablemente y las ventanillas se empañan con facilidad, puede que sea necesario reemplazar el filtro.

El filtro de polvo y polen retiene el polen, el polvo y otras partículas presentes en el aire.

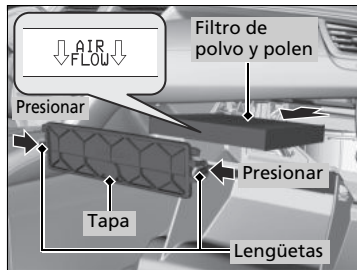

4. Presione las lengüetas de las esquinas de la tapa de la carcasa del filtro y retire la tapa.
5. Desmonte el filtro de la carcasa.
6. Monte un filtro nuevo en la carcasa.
 - Coloque la flecha **AIR FLOW** orientada hacia abajo.

☒ Filtro de polvo y polen

Si no sabe cómo sustituir el filtro de polvo y polen, déjelo en manos de un concesionario.

Cuidado del interior

Utilice un aspirador para quitar el polvo antes de pasar un paño.

Utilice un paño húmedo con una mezcla de detergente suave y agua templada para eliminar la suciedad.

Utilice un paño limpio para retirar los restos de detergente.

■ Limpieza de los cinturones de seguridad

Utilice un cepillo blando con una mezcla de jabón suave y agua templada para limpiar los cinturones. Deje que los cinturones se sequen. Limpie las aberturas de los anclajes de los cinturones de seguridad con paño limpio.

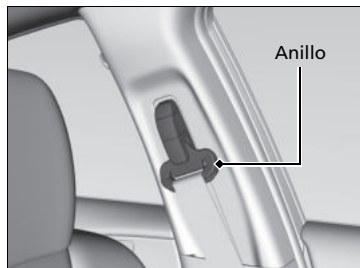

■ Limpieza de la ventanilla

Límpiala con limpiacristales.

» Cuidado del interior

Tenga cuidado de no derramar ningún líquido en el interior del vehículo. Los dispositivos y sistemas eléctricos pueden sufrir fallos de funcionamiento si se derraman líquidos sobre ellos.

No use pulverizadores que contengan silicona sobre dispositivos eléctricos como dispositivos de audio e interruptores. Si lo hace, esto podría provocar el mal funcionamiento de algunos elementos o un incendio en el interior del vehículo.

Si usa por error un pulverizador que contenga silicona sobre dispositivos eléctricos, consulte en su concesionario.

Dependiendo de su composición, los productos químicos y aromáticos líquidos pueden provocar decoloración, arrugas y grietas en piezas de resina y telas.

No utilice disolventes alcalinos ni orgánicos como benceno o gasolina.

Después de usar productos químicos, límpielos con cuidado usando un paño seco.

No deje paños usados sobre piezas de resina o telas durante mucho tiempo sin lavarlas.

Tenga cuidado de no derramar ambientadores líquidos.

» Limpieza de la ventanilla

Los cables se montan en el interior de la luneta. Límpiela en la misma dirección que los cables con un paño suave para no dañarlos.

Modelos con cámara con sensor delantero

Tenga cuidado de no derramar líquidos, como agua o limpiacristales, sobre o alrededor de la tapa de la cámara del sensor delantero.

Alfombras del piso

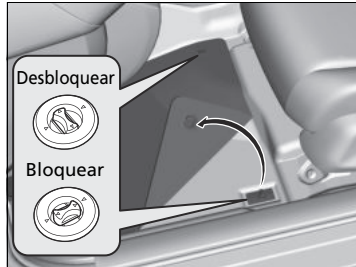

La alfombra del suelo del conductor queda enganchada por encima de los anclajes del suelo, lo que impide que se deslice hacia delante. Para desmontar una alfombra para limpiarla, gire los controles del anclaje a la posición de desbloqueo. Cuando vuelva a montar la alfombra después de limpiarla, gire los controles a la posición de bloqueo.

No coloque alfombras del piso adicionales sobre la alfombra sujeta con los anclajes.

Mantenimiento del cuero original

Para limpiar la piel adecuadamente:

1. En primer lugar, use una aspiradora o un paño suave y seco para quitar la suciedad o el polvo.
2. Limpie el cuero con un paño suave humedecido en una solución con un 90% de agua y un 10% de jabón neutro.
3. Quite cualquier residuo de jabón con un paño húmedo y limpio.
4. Retire cualquier resto de agua y deje que la piel se seque al aire en la sombra.

Alfombras del piso

Si usa unas alfombras del piso distintas de las que se suministran originalmente con el vehículo, compruebe que están diseñadas para su vehículo, que ajustan bien y que quedan bien sujetas con los anclajes del piso. Coloque las alfombras del piso de los asientos traseros correctamente. Si no se colocan correctamente, las alfombras del piso podrían interferir en el funcionamiento de los asientos delanteros.

Mantenimiento del cuero original

Es importante limpiar la suciedad o el polvo tan pronto como sea posible. Los derrames pueden empapar la piel y provocar manchas. La suciedad o el polvo pueden provocar abrasiones en la piel. Además, tenga en cuenta que algunas piezas de ropa de colores oscuros pueden rozar los asientos de piel y provocar decoloración o manchas.

Cuidado del exterior

Limpie el polvo de la carrocería del vehículo después de conducir. Compruebe con regularidad la existencia de daños en las superficies pintadas del vehículo. Un daño en una superficie pintada puede provocar corrosión en la carrocería. Si encuentra un daño, repárelo lo antes posible.

■ Lavado del vehículo

Lave el vehículo con frecuencia. Lávelo con más frecuencia si conduce en las condiciones siguientes:

- Si conduce en carreteras con sal de carretera.
- Si conduce en zonas costeras.
- Si quedan pegados a las superficies pintadas alquitrán, hollín, excrementos de pájaros, insectos o resina.

■ Uso de un sistema de lavado automático del vehículo

- Asegúrese de seguir las instrucciones indicadas en el sistema de lavado automático del vehículo.
- Pliegue los retrovisores de puerta.

■ Uso de máquinas de lavado de alta presión

- Mantenga una distancia suficiente entre la boquilla de lavado y la carrocería del vehículo.
- Tenga más cuidado alrededor de las ventanas. Si se acerca demasiado podría entrar agua en el interior del vehículo.
- No pulverice agua a alta presión directamente en el interior del compartimento motor. En su lugar, utilice agua a baja presión y un detergente suave.

☒ Lavado del vehículo

No pulverice agua en las entradas de aire. Puede producirse un fallo de funcionamiento.



Tomas de admisión de aire

No pulverice agua directamente en la tapa del depósito de combustible. Una pulverización de alta presión puede hacer que se abra.

Si debe separar los brazos del limpiaparabrisas del parabrisas, primero debe colocarlos en la posición de mantenimiento.

☒ Sustitución de la goma de la escobilla del limpiaparabrisas P. 460

☒ Uso de un sistema de lavado automático del vehículo

Cuando utilice un túnel de lavado automático de los que tiran del vehículo mediante una cinta transportadora, asegúrese de que el vehículo se encuentra en modo de lavado.

☒ Si desea mantener la caja de cambios en [N] [modo de lavado] P. 346

■ Aplicación de cera

Una buena capa de cera para carrocerías de automóviles ayuda a proteger la pintura del vehículo de los elementos. La cera desaparecerá con el tiempo y la pintura del vehículo quedará expuesta a los elementos, por lo que deberá volver a aplicar cera cuando sea necesario.

■ Mantenimiento de los parachoques y otras partes con recubrimiento de resina

Si cae gasolina, aceite, refrigerante del motor o líquido de la batería sobre partes con recubrimiento de resina, estas podrían mancharse o el recubrimiento podría desprenderse. Límpielos lo antes posible con un paño suave y agua limpia.

■ Limpieza de la ventanilla

Límpiala con limpiacristales.

■ Mantenimiento de llantas de aluminio

El aluminio se deteriora por la sal y otras partículas contaminantes que se encuentran en la calzada. Cuando sea necesario, lo antes posible, utilice una esponja y detergente suave para limpiar estas partículas contaminantes. No use productos químicos agresivos (incluidos algunos limpiadores de llantas de venta comercial) ni un cepillo duro. Estos pueden dañar el acabado protector de las llantas de aleación de aluminio causando su corrosión. Dependiendo del tipo de acabado, las ruedas también pueden perder su brillo o parecer bruñidas. Para evitar manchas de agua, limpie las ruedas en seco con un trapo mientras estén todavía húmedas.

☒ Aplicación de cera

AVISO

Los disolventes químicos y los limpiadores fuertes pueden dañar la pintura, el metal y el plástico del vehículo. Limpie los derrames inmediatamente.

☒ Mantenimiento de los parachoques y otras partes con recubrimiento de resina

Consulte en su concesionario sobre el material de recubrimiento adecuado cuando quiera reparar la superficie pintada de partes hechas de resina.

■ Cristales de luces exteriores empañados

Los cristales interiores de las luces exteriores (faros, luces de freno, etc.) pueden empañarse temporalmente si conduce con lluvia o después de lavar el vehículo. También puede formarse condensación dentro de los cristales cuando hay una diferencia significativa entre la temperatura ambiente y la del interior del cristal (similar a cuando se empañan las ventanillas del vehículo con lluvia). Estas condiciones son procesos naturales, no problemas estructurales de diseño de las luces exteriores.

Las características de diseño de los cristales pueden provocar la formación de humedad en las superficies de la estructura de los cristales de las luces. No se trata tampoco de una anomalía. Sin embargo, si observa una gran acumulación de agua o grandes gotas de agua formándose dentro de los cristales, haga que revisen el vehículo en un concesionario.

■ Pintado del vehículo

Consulte la etiqueta de aviso de temperatura adherida a la jamba de la puerta del conductor antes de pintar el vehículo.

Accesorios

Si va a montar accesorios, compruebe lo siguiente:

- No monte accesorios en el parabrisas. Pueden obstaculizar su campo de visión y afectar a su capacidad de respuesta ante las condiciones de conducción.
- No instale ningún accesorio sobre las áreas marcadas con **SRS AIRBAG** a los lados o en los respaldos de los asientos delanteros, en los pilares delanteros o laterales, ni cerca de las ventanillas laterales.
Los accesorios instalados en estas áreas pueden interferir con el buen funcionamiento de los airbags del vehículo o pueden salir despedidos hacia el conductor u otro pasajero si los airbags se despliegan.
- Asegúrese de que los accesorios electrónicos no sobrecarguen los circuitos eléctricos ni afecten al funcionamiento del vehículo.
 **Fusibles** P. 507
- Antes de montar cualquier accesorio electrónico, pida al técnico encargado del montaje que se ponga en contacto con un concesionario para solicitar asistencia. Si es posible, solicite en el concesionario que inspeccionen la instalación resultante.

Accesorios y modificaciones

ADVERTENCIA

El uso de modificaciones o accesorios inadecuados puede afectar a la maniobrabilidad, la estabilidad y el rendimiento del vehículo, y provocar un accidente en el que puede resultar herido de gravedad o morir.

Siga todas las instrucciones indicadas en este manual de usuario en cuanto a accesorios y modificaciones.

ADVERTENCIA

El uso de conjuntos de baterías de alta tensión diseñados, concebidos o fabricados de forma inadecuada podrían provocar un incendio en su vehículo.

Un incendio en un vehículo podría provocar un accidente o lesiones.

Use solamente un conjunto de batería de alta intensidad original de Honda, o su equivalente, en el vehículo.

Modificaciones

No modifique su vehículo de manera que pueda afectar a su manejo, estabilidad o fiabilidad, ni instale piezas o accesorios que no sean originales de Honda y que puedan tener un efecto similar.

Incluso pequeñas modificaciones de los sistemas del vehículo pueden afectar a su funcionamiento general.

Asegúrese siempre de que todo el equipo está instalado correctamente y tiene un mantenimiento adecuado y no lleve a cabo ninguna modificación en su vehículo o en sus sistemas fuera de las normas locales o de su país.

El puerto de diagnóstico de a bordo (conector OBD-II/SAE J1962) instalado en este vehículo debe utilizarse con dispositivos de diagnóstico de sistemas de automóvil o con otros dispositivos aprobados por Honda. El uso de cualquier otro tipo de dispositivo puede afectar de forma negativa a los sistemas electrónicos del vehículo o ponerlos en peligro, dando lugar posiblemente a un mal funcionamiento del sistema, consumo de la batería u otros problemas inesperados.

No modifique ni intente reparar ningún componente eléctrico.

Accesorios y modificaciones

Si están correctamente instalados, teléfonos móviles, alarmas, radiotelefonos, antenas de radio y sistemas de audio de baja potencia no deben interferir en los sistemas controlados por ordenador del vehículo, como los airbags y los frenos antibloqueo.

Se recomienda utilizar accesorios originales de Honda para garantizar su correcto funcionamiento en el vehículo.

Cómo hacer frente a lo inesperado

En este capítulo se explica cómo hacer frente a problemas inesperados.

Herramientas	
Tipos de herramientas	484
En caso de pinchazo	
Cambio de un neumático pinchado.....	485
El sistema de alimentación no arrancará	
Comprobación del procedimiento	492
Si la pila del control a distancia de acceso sin llave se está agotando	493
Sistema de alimentación de emergencia desactivado	494
Arranque con cables	495
Sobrecalentamiento	
Cómo hacer frente al sobrecalentamiento...	498

Indicador encendido/parpadeando	
Si aparece la advertencia de presión baja de aceite.....	500
Si se enciende el indicador del sistema de carga de la batería de 12 voltios.....	501
Si se enciende o parpadea el testigo de averías	501
Si se enciende o parpadea el indicador del sistema de frenos (rojo).....	502
Si el indicador del sistema de frenos (rojo) se enciende o parpadea al mismo tiempo que se enciende el indicador del sistema de frenos (ámbar)	503

Si se enciende el indicador del sistema de servodirección eléctrica (EPS)	504
Si se enciende o parpadea el indicador de presión baja de neumáticos/TPMS.....	505
Si el indicador del sistema de la caja de cambios parpadea junto con el mensaje de advertencia.....	506
Fusibles	
Ubicaciones de los fusibles.....	507
Comprobación y sustitución de los fusibles..	512
Remolcado de emergencia	513
No puede desbloquear la tapa del depósito de combustible	514
No se puede abrir el maletero	515

Tipos de herramientas

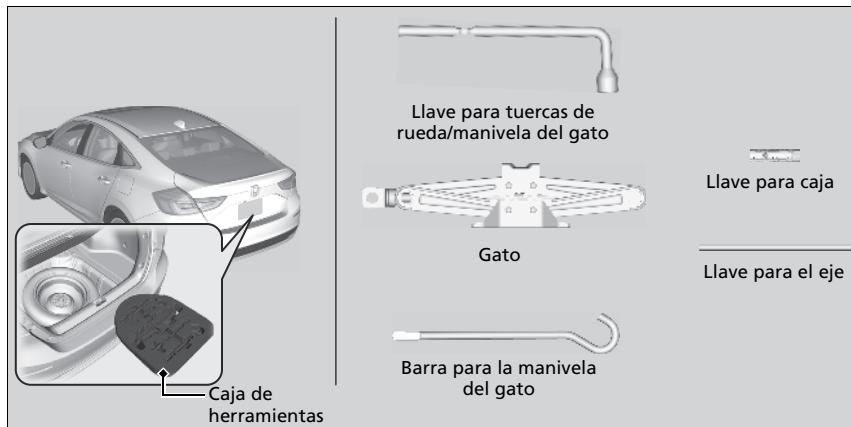

Tipos de herramientas

Las herramientas están almacenadas en el maletero.

Cambio de un neumático pinchado

Si se pincha un neumático mientras circula, agarre el volante con firmeza y frene gradualmente para reducir la velocidad. A continuación, deténgase en un lugar seguro. Sustituya el neumático pinchado por la rueda de repuesto compacta. Acuda a un concesionario lo antes posible para la reparación o sustitución del neumático pinchado.

1. Estacione el vehículo en una superficie firme, nivelada y que no resbale, y aplique el freno de estacionamiento.
2. Mueva la palanca de cambios a **P**.
3. Encienda las luces de emergencia y pase la modalidad de alimentación a VEHÍCULO APAGADO.

☒ Cambio de un neumático pinchado

Siga estas precauciones relativas al neumático compacto de repuesto:

Compruebe periódicamente la presión de la rueda de repuesto compacta. Deberá tener la presión de inflado especificada. Presión especificada: 420 kPa (4,2 kg/cm²)

Si circula con el neumático compacto de repuesto, no permita que el vehículo supere los 80 km/h. Remplácelo por un neumático de tamaño normal lo antes posible.

La rueda de repuesto con el neumático compacto es específica para este modelo. No la utilice en otro vehículo. No utilice otro tipo de rueda de repuesto o de neumático compacto en su vehículo.

No monte cadenas en un neumático compacto de repuesto. Si se pincha un neumático delantero con las cadenas montadas, desmonte uno de los neumáticos de tamaño normal traseros y sustitúyalo por el neumático compacto de repuesto. Desmonte el neumático delantero pinchado y sustitúyalo por el neumático trasero de tamaño normal desmontado. Finalmente, monte las cadenas en el neumático delantero.

El neumático compacto de repuesto ofrece una conducción más dura y menos tracción en algunas superficies. Tenga más precaución al conducir.

No utilice más de un neumático compacto de repuesto al mismo tiempo.

■ Preparativos para sustituir un neumático pinchado

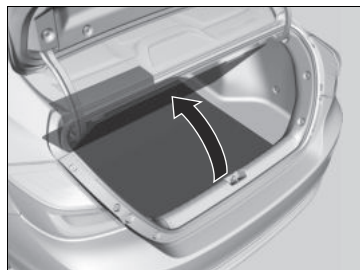

1. Abra la tapa del piso del maletero.
2. Saque la caja de herramientas del maletero.
3. Saque el gato, la barra para la manivela del gato y la llave para tuercas de rueda de la caja de herramientas.
4. Desatornille el tornillo de fijación y retire el cono espaciador. A continuación, retire la rueda de repuesto.

» Cambio de un neumático pinchado

ADVERTENCIA: El gato solo se debe usar como ayuda en caso de una avería de emergencia del vehículo, no para cambiar los neumáticos de temporada normales, ni en ninguna otra operación de mantenimiento o reparación.

El neumático compacto de repuesto es más pequeño que un neumático normal. La altura de marcha del vehículo se reduce cuando se monta el neumático compacto de repuesto. Si pasa sobre topes u objetos que pueda haber en la calzada se podrían dañar los bajos del vehículo.

AVISO

No utilice el gato si no funciona correctamente. Llame a su concesionario o a un servicio de remolcado profesional.

» Preparativos para sustituir un neumático pinchado

Tenga cuidado de no lesionarse al sacar o guardar el neumático de repuesto.

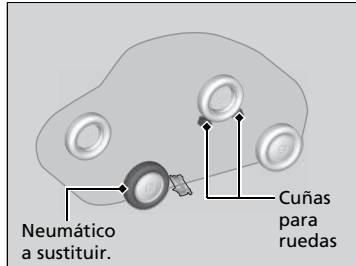

5. Coloque una cuña para ruedas o una roca delante y detrás de la rueda opuesta en diagonal al neumático pinchado.

6. Coloque la rueda de repuesto (con la llanta hacia arriba) debajo del vehículo, cerca del neumático que va a sustituir.

7. Afloje las tuercas de la rueda una vuelta aproximadamente con la llave para tuercas de rueda.

■ Cómo colocar el gato

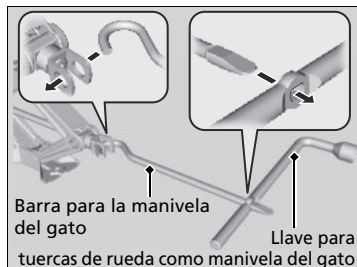
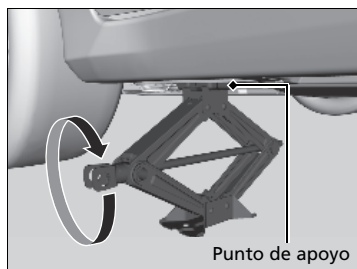
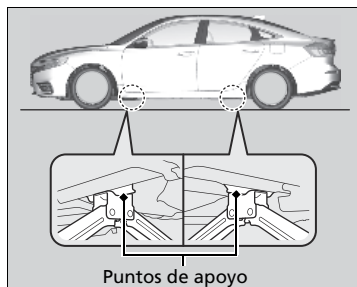

1. Coloque el gato debajo del punto de apoyo más cercano al neumático que va a cambiarse.

2. Gire el soporte del extremo hacia la derecha, como se muestra en la imagen, hasta que la parte superior del gato toque el punto de apoyo.
► Asegúrese de que la lengüeta del punto de apoyo encaja en la muesca del gato.

3. Eleve el vehículo con la manivela del gato y la barra de prolongación hasta que el neumático se levante del suelo.

►► Cómo colocar el gato

⚠ ADVERTENCIA

El vehículo puede salirse fácilmente del apoyo del gato y causar lesiones graves a personas que puedan estar debajo.

Siga las indicaciones para cambiar el neumático exactamente; ninguna persona debe colocar parte alguna de su cuerpo debajo de un vehículo apoyado en un gato.

ADVERTENCIA: El gato debe colocarse sobre una superficie plana y estable, al mismo nivel que el vehículo estacionado.

No utilice el gato con personas o equipaje dentro del vehículo.

Utilice el gato que se entrega con su vehículo. Otros gatos pueden no resistir el peso ("carga") o no encajar en el punto de apoyo.

Para usar el gato con seguridad, se deben seguir las instrucciones siguientes:

- No lo utilice con el sistema eléctrico encendido.
- Utilícelo únicamente en superficies firmes y niveladas.
- Colóquelo solamente en los puntos de apoyo.
- No entre en el vehículo mientras se está utilizando el gato.
- No coloque nada encima ni debajo del gato.

Sustitución del neumático pinchado



1. Retire las tuercas de rueda y el neumático pinchado.

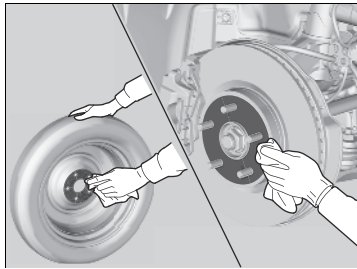

2. Limpie las superficies de montaje de la rueda con un paño limpio.

3. Monte el neumático de repuesto.

4. Apriete las tuercas de rueda hasta que toquen los bordes de los orificios de montaje y dejen de girar.

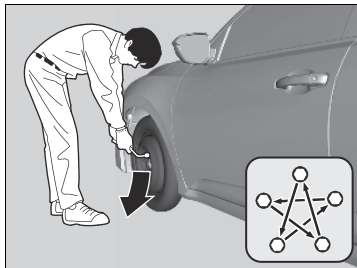

5. Baje el vehículo y desmonte el gato. Apriete las tuercas de rueda en el orden indicado en la imagen. Haga este recorrido, apretando las tuercas, dos o tres veces por este orden.

Par de apriete para tuercas de rueda:

108 N·m (11 kgf·m)

⌘ Sustitución del neumático pinchado

No apriete las tuercas de las ruedas en exceso con el pie o utilizando un tubo.

■ Almacenamiento del neumático pinchado

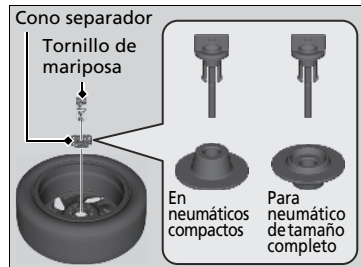
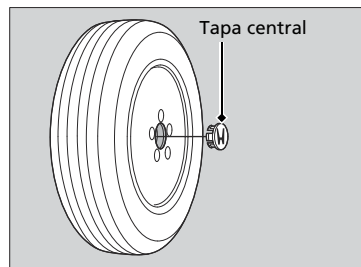

1. Retire la tapa central.

2. Coloque el neumático desinflado boca abajo en el espacio de la rueda de repuesto.

3. Retire el cono separador del tornillo de fijación, dele la vuelta e introdúzcalo de nuevo en el tornillo. Asegure el neumático pinchado con el tornillo de mariposa.

4. Guarde el gato, la llave para tuercas de rueda y la barra para la manivela de gato en el estuche de herramientas.

5. Guarde la caja en el maletero.

►► Almacenamiento del neumático pinchado

⚠ ADVERTENCIA

En caso de colisión, los objetos sueltos pueden salir despedidos dentro del habitáculo y lesionar gravemente a los ocupantes.

Guarde la rueda, el gato y las herramientas de forma segura antes de continuar la marcha.

■ TPMS y el neumático de repuesto

Si reemplaza un neumático pinchado por el neumático de repuesto, el indicador de presión baja de neumáticos/TPMS se encenderá mientras conduce. Tras conducir unos kilómetros, aparece **Revisar sistema TPMS** en la interfaz de información al conductor y el indicador empezará a parpadear brevemente y luego permanecerá encendido; sin embargo, es normal y no es motivo de preocupación.

Calibre el TPMS al remplazar el neumático por uno normal especificado.

➤ **Calibración TPMS** P. 362

Comprobación del procedimiento

Si el indicador **Listo** no se enciende y el mensaje **Listo para conducir** no aparece en la interfaz de información al conductor, compruebe los siguientes elementos y tome las medidas adecuadas.

Comprobación del procedimiento

Si necesita arrancar el vehículo en ese momento, utilice cables de arranque conectados a otro vehículo o una batería de arranque.

➤ **Arranque con cables** P. 495

No mantenga pulsado el botón **POWER** durante más de 15 segundos.

Lista de comprobación	Condiciones	Qué hacer si
Compruebe si los mensajes de la interfaz de información al conductor o el indicador relacionado se encienden.	Aparece el mensaje Temperatura esta muy baja para que el vehículo encienda.	➤ Mensajes de advertencia e información de la interfaz de información al conductor P. 123
	Si aparece el mensaje Para encender, coloque el control cerca del botón de arranque. ▶ Asegúrese de que el control a distancia de acceso sin llave está dentro de su zona de cobertura de funcionamiento. ➤ Alcance del botón POWER P. 186	➤ Si la pila del control a distancia de acceso sin llave se está agotando P. 493
	El indicador POWER SYSTEM se enciende.	El vehículo debe ser inspeccionado en un concesionario.
	El indicador de la caja de cambios parpadea y aparece el mensaje Revisar transmisión. Aplique freno cuando estacionado.	➤ Si el indicador del sistema de la caja de cambios parpadea junto con el mensaje de advertencia P. 506
Compruebe el brillo de las luces interiores.	Las luces interiores tienen poca intensidad o no se encienden.	La batería de 12 voltios debe ser inspeccionada en un concesionario.
	Las luces interiores se encienden normalmente.	Compruebe todos los fusibles o lleve el vehículo a revisar a un concesionario. ➤ Comprobación y sustitución de los fusibles P. 512
Compruebe la posición de la palanca.	La caja de cambios no está en P .	Mueva la palanca de cambios a P .
Compruebe el indicador del sistema inmovilizador.	Si el indicador del sistema inmovilizador está parpadeando, el sistema de alimentación no puede encenderse.	➤ Indicador del sistema inmovilizador P. 106

Si la pila del control a distancia de acceso sin llave se está agotando

Si suena el aviso acústico, aparece el mensaje **Para encender, coloque el control cerca del botón de arranque** en la interfaz de información del conductor y el botón **POWER** parpadea, el indicador **READY** no se enciende. Encienda el sistema de alimentación como sigue:

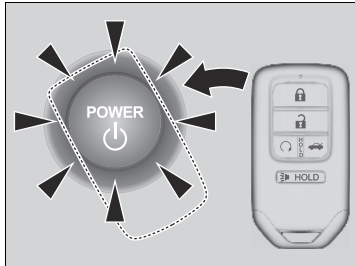

1. Toque la parte central del botón **POWER** con el símbolo **H** del control a distancia de acceso sin llave mientras parpadea el botón **POWER**. Los botones del control a distancia de acceso sin llave deben estar orientados hacia usted.
 - El botón **POWER** parpadea durante aproximadamente 30 segundos.

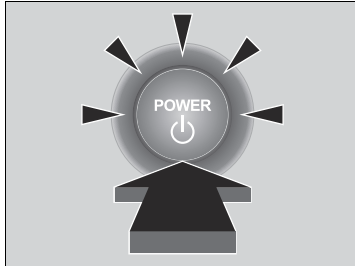

2. Pise el pedal de freno y pulse el botón **POWER** antes de que transcurran 10 segundos desde el aviso acústico y de que el botón **POWER** cambie de parpadeo a encendido.
 - El indicador **READY** se enciende.
 - Si no se pisa el pedal, el modo cambiará a **ACCESORIOS**.

Sistema de alimentación de emergencia desactivado

El botón **POWER** se puede usar para apagar el sistema de alimentación en una situación de emergencia, incluso durante la conducción. Si tiene que apagar el sistema de alimentación, realice una de las operaciones siguientes:

- Mantenga oprimido el botón **POWER** durante unos dos segundos.
- Pulse firmemente el botón **POWER** tres veces.

El volante no se bloqueará.

La posición de palanca cambia automáticamente a **P** una vez que el vehículo se detiene completamente. A continuación, la modalidad de alimentación cambia a VEHÍCULO APAGADO.

⌘ Sistema de alimentación de emergencia desactivado

No pulse el botón **POWER** al conducir salvo que sea absolutamente necesario que el sistema de alimentación esté apagado.

Si pulsa el botón **POWER** al conducir, el aviso acústico suena.

Procedimiento de arranque con cables

Desconecte la alimentación a los dispositivos eléctricos, como el sistema de audio y las luces. Apague el sistema de alimentación y abra el cofre.

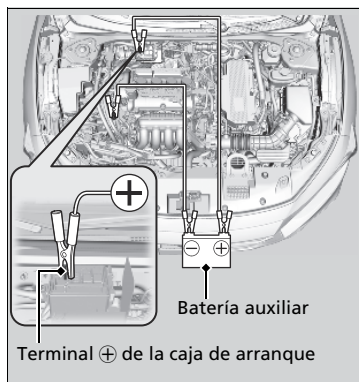
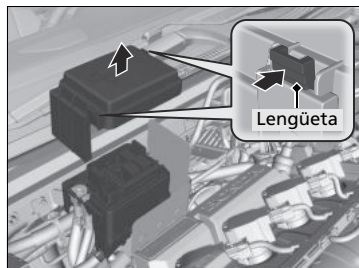

1. Presione las lengüetas para abrir la tapa de la caja de arranque.

2. Conecte el primer cable de arranque al terminal \oplus de la caja de arranque de su vehículo. No conecte este cable de arranque a ninguna otra parte.

3. Conecte el otro extremo del primer cable de arranque al terminal \oplus de la batería auxiliar.

- ▶ Utilice una batería auxiliar de 12 voltios únicamente.

- ▶ Cuando utilice un cargador de batería para automóvil como batería auxiliar de 12 voltios, seleccione una tensión de carga inferior a 15 voltios. Consulte en el manual del cargador el ajuste adecuado.

4. Conecte el segundo cable de arranque al terminal \ominus de la batería auxiliar.

Arranque con cables

⚠ ADVERTENCIA

La batería de 12 voltios puede hacer explosión si no se sigue el procedimiento correcto, causando lesiones graves a personas que se encuentren cerca.

Mantenga alejados de la batería de 12 voltios chispas, llamas y materiales que generen humo.

AVISO

Si se expone la batería a condiciones de frío intenso, puede congelarse el electrolito en su interior. Si se intenta arrancar con cables un vehículo con la batería congelada, se puede causar la ruptura de la misma.

Fije correctamente las pinzas de los cables de arranque para que no se suelten por las vibraciones del motor. Además, tenga cuidado de que no se enreden los cables de arranque ni se toquen los extremos de los cables al fijarlos o soltarlos.

No puede utilizar los terminales para arrancar con pinzas otro vehículo.

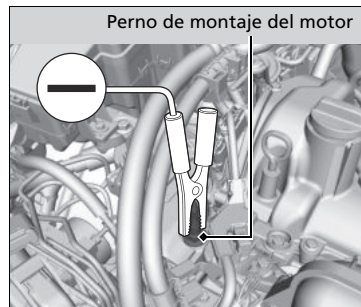

5. Conecte el otro extremo del segundo cable de arranque al tornillo de montaje del motor como se muestra. No conecte este cable de arranque a ninguna otra parte.
6. Si su vehículo está conectado a otro vehículo, arranque el motor de este otro vehículo y haga que aumente de régimen ligeramente.
7. Intente arrancar el motor de su vehículo. Si gira muy lentamente, compruebe que los cables de arranque tienen un buen contacto metal con metal.

▶▶ Arranque con cables

Las condiciones de frío reducen el rendimiento de la batería de 12 voltios y pueden hacer que el motor no arranque.

■ Qué hacer después de que el motor arranca

Una vez arrancado el motor de su vehículo, retire los cables de arranque en el orden siguiente.

1. Desconecte el cable de arranque de la conexión a masa de su vehículo.
2. Desconecte el otro extremo del cable de arranque del terminal ⊖ de la batería auxiliar.
3. Desconecte el cable de arranque del terminal ⊕ de la caja de arranque de su vehículo.
4. Desconecte el otro extremo del cable de arranque del terminal ⊕ de la batería auxiliar.

Lleve a revisar su vehículo a una estación de servicio o a un concesionario cercano.

⊗ Qué hacer después de que el motor arranca

Los indicadores del sistema auxiliar de estabilidad del vehículo (VSA), desconexión del sistema auxiliar de estabilidad del vehículo (VSA) OFF, el control de cruceo adaptativo (ACC) con seguimiento de baja velocidad (LSF)*, el apoyo de seguridad* y presión baja del neumático/TPMS podrían encenderse en ámbar junto con un mensaje en la pantalla de información al conductor* cuando cambia la modalidad de alimentación a CONTACTO tras volver a conectar la batería.

Conduzca una distancia corta a más de 20 km/h.

Cada indicador debería apagarse. En caso contrario, pida a un concesionario que revise el vehículo.

* No disponible en todos los modelos

Cómo hacer frente al sobrecalentamiento

Los síntomas de sobrecalentamiento son:

- **Temperatura del motor demasiado caliente. No manejar. Permita que el motor se enfríe.** en la interfaz de información al conductor.
- Sale vapor o una pulverización del compartimento motor.

■ Lo primero

1. Estacione el vehículo en un lugar seguro inmediatamente.
2. Desconecte todos los accesorios y active las luces de emergencia.
 - ▶ **No hay vapor ni pulverización:** Mantenga el sistema de alimentación encendido y abra el maletero.
 - ▶ **Hay vapor o pulverización:** Apague el sistema de alimentación y espere a que se reduzca. Después, abra el cofre.

☒ Cómo hacer frente al sobrecalentamiento

ADVERTENCIA

El vapor y las salpicaduras procedentes de un motor sobrecalentado pueden causarle quemaduras graves.

No abra el cofre si está saliendo vapor.

ADVERTENCIA

EXTINGUIDOR

Revise el extinguidor de su automóvil al menos una vez por mes y asegúrese de que se encuentre cargado.

■ Lo siguiente

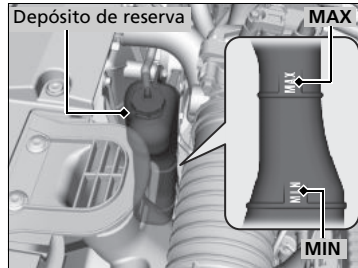

1. Compruebe que el ventilador de refrigeración está funcionando y apague el sistema de alimentación una vez que desaparezca el mensaje **Temperatura del motor demasiado caliente. No manejar. Permita que el motor se enfríe.**

► Si el ventilador de refrigeración no funciona, apague el sistema de alimentación inmediatamente.

2. Una vez que se ha enfriado el motor, compruebe el nivel de refrigerante y si hay fugas en los componentes del sistema de refrigeración.

► Si el nivel de refrigerante del depósito de reserva está bajo, añada refrigerante hasta que alcance la marca **MAX**.

► Si no hay refrigerante en el depósito de reserva, compruebe que el radiador está frío. Cubra el tapón de radiador con un paño grueso y abra el tapón. Si es necesario, añada refrigerante hasta la base del cuello de llenado y coloque de nuevo el tapón.

■ Finalmente

Una vez refrigerado el motor lo suficiente, encienda el sistema de alimentación. Si no aparece el mensaje **Temperatura del motor demasiado caliente. No manejar. Permita que el motor se enfríe.**, vuelva a conducir. Si aparece de nuevo, póngase en contacto con un concesionario para realizar la reparación.

►► Cómo hacer frente al sobrecalentamiento

⚠ ADVERTENCIA

Retirar el tapón del radiador mientras el motor está caliente puede hacer que el refrigerante salga pulverizado y le provoqué quemaduras graves.

Deje siempre que el motor y el radiador se enfríen antes de retirar el tapón del radiador.

Si hay fugas de refrigerante, póngase en contacto con un concesionario para repararlas.

Utilice agua solamente como solución temporal de emergencia. Solicite en un concesionario que laven el sistema con el anticongelante adecuado lo antes posible.

Si aparece la advertencia de presión baja de aceite



■ Razones por las que aparece la advertencia

Aparece cuando la presión de aceite del motor es baja.

■ Procedimientos en caso de que aparezca la advertencia

1. Estacione el vehículo en una superficie nivelada en un lugar seguro inmediatamente.
2. Si es necesario, encienda las luces de emergencia.

■ Qué hacer después de haber estacionado el vehículo

1. Apague el sistema de alimentación y déjelo reposar unos tres minutos.
2. Abra el cofre y compruebe el nivel de aceite.
 - ▶ Añada aceite según sea necesario.
 - ▶ **☒ Comprobación del aceite** P. 446
3. Arranque el motor y compruebe la advertencia de presión baja de aceite.
 - ▶ La advertencia desaparece: Reanude la conducción.
 - ▶ La advertencia no desaparece en 10 segundos: Apague el sistema de alimentación y póngase en contacto con un concesionario para realizar la reparación inmediatamente.

☒ Si aparece la advertencia de presión baja de aceite

AVISO

Si el motor funciona con una presión de aceite baja pueden producirse daños mecánicos graves casi inmediatamente.

Si se enciende el indicador del sistema de carga de la batería de 12 voltios



■ Razones por las que se enciende el indicador

Se enciende cuando la batería de 12 voltios no se carga.

■ Qué hacer cuando se enciende el indicador

Desconecte el sistema de aire acondicionado, la luneta térmica y los demás sistemas eléctricos, y póngase en contacto con un concesionario inmediatamente para realizar la reparación.

Si se enciende o parpadea el testigo de averías



■ Razones por las que se enciende o parpadea el testigo

- Se enciende si el sistema de control de emisiones del motor presenta algún problema.
- Parpadea cuando se detectan fallos de encendido en el motor.

■ Qué hacer cuando se enciende el testigo

Evite conducir a velocidades altas y lleve el vehículo a revisar inmediatamente a un concesionario.

■ Qué hacer cuando parpadea el testigo de averías

Estacione el vehículo en un lugar seguro donde no haya objetos inflamables y espere 10 minutos como mínimo con el motor parado hasta que se enfríe.

► Si se enciende el indicador del sistema de carga de la batería de 12 voltios

Si necesita detenerse durante un momento, no apague el sistema de alimentación. El sistema de alimentación utiliza la batería de 12 voltios para activarse. Es posible que no pueda volver a encender el sistema de alimentación si lo ha apagado con este indicador encendido.

Este indicador puede parpadear después del arranque si la temperatura exterior es inferior a -30°C . Dejará de parpadear cuando la batería se caliente.

► Si se enciende o parpadea el testigo de averías

AVISO

Si se conduce con el testigo de averías encendido, es posible que el sistema de control de emisiones y el motor resulten dañados.

Si el testigo de averías parpadea de nuevo al volver a arrancar el motor, circule hasta el concesionario más cercano sin superar los 50 km/h. Lleve su vehículo a revisar.

Si se enciende o parpadea el indicador del sistema de frenos (rojo)



■ Razones por las que se enciende el indicador

- El nivel del líquido de frenos es bajo.
- El sistema de frenos presenta un fallo de funcionamiento.

■ Qué hacer cuando se enciende el indicador durante la conducción

Pise el pedal del freno ligeramente para comprobar la presión del pedal.

- Si es normal, compruebe el nivel de líquido de frenos la siguiente vez que se detenga.
- Si no es normal, actúe inmediatamente. Si es necesario, seleccione una marcha inferior para que disminuya la velocidad del vehículo utilizando el freno regenerativo.

■ Motivos por los que parpadea el indicador

- Hay algún problema en el sistema del freno de estacionamiento eléctrico.

■ Qué hacer cuando parpadea el indicador

- Evite utilizar el freno de estacionamiento y haga que revisen el vehículo en un concesionario de inmediato.

►► Si se enciende o parpadea el indicador del sistema de frenos (rojo)

Lleve su vehículo a reparar inmediatamente.

Es peligroso circular con un nivel bajo de líquido de frenos. Si no nota resistencia en el pedal de freno, deténgase inmediatamente en un lugar seguro. Si es necesario, seleccione una marcha inferior.

Si el indicador del sistema de frenos y el indicador **ABS** se encienden a la vez, significa que no funciona el sistema de reparto electrónico de frenada. Significa que se puede producir inestabilidad al frenar bruscamente. El vehículo debe ser revisado en un concesionario inmediatamente.

Si el indicador del sistema de frenos (rojo) parpadea al mismo tiempo que se enciende el indicador del sistema de frenos (ámbar), puede que el freno de estacionamiento no funcione.

Evite utilizar el freno de estacionamiento y haga que revisen el vehículo en un concesionario de inmediato.

►► Si el indicador del sistema de frenos (rojo) se enciende o parpadea al mismo tiempo que se enciende el indicador del sistema de frenos (ámbar) P. 503

Si activa repetidamente el freno de estacionamiento eléctrico en un corto periodo de tiempo, el freno deja de funcionar para evitar el calentamiento del sistema y el indicador parpadea.

Vuelve a su estado original en aproximadamente 1 minuto.

Si el indicador del sistema de frenos (rojo) se enciende o parpadea al mismo tiempo que se enciende el indicador del sistema de frenos (ámbar)

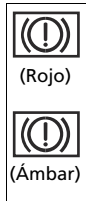

■ Si el indicador del sistema de frenos (rojo) se enciende o parpadea al mismo tiempo que se enciende el indicador del sistema de frenos (ámbar), libere el freno de estacionamiento de forma manual o automática

☒ Freno de estacionamiento P. 416

- Si el indicador del sistema de frenos (rojo) se enciende de forma continua o parpadea al mismo tiempo que se enciende el indicador del sistema de frenos (ámbar), detenga el vehículo en un lugar seguro y haga que lo revisen en un concesionario inmediatamente.
 - Para evitar que el vehículo se mueva, ponga la transmisión en **P**.
- Si se apaga únicamente el indicador del sistema de frenos (rojo), evite usar el freno de estacionamiento y haga que revisen el vehículo en un concesionario inmediatamente.

☒ Si el indicador del sistema de frenos (rojo) se enciende o parpadea al mismo tiempo que se enciende el indicador del sistema de frenos (ámbar)

Si aplica el freno de estacionamiento, es posible que no pueda liberarlo.

Si el indicador del sistema de frenos (rojo) y el indicador del sistema de frenos (ámbar) se encienden al mismo tiempo, el freno de estacionamiento está funcionando.

Si el indicador del sistema de frenos (rojo) parpadea al mismo tiempo que se enciende el indicador del sistema de frenos (ámbar), puede que el freno de estacionamiento no funcione porque está verificando el sistema.

Si se enciende el indicador del sistema de servodirección eléctrica (EPS)



■ Razones por las que se enciende el indicador

- Se enciende cuando hay algún problema en el sistema EPS.
- Si pisa el pedal del acelerador repetidamente para aumentar el régimen del motor cuando el motor está a ralentí, el indicador se enciende y algunas veces aumenta la rigidez del volante.

■ Qué hacer cuando se enciende el indicador

Detenga el vehículo en un lugar seguro y encienda el sistema de alimentación de nuevo.

Si el indicador se enciende y permanece encendido, el vehículo debe ser revisado en un concesionario inmediatamente.

Si se enciende o parpadea el indicador de presión baja de neumáticos/TPMS



■ Razones por las que se enciende o parpadea el indicador

Una presión de los neumáticos es significativamente baja o el TPMS no se ha calibrado. Si el TPMS presenta algún problema, el indicador parpadea alrededor de un minuto y después permanece encendido.

Si se instala el neumático de repuesto compacto, el indicador se encenderá o parpadeará durante un minuto y después permanecerá encendido.

■ Qué hacer cuando se enciende el indicador

Conduzca con cuidado y evite girar de forma abrupta o frenar bruscamente. Deténgase en un lugar seguro. Compruebe la presión del neumático y ajústela al nivel especificado. La presión específica del neumático se indica en una etiqueta en la jamba de la puerta del lado del conductor.

▶ Calibre el TPMS una vez que la presión de los neumáticos se ha ajustado.

➤ **Calibración TPMS** P. 362

Si el indicador se enciende debido al uso del neumático compacto de repuesto, cámbielo por un neumático de tamaño normal. El indicador se apaga tras calibrar el TPMS.

■ Qué hacer cuando el indicador parpadea y luego permanece encendido

Lleve el neumático a un concesionario para que lo revisen lo antes posible. Si el indicador empieza a parpadear y luego se enciende debido al uso del neumático compacto de repuesto, cámbielo por un neumático de tamaño normal. El indicador se apaga tras calibrar el TPMS.

➤ **Calibración TPMS** P. 362

➤ Si se enciende o parpadea el indicador de presión baja de neumáticos/TPMS

AVISO

Conducir con un neumático con una presión de inflado demasiado baja puede provocar que éste se sobrecaliente. Un neumático sobrecalentado puede fallar. Mantenga la presión de inflado de los neumáticos siempre al nivel especificado.

Si el indicador del sistema de la caja de cambios parpadea junto con el mensaje de advertencia



■ Motivos por los que parpadea el indicador

La caja de cambios está averiada.

■ Qué hacer cuando parpadea el indicador

- Lleve inmediatamente el vehículo a un concesionario para que lo revisen.

» Si el indicador del sistema de la caja de cambios parpadea junto con el mensaje de advertencia

Es posible que no pueda encender el sistema de alimentación.

Asegúrese de aplicar el freno de estacionamiento al estacionar el vehículo.

Póngase en contacto con un servicio de remolcado profesional si necesita remolcar su vehículo.

► **Remolcado de emergencia** P. 513

Ubicaciones de los fusibles







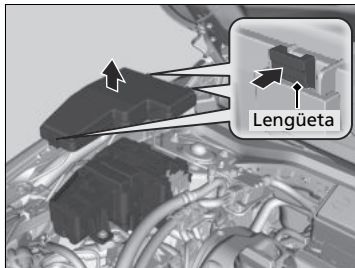











Si algún dispositivo eléctrico no funciona, pase la modalidad de alimentación a VEHÍCULO APAGADO y compruebe si está fundido el fusible correspondiente.

■ Caja de fusibles del compartimento motor tipo A







Se encuentra junto al líquido lavaparabrisas. Presione las lengüetas para abrir la caja. Las ubicaciones de los fusibles se muestran en la cubierta de la caja de fusibles. Localice el fusible en cuestión mediante el número del fusible y el número de la cubierta de la caja.



■ **Circuito protegido y amperaje de fusibles**

	Circuito protegido	Amperios
1	 Fusible principal	150 A
	 IG principal 1	30 A
	 Motor del ventilador secundario	30 A
	 IG principal 2	30 A
	 Fusible principal opcional	30 A
	 ESB	40 A
	 EWP del motor	30 A
	 Motor del limpiaparabrisas	30 A
2	 R/M 2	30 A
	 P-ACT	30 A
	 R/M 1	30 A
	 Ventilador de refrigeración	30 A
	 EPS	70 A
3	 Motor del ventilador	40 A
	 Motor de ABS/VSA	40 A
	 Opción de caja de fusibles	(40 A)
	 ABS/VSA FSR	40 A
	 -	(30 A)
	 Desempañador de luneta	40 A

	Circuito protegido	Amperios
4	-	30 A
	-	30 A
	 Caja de fusibles 2	40 A
	 Caja de fusibles 1	60 A
5	 IGPS	7,5 A
6	 VBU	10 A
7	 IG Hold 1	10 A
8	 PCU EWP	10 A
9	 IGP	15 A
10	 Marcha atrás	10 A
11	 IGPS (LAF)	7,5 A
12	 EVTC	20 A
13	 Luces de emergencia	10 A
14	 Bobina IG	15 A
15	 DBW	15 A
16	 Luces de freno	10 A
17	-	-
18	-	-
19	 Audio	15 A
20	 -	(15 A)

	Circuito protegido	Amperios
21	 Reclinación del asiento eléctrico del acompañante	(20 A)
	 Deslizamiento del asiento eléctrico del acompañante	(20 A)
22	 Bocina	10 A
23	 Lavaparabrisas	15 A
24	 Cambio	10 A
25	 Inteligente	10 A
26	-	-
27	-	-
28	 Unidad P-ACT	10 A
29	 IGB	10 A
30	-	-

■ Caja de fusibles del compartimento motor tipo B

Las ubicaciones de los fusibles se muestran en la cubierta de la caja de fusibles. Localice el fusible en cuestión mediante el número del fusible y el número de la cubierta de la caja. Presione las lengüetas para abrir la caja.

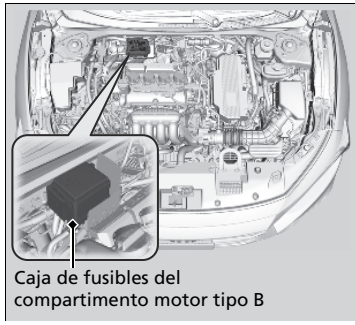

Caja de fusibles del compartimento motor tipo B

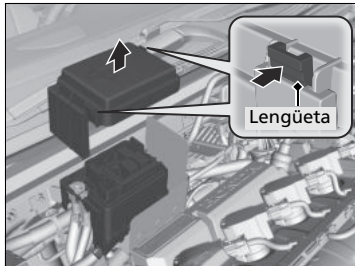

■ Circuito protegido y amperaje de fusibles

	Circuito protegido	Amperios
	PTC2	40 A
	PTC4	40 A
1	–	40 A
	–	40 A
	–	40 A
	–	30 A

	Circuito protegido	Amperios
2	Sensor de la batería	7,5 A
3	–	(7,5 A)
4	–	–
5	Audio auxiliar	(7,5 A)
6	–	–
7	–	(15 A)

Cómo hacer frente a lo inesperado

■ Caja de fusibles interior de tipo A

Ubicado en la batería de 12 V en la consola central.

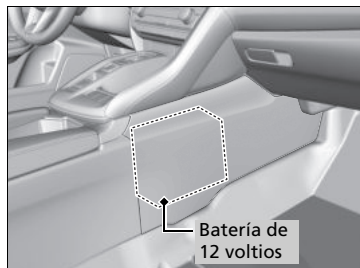

La sustitución de este fusible debe realizarla un concesionario.

■ Circuito protegido y amperaje de fusibles

	Circuito protegido	Amperios
1	Fusible de la batería	175 A

■ Caja de fusibles interior de tipo B

Se encuentra debajo del salpicadero.

Las ubicaciones de los fusibles se muestran en la etiqueta del panel lateral.

Localice el fusible en cuestión mediante el número del fusible y el número de la etiqueta.

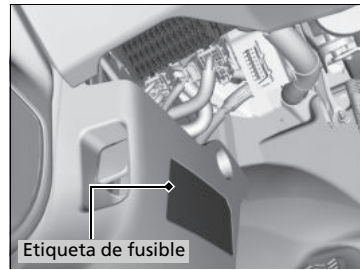

Etiqueta de fusible

■ Circuito protegido y amperaje de fusibles

		Circuito protegido	Amperios
1		ACC	10 A
2	–	–	–
3		ECU de la batería	10 A
4		Cambio	5 A
5		Opción	10 A
6		P-ACT	5 A
7		Medidor	10 A
8		Bomba de combustible	15 A
9		Aircon	10 A
10	–	–	–
11		IG1 MON	5 A
12		Bloqueo de puerta derecha	10 A
13		Desbloqueo de puerta izquierda	10 A
14		Elevalunas eléctrico trasero izquierdo	20 A
15		Elevalunas eléctrico del acompañante	20 A
16		Cerradura de la puerta	20 A
17		VBSOL	7,5 A
18	–	–	–
19		Techo solar	20 A
20		ESB	5 A
21		ACG	10 A

		Circuito protegido	Amperios
22		Luces de conducción diurna	7,5 A
23	–	–	–
24	–	–	–
25		Bloqueo de la puerta del conductor	10 A
26		Desbloqueo de puerta derecha	10 A
27		Elevalunas eléctrico trasero derecho	20 A
28		Elevalunas eléctrico del conductor	20 A
29		Toma para accesorios delantera	20 A
30		Opción	10 A
31		Reclinación del asiento eléctrico del conductor	20 A
32		–	20 A
33		Deslizamiento del asiento eléctrico del conductor	20 A
34		ABS/VSA	10 A
35		SRS	10 A
36		Opción HAC	20 A
37		Ventilador de la batería	15 A
38		Bloqueo de puerta izquierda	10 A
39		Desbloqueo de la puerta del conductor	10 A

Comprobación y sustitución de los fusibles

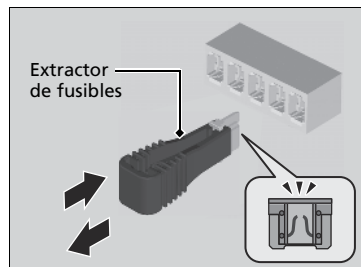
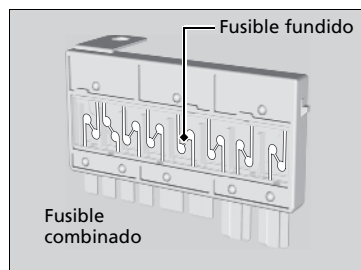

1. Pase la modalidad de alimentación a VEHÍCULO APAGADO. Apague los faros y todos los accesorios.
2. Desmonte la cubierta de la caja de fusibles.
3. Compruebe el fusible grande del compartimento motor.
 - Si el fusible está fundido, utilice un desarmador de estrella para desmontar el tornillo y sustitúyalo por uno nuevo.
4. Revise los fusibles pequeños situados en el compartimento motor y en el interior del vehículo.
 - Si hay algún fusible fundido, retírelo con el extractor de fusibles y sustitúyalo por uno nuevo.
5. Compruebe el fusible grande del interior del vehículo.
 - Si el fusible está fundido, utilice un desarmador de estrella para desmontar el tornillo y sustitúyalo por uno nuevo.
6. Revise los fusibles pequeños situados en el interior del vehículo.
 - Si hay algún fusible fundido, retírelo con el extractor de fusibles y sustitúyalo por uno nuevo.

►► Comprobación y sustitución de los fusibles

AVISO

Sustituir un fusible por otro de mayor amperaje incrementa el riesgo de que se produzcan daños en el sistema eléctrico.

Sustituya el fusible con un fusible de repuesto que tenga el mismo amperaje especificado.

Utilice las tablas para localizar el fusible en cuestión y comprobar el amperaje especificado en la etiqueta del fusible.

► Ubicaciones de los fusibles P. 507

Hay un extractor de fusibles en la parte trasera de la tapa de la caja de fusibles del compartimento motor de tipo A.

Póngase en contacto con un servicio de remolcado profesional si necesita remolcar su vehículo.

■ Remolcado de plataforma

El operador carga el vehículo en la plataforma trasera de un camión.

Este es el mejor modo de transportar el vehículo.

■ Remolcado con elevación de ruedas

El camión de remolque coloca dos brazos oscilantes debajo de los neumáticos delanteros y los eleva del suelo. Los neumáticos traseros se mantienen sobre el suelo. **Este es un modo aceptable de remolcar el vehículo.**

☒ Remolcado de emergencia

AVISO

Si intenta elevar o remolcar el vehículo por los parachoques se producirán daños graves. Los parachoques no están diseñados para soportar el peso del vehículo.

Asegúrese de que el freno de estacionamiento está liberado. Si no se puede soltar el freno de estacionamiento, el vehículo debe transportarse mediante una plataforma de remolque.

☒ **Freno de estacionamiento** P. 416

AVISO

Si se realiza un remolcado inadecuado, como detrás de una autocaravana u otro vehículo a motor, la caja de cambios puede resultar dañada.

Nunca remolque el vehículo solo con una cuerda o cadena. Es muy peligroso, ya que las cuerdas y las cadenas pueden desplazarse lateralmente o romperse.

■ Qué hacer cuando no se puede desbloquear la tapa del depósito de combustible

Si no puede desbloquear la tapa del depósito de combustible, utilice el siguiente procedimiento.

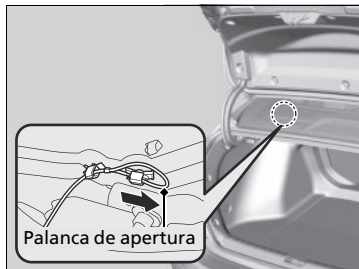

1. Abra el maletero.
2. Tire de la cuerda de liberación ubicada debajo de la bandeja trasera hacia la derecha.
 - ▶ La tapa del depósito de combustible se suelta.
3. Abra la tapa del depósito de combustible.
 - ▶ **Suministro** P. 429

⚠ No puede desbloquear la tapa del depósito de combustible

Después de tomar estas medidas, contacte con un concesionario para revisar el vehículo.

No se puede abrir el maletero

Qué hacer cuando no se puede abrir el maletero

Si no puede abrir el maletero, utilice el siguiente procedimiento.

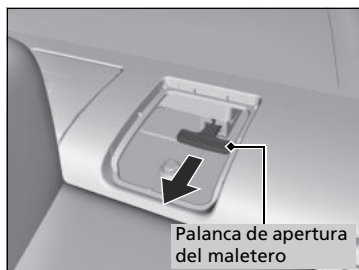
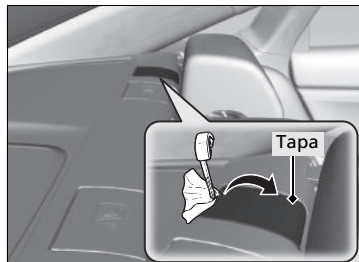

1. Retire la llave integrada del control a distancia de acceso sin llave.
2. Cubra con un paño la punta de llave integrada. Colóquelo en la cubierta, como se muestra en la imagen, y retire la cubierta.
3. Tire de la palanca de apertura del cofre en la dirección de la flecha de la imagen.
 - ▶ El maletero se desbloquea y se abre.

⚠ No se puede abrir el maletero

Seguimiento:

Después de tomar estas medidas, contacte con un concesionario para revisar el vehículo.



Información

Este capítulo incluye las especificaciones del vehículo, la ubicación de los números de identificación y otro tipo de información requerida legalmente.

Especificaciones	518
Números de identificación	
Número de identificación del vehículo (VIN), cantidad de motores, número de motor y número de transmisión	520
Dispositivos que emiten ondas de radio ..	521

■ Especificaciones del vehículo

Modelo	INSIGHT
Peso en orden de marcha	1.399 kg ^{*1} 1.400 kg ^{*2}
Peso máximo permitido	1.830 kg

*1: Modelos de México

*2: Excepto modelos de México

■ Especificaciones del motor

Tipo	DOHC i-VTEC
Diámetro x carrera	73 x 89,5 mm
Cilindrada	1.498 cm ³
Ratio de compresión	13,5 : 1
Bujías	NGK DILZKAR7C11H

■ Combustible

Combustible: tipo	Gasolina sin plomo de 91 octanos o más
Capacidad del depósito de combustible	40 L

■ Batería de 12 voltios

Capacidad	36AH(5)45AH(20)
-----------	-----------------

La batería instalada en este vehículo ha sido diseñada específicamente. Si necesita cambiar la batería, asegúrese de seleccionar el tipo especificado (AGM). Póngase en contacto con su concesionario para obtener más detalles.

■ Líquido lavaparabrisas

Capacidad del depósito	2,5 L
------------------------	-------

■ Bombillas

Faros (luces de cruce)	LED
Faros (luces de carretera)	LED
Luces de posición/luces de conducción diurna	LED
Intermitentes delanteros	LED
Luces de posición laterales delanteras	LED
Luces de intermitentes laterales (en los retrovisores de las puertas)	LED
Luces de freno	LED
Luces traseras	LED
Luces traseras/Luces de posición laterales	LED
Intermitentes traseros	21 W (ámbar)
Luces de marcha atrás	16 W
Luz de matrícula trasera	LED
Tercera luz de freno	LED
Luces interiores	
Luces de lectura	8 W
Luz del techo	8 W
Luces de espejo de cortesía	2,3 W
Luz del maletero	5 W
Luces ambiente	LED

■ Aire acondicionado

Tipo de refrigerante	HFO-1234yf (R-1234yf)
Cantidad de carga	395-445 g

■ Líquido de frenos

Especificado	Líquido de frenos con DOT 3 o DOT 4
--------------	-------------------------------------

■ Líquido de la caja de cambios

Especificado	Líquido de la caja de cambios automática Honda ATF DW-1
Capacidad	Cambio 2,2 L

■ Aceite del motor

Recomendado	Aceite de motor genuino de Honda 0W-20 ACEA A5/B5, aceite SM de servicio API o de grado superior 0W-20
	Cambio 3,1 L
Capacidad	Cambio incluido filtro 3,3 L

■ Refrigerante del motor

Especificado	Anticongelante/refrigerante Honda tipo 2 para todo el año
Proporción	50/50 con agua destilada
	4,61 L
Capacidad	(cambio incluidos los 0,52 L restantes en el depósito de reserva)

■ Refrigerante del inversor

Especificado	Anticongelante/refrigerante Honda tipo 2 para todo el año
--------------	-----------------------------------------------------------

■ Neumático

	Tamaño	215/50R17 91H
Normal	Presión	Consulte la etiqueta en la jamba de la puerta del conductor
Compacto de repuesto	Tamaño	T125/80D16 97M
	Presión kPa (bar)	420 (4,2)
Tamaño de la llanta	Normal	17 x 7J
	Compacto de repuesto	16 x 4T

■ Frenos

Tipo	Con servofreno
Delante	Disco ventilado
Detrás	Disco sólido
Estacionamiento	Freno de estacionamiento eléctrico

■ Dimensiones del vehículo

Largo	4.676 mm ¹ 4.663 mm ²
Ancho	1.818 mm ¹ 1.818,6 mm ²
Altura	1.410 mm ¹ 1.406,1 mm ³ 1.411 mm ⁴
Batalla	2.700 mm
Ancho de vía	Delante 1.547 mm Detrás 1.564,7 mm

*1: Modelos de México

*2: Excepto modelos de México

*3: Incluye la antena tipo aleta de tiburón (excepto modelos de México)

*4: No incluye la antena tipo aleta de tiburón (excepto modelos de México)

Número de identificación del vehículo (VIN), cantidad de motores, número de motor y número de transmisión

El vehículo tiene un número de identificación del vehículo (VIN) de 17 dígitos que se utiliza para registrar su vehículo cumpliendo las condiciones de la garantía y para matricularlo y asegurarlo. A continuación se muestra la localización del número de vehículo (VIN), cantidad de motores, número de motor y de transmisión.

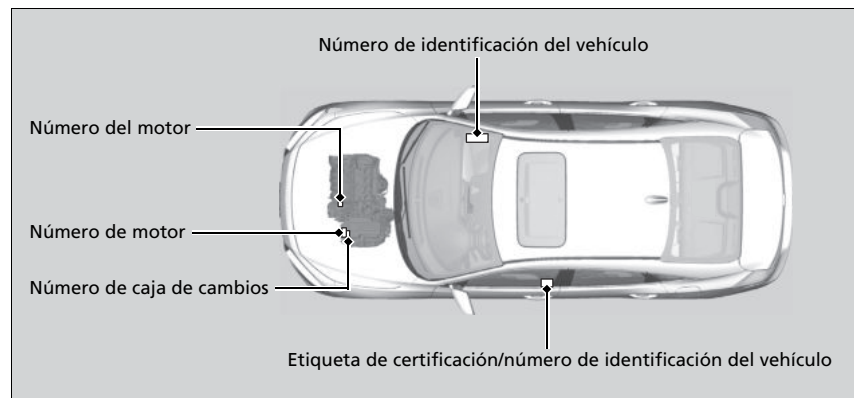

» Número de identificación del vehículo (VIN), cantidad de motores, número de motor y número de transmisión

El número de identificación del vehículo (VIN) interior está ubicado debajo de la tapa.

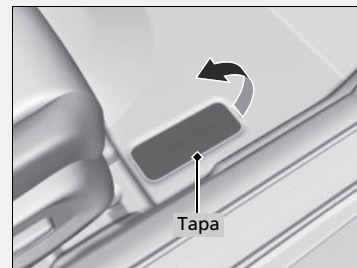

Los siguientes productos y sistemas de su vehículo emiten ondas de radio cuando están en funcionamiento.

Dispositivos que emiten ondas de radio

Según requiere la FCC:

Este dispositivo cumple la sección 15 de las reglas de la FCC.

El funcionamiento está sujeto a las dos condiciones siguientes:

(1) Este dispositivo no debe causar interferencias perjudiciales y (2) este dispositivo debe aceptar cualquier interferencia recibida, incluidas las interferencias que puedan causar un funcionamiento no deseado.

Los cambios o modificaciones no aprobados expresamente por los responsables de conformidad pueden anular la autoridad del usuario para utilizar el equipo.

A

ABS (sistema de frenos antibloqueo)	422
Accesorios y modificaciones	481
Aceite del motor	445
Aceite del motor recomendado	445
Aviso de presión baja de aceite	500
Comprobación	446
Llenado	447
Viscosidad	445
Aditivos, aceite del motor	445
Advertencia de presión baja de aceite	500
Advertencias	148
Airbags	54
Airbags de cortina	62
Airbags frontales (SRS)	56
Airbags laterales	60
Después de una colisión	56
Grabadora de datos de eventos	1
Indicador	63, 102
Mantenimiento de los airbags	64
Sensores	54
Airbags de cortina	62
Airbags frontales (SRS)	56
Airbags laterales	60
Airbags SRS (airbags)	56
Ajuste	
Asientos delanteros	202

Asientos traseros	204
Reposabrazos	208
Cabeceras	206
Retrovisores	200
Volante	199
Ajuste del reloj	160
Alfombras del piso	477
Anclaje de hombro	50
Anclajes inferiores	79
Android Auto	269
Apertura	
Maletero	515
Apertura/Cierre	
Maletero	175
Apertura/cierre	
Cofre	444
Elevalunas eléctricos	181
Techo solar	184
Apoyo de seguridad	155
Apple CarPlay	266
Arranque con cables	495
Asientos	202
Ajuste	202
Asientos delanteros	202
Asientos traseros	204
Asientos delanteros	202
Ajuste	202
Asientos traseros (plegado)	204
Asistencia de maniobrabilidad ágil	360
Atenuación	
Faros	190
Audio Bluetooth®	261

Avance lento (caja de cambios automática/ transmisión variable continua)	340
-----------------------------------------------------------------------------------	-----

B

Batería	10, 470
Alta tensión	10, 364
Arranque con cables	495
Indicador del sistema de carga de la batería de 12 voltios	99, 501
Mantenimiento (comprobación de la batería)	470
Batería de alta tensión	364
Batería descargada	495
Bloqueo de seguridad para niños	173
Bloqueo/desbloqueo	161
Bloqueo/desbloqueo automático	174
Bloqueos de seguridad para niños	173
Con una llave	169
Desde el exterior	164
Desde el interior	171
Llaves	161
Bloqueo/desbloqueo automático	174
Bloqueo/desbloqueo automático de puertas Personalizar	301
Bluetooth® HandsFreeLink®	304
Bluetooth® HandsFreeLink®/Sistema de teléfono de manos libres	
Botones HFL/HFT	304
Configuración del teléfono	309
Configurar las opciones de mensajes de texto	320
Contactos favoritos	314

Importación automática de la libreta telefónica y el registro de llamadas del teléfono móvil	313	Indicador de posición de la palanca de cambios	99	Climatizador	
Limitaciones del funcionamiento manual	306	Líquido	451	Deshielo de parabrisas y ventanillas	219
Menús de HFL/HFT	307	Números	520	CMBS (sistema de frenado de mitigación de colisión)	370
Opciones durante una llamada	319	Caja de cambios automática		Cobertura	146
Pantalla de información de estado de HFL/HFT	306	Avance lento	340	Cojines elevadores (para niños)	87
Realización de una llamada	316	Cambio forzado	340	Combustible	30, 428
Recepción de un mensaje de texto	321	Cambios	342	Cobertura	146
Recepción de una llamada	319	Operación de cambio	344	Consumo	431
Selección de un teléfono	322	Caja de cambios automática de variación continua		Consumo de combustible al instante	146
Tono telefónico	312	Avance lento	340	Consumo y emisiones de CO ₂	431
Transferencia automática	312	Cambio forzado	340	Indicador	138
Visualización de mensajes	323	Cambio de bombillas	454	Indicador de nivel bajo de combustible	101
Bombillas halógenas	454	Cambio forzado	340	Recomendaciones	428
Botones de cambio	342	Cambios (caja de cambios automática)	342	Suministro	428
Funcionamiento	344	Carga baja de la batería	501	Combustible especificado	428, 518
Botón de las luces de emergencia	4	Carga máxima permitida	331, 518	Compartimento de la consola	212
Botón de retrovisores de puertas térmicos	199	Cámara detectora delantera	413	Comprobación de seguridad	43
Botón del desempañador trasero/retrovisores térmicos	199	Cámara trasera con múltiples vistas	426	Computadora de viaje	145, 147
Botón EV	12	Cinturones de seguridad	44	Conducción	
Botón POWER	186	Abrochamiento	48	Caja de cambios	340
Botón TRIP	143	Ajuste del anclaje de hombro	50	Encendido de la alimentación	333
Bujías	518	Comprobación	52	Conexión Wi-Fi	263
C		Indicador de advertencia	46, 101	Consumo de combustible al instante	146
Caja de cambios	342	Instalación de un sistema de sujeción de niños con cinturón de seguridad de tres puntos	83	Consumo de combustible promedio	146
Automática	342	Mujeres embarazadas	51	Consumo de combustible y emisiones de CO₂	431
		Recordatorio	46	Control de brillo (tablero de instrumentos)	198
		Tensores automáticos de los cinturones de seguridad	47	Control de crucero	354
		Circulación con un remolque	332	Control de crucero adaptativo (ACC) con seguimiento de baja velocidad (LSF)	108, 109, 380

Control de iluminación	198
control.....	198
Cómo hacer frente a lo inesperado.....	483
Cristal (cuidado).....	476, 479
Cuentakilómetros.....	144, 146, 148
Cuidado del exterior (limpieza).....	478

D

Desbloqueo de las puertas delanteras	
desde el interior	21, 171
Desbloqueo de puertas.....	164
Deshielo de parabrisas y ventanillas	219
Dispositivos de tracción en la nieve	468
Dispositivos que emiten ondas de radio.....	521

E

Elevallunas eléctricos.....	181
Emergencia	513
Encendido de la alimentación	333
Arranque con cables.....	495
No se activa.....	492
Equipaje (límite de carga).....	331
Especificaciones	518
Especificaciones de las bombillas	518
Espejos de cortesía	7
Etiqueta con el número de llave	162
Etiqueta de certificación	520
Etiquetas de advertencia	90
Etiquetas de seguridad	90

F

Faros	190
Alineación	454
Atenuación.....	190, 193
Funcionamiento.....	190
Funcionamiento automático	191
Luces de carretera automáticas.....	194

Filtro

Polvo y polen.....	474
Filtro de polvo y polen	474
Fondo de pantalla	237
Freno de estacionamiento	416
Freno de pie.....	419

Funcionamiento del control por voz

Pantalla del portal de voz.....	250
Reconocimiento de voz.....	249
Funciones	223
Funciones personalizadas.....	285
Función de control por voz	249
Fusibles	507
Comprobación y reemplazo.....	512
Ubicaciones	507, 511

G

Ganchos para ropa	216
Gases de escape y sus riesgos (monóxido de carbono).....	89
Gasolina.....	30, 428
Información.....	428
Suministro.....	428

Gasolina (combustible)

Consumo instantáneo de combustible	146
Indicador	138
Indicador de combustible bajo	101
Gato (llave para tuercas de rueda)	484, 488
Guantera.....	211

H

Herramientas.....	484
HFL (HandsFreeLink®)	304
HFT (teléfono de manos libres)	304
Honda Sensing	31, 367
Hora (configuración).....	160

I

Indicaciones de dirección (intermitentes)....	189
Indicación de conducción Eco/puntuación del ciclo de conducción/puntos acumulados	156
Indicador de advertencia encendido/parpadeando.....	500
Indicador de CORRIENTE/CARGA	140
Indicador de combustible bajo.....	101
Indicador de las luces de carretera	105
Indicador de marcha seleccionada.....	99
Indicador de mensaje del sistema	107
Indicador de presión baja de neumáticos/TPMS	505
Indicador del freno de estacionamiento y del sistema de frenos (ámbra).....	94, 503

Indicador del freno de estacionamiento y del sistema de frenos (rojo)	93, 502, 503
Indicador del sistema de carga	99, 501
Indicadores	92
Alarma del sistema de seguridad.....	106
Apoyo de seguridad (ámbar).....	110
Apoyo de seguridad (verde/gris).....	112
Control crucero adaptativo (ACC) con seguimiento de baja velocidad (LSF) (ámbar)/ Control de crucero adaptativo (ACC) (ámbar).....	108
Control crucero adaptativo (ACC) con seguimiento de baja velocidad (LSF) (verde).....	381
CRUISE CONTROL.....	355
CRUISE MAIN	354, 355
EV	97
Freno de estacionamiento y sistema de frenos (ámbar).....	94, 503
Freno de estacionamiento y sistema de frenos (rojo).....	93, 502, 503
Intermitentes y luces de emergencia	105
Luces de carretera.....	105
Luces de carretera automáticas.....	105
Luces encendidas.....	105
Marcha seleccionada	99
Mensaje del sistema.....	107
Modo ECON.....	107, 352
Modo EV	97
Nivel bajo de combustible.....	101
Posición de la palanca de cambios	99
READY.....	97

Recordatorio del cinturón de seguridad..	46, 101
Selector de paletas de desaceleración	99
SISTEMA DE ENCENDIDO.....	96
Sistema auxiliar de estabilidad del vehículo (VSA) OFF	103
Sistema de asistencia de permanencia en carril (LKAS) (ámbar)	109
Sistema de asistencia de permanencia en carril (LKAS) (verde).....	109, 401
Sistema de carga de la batería de 12 voltios.....	99, 501
Sistema de dirección asistida eléctrica (EPS)	102, 504
Sistema de frenos antibloqueo (ABS).....	102
Sistema de la caja de cambios	100
Sistema de sujeción suplementario.....	63, 102
Sistema inmovilizador	106
Testigo de averías	98, 501
Indicadores de desgaste (neumático)	465
Información	517
Información de asistencia a la conducción ..	154
Información de licencia	280
Instrumentos, medidores	138
Interfaz de información al conductor.....	141
Cambio de la pantalla	141
Mensajes de advertencia e información.....	113
Intermitentes.....	189
Indicadores (tablero de instrumentos).....	105
Interruptores (alrededor del volante)..	4, 5, 186
Interruptores de luces.....	190
iPad	275
iPhone.....	275
iPod	255, 275

L	
LaneWatch	365
Lavaparabrisas	197
Interruptor	197
Llenado/reposición del líquido	453
Licencias de código abierto	279
Limpia/lavaparabrisas.....	197
Comprobación y reemplazo de las rasquetas del limpiaparabrisas.....	460
Limpieza del exterior	478
Limpieza del interior	476
Límite de carga	331
Líquidos	
Frenos.....	452
Lavaparabrisas.....	453
Refrigerante del motor	448
Llave para tuercas de rueda (manivela del gato).....	484, 488
Llaves.....	161
Etiqueta con el número	162
La puerta trasera no se abre	173
Control a distancia.....	168
Prevención de bloqueo.....	170
Tipos y funciones	161
Llenado	
Aceite del motor	447
Lavaparabrisas.....	453
Refrigerante	448

Localización de averías	483	Botones del control remoto de audio	227	Modo ECON	
El aviso acústico suena al abrir la puerta	35	Manejo	327	Indicador	107
El pedal del freno vibra	34	Cambio de marchas	342	Modo SPORT	348
Fusible fundido.....	507, 511	Control de crucero	354	Testigo	107
Indicadores de advertencia	92	Frenado.....	416	Monitor de atención del conductor	151
Pinchazo/neumático desinflado	485	Manejo seguro	39	Monitor de transmisión de potencia	158
Remolcado de emergencia	513	Mantenimiento	433	Monóxido de carbono	89
Ruido al frenar	37	Aceite.....	446	Motor	520
Sobrecalentamiento	498	Batería.....	470	Aceite.....	445
Luces	190, 454	Control de aire acondicionado	473	Arranque con cables	495
Automáticas.....	191	Limpieza	476	Refrigerante	448
Indicador de las luces de carretera	105	Líquido de la caja de cambios	451	MP3	258
Indicador de luces encendidas	105	Líquido de los frenos	452	MP3/WMA/AAC	258
Interiores.....	209	Control a distancia	472	Mujeres embarazadas	51
Intermitentes.....	189	Neumáticos	463		
Luces de carretera automáticas.....	194	Precauciones	434	N	
Luces de conducción diurna	193	Radiador.....	449	Navegación	149
Sustitución de bombillas.....	454	Refrigerante	448	Neumático compacto de repuesto	485, 519
Luces automáticas	191	Seguridad.....	435	Neumático de repuesto	485, 519
Luces de carretera automáticas	194	Sustitución de bombillas.....	454	Neumáticos	463
Indicador.....	105	Mecanismo de apertura de emergencia del		Cadenas	468
Luces de conducción diurna	193	maletero	177	Comprobación y servicio	463
Luces de lectura	210	Medidor de nivel de carga de batería de		Indicadores de desgaste	465
Luces interiores	209	alta tensión	139	Intercambio	467
		Medidores	138	Invierno	468
		Mensaje de seguridad	0	Neumático de repuesto.....	485, 519
M		Mensajes de advertencia e información	113	Pinchazo (desinflado).....	485
Maletero	175	Mitigación de salida de carretera	407	Presión de aire	463, 519
Bombilla de la luz	459, 518	Activación y desactivación	410	Revisión	464
No se puede abrir.....	515	Modalidad ECON	352	Neumáticos de invierno	468
Puerta	175	Modificaciones (y accesorios)	481	Cadenas	468
Control a distancia	168	Modo de pánico	180	Neumáticos desgastados	463
Controles	159	Modo de sincronización	220		

Normativa.....	521
Número de motor.....	520
Números de identificación.....	520
Identificación del vehículo.....	520
Motor y caja de cambios.....	520
Números de identificación del vehículo.....	520

O

Odómetro.....	143
Operaciones de servicio	
Bajo el cofre.....	443

P

Pantalla de audio/información.....	231
Pantalla de temperatura exterior.....	144
Parabrisas	
Desempañado.....	219
Limpia/lavaparabrisas.....	197
Limpieza.....	476, 479
Líquido lavaparabrisas.....	453
Rasquetas del limpiaparabrisas.....	460
Parada.....	424
Pila	
Mantenimiento (reemplazo).....	472
Pinchazo de un neumático.....	485
Plegado de los asientos traseros.....	204
Portabebidas.....	213
Portavasos.....	213

Potencia baja de la señal del control a distancia de acceso sin llave.....	163
Precauciones durante el manejo.....	339
Lluvia.....	339
Presión de aire.....	519
Prevención de bloqueo involuntario sin llave.....	170
Puertas.....	161
Bloqueo de puertas automático.....	174
Bloqueo/desbloqueo de puertas desde el exterior.....	164
Bloqueo/desbloqueo de puertas desde el interior.....	171
Desbloqueo de puertas automático.....	174
Llaves.....	161
Sistema de prevención de bloqueo involuntario.....	170
Puertos USB.....	225

R

Radiador.....	449
Radio AM/FM.....	251
Radio FM/AM.....	251
RDS (sistema de radiodifusión de datos).....	253
Recordatorio de mantenimiento.....	437
Refrigerante (motor).....	448
Llenado en el depósito de reserva.....	448
Llenado en el radiador.....	449
Sobrecalentamiento.....	498
Refrigerante del inversor.....	450
Reinicio de un cuentakilómetros.....	144, 146

Reloj.....	160
Remolcado del vehículo	
Emergencia.....	513
Reemplazo de bombillas	
Intermitentes traseros.....	455
Luces de marcha atrás.....	456
Reposabrazos.....	208
Cabeceras.....	206
Suministro.....	428
Gasolina.....	428, 518
Indicador de combustible.....	138
Indicador de nivel bajo de combustible.....	101
Reproducción de audio <i>Bluetooth</i> ®.....	261
Resolución de problemas	
La puerta trasera no se abre.....	34
Restablecimiento de la configuración de inicio.....	303
Sujeción automática del freno.....	420
Testigo.....	95, 420
Retrovisor.....	200
Retrovisor interior.....	200
Retrovisores.....	200
Ajuste.....	200
Exteriores.....	201
Interiores.....	200
Puertas.....	201
Retrovisores de puertas.....	201
Retrovisores exteriores.....	201

S		
Seguridad para niños	65	
Apertura de emergencia del maletero.....	177	
Bloqueos de seguridad para niños	173	
Selección de un sistema de sujeción de niños	72	
Selector de paletas de desaceleración	349	
Sensor de temperatura	144, 221	
Siri Eyes Free	265	
Sistema auxiliar de estabilidad del vehículo (VSA).....	358	
Botón de desactivación.....	359	
Indicador del sistema.....	103	
Indicador OFF	103	
Sistema Bluetooth® HandsFreeLink®/ Teléfono de manos libres.....	304	
Sistema de acceso sin llave.....	164	
Sistema de aire acondicionado (Climatizador)		
Deshielo de parabrisas y ventanillas	219	
Sensores.....	221	
Sistema de aire acondicionado (sistema de aire acondicionado).....	217	
Cambio de la modalidad	217, 218	
Filtro de polvo y polen	474	
Modalidad de recirculación/aire exterior	217, 218	
Modo sincronizado.....	220	
Uso de aire acondicionado automático.....	217	
Sistema de alerta acústica del vehículo.....	353	
Sistema de alimentación		
No arrancará	492	
Sistema de alimentación de emergencia desactivado	494	
Sistema de asistencia de arranque en pendiente	338	
Sistema de asistencia de permanencia en carril (LKAS)	398	
Sistema de audio	224	
Ajuste del sonido.....	246	
Área de estado.....	244	
Configuración de fondo de pantalla	237	
Configuración de pantalla	247	
Código de seguridad	226	
Cómo usar Siri Eyes Free.....	265	
FLAC/WAV/MP4/AVI.....	258	
Información general	275	
iPod.....	255	
Limitaciones del funcionamiento manual	248	
Botones del control remoto	227	
Mensajes de error.....	273	
MP3/WMA/AAC	258	
Pantalla de audio/información	231	
Pantalla de inicio	239	
Protección antirrobo	226	
Reactivación	226	
Selección de una fuente de audio.....	248	
Unidades de memoria USB	258, 275	
Sistema de aire acondicionado	217	
Cambio de la modalidad.....	217	
Filtro de polvo y polen	474	
Modo de recirculación y aire exterior	218	
Modo sincronizado	220	
Sensores.....	221	
Uso de aire acondicionado automático	217	
Sistema de control de presión de los neumáticos (TPMS)		
Testigo	104	
Sistema de frenado de mitigación de colisión (CMBS).....	370	
Sistema de frenos.....	416	
Freno de estacionamiento.....	416	
Freno de pie	419	
Indicador	93, 94	
Líquido	452	
Sujeción automática del freno	420	
Sistema de asistencia al frenado.....	423	
Sistema de frenos antibloqueo (ABS).....	422	
Sistema de frenos antibloqueo (ABS)	422	
Indicador	102	
Sistema de la caja de cambios		
Indicador	100	
Sistema de prevención de bloqueo involuntario.....	170	
Sistema de radiodifusión de datos (RDS).....	253	
Sistema de refrigeración.....	448	
Llenado en el depósito de reserva	448	
Llenado en el radiador	449	
Sobrecalentamiento	498	
Sistema de sujeción automática del freno		
Testigo	95, 420	
Sistema de seguridad.....	178	
Indicador de alarma del sistema de seguridad.....	106	
Indicador del sistema inmovilizador	106	
Sistema de seguridad para niños		
Instalación de un sistema de sujeción de niños con cinturón de seguridad de tres puntos	83	

Niños mayores	86
Sistema de servodirección eléctrica (EPS)	
Indicador	102, 504
Sistema de sonido	
Puertos USB	225
Sistema de sujeción para niños	65
Cojines elevadores	87
Selección de un sistema de sujeción de niños	72
Sistema de sujeción para bebés	69
Sistema de sujeción para niños en posición del sentido contrario a la marcha del vehículo ...	69
Sistema de sujeción para niños pequeños	71
Uso de sujeción	85
Sistema de sujeción suplementario (SRS)	56
Sistema Eco Assist®	16
Sistema EPS (servodirección eléctrica)	504
Sistema inmovilizador	178
Indicador	106
Sobrecalentamiento	498
Solución de problemas	
El sistema de alimentación no arrancará	492
Sustitución	
Bombillas	454
Fusibles	507, 511
Goma de las rasquetas del limpiaparabrisas	460
Neumáticos	466
Pila	472
Sustitución de bombillas	454
Faros	454

Intermitentes delanteros, luces de posición/luces de conducción diurna y luces de posición laterales delanteras	454
Luces de freno y luces de posición laterales traseras	455
Luces de lectura	458
Luces del espejo de cortesía	458
Luz de matrícula trasera	457
Luz del maletero	459
Luz del techo	458
Tercera luz de freno	457

Sustitución de las bombillas

Luces traseras	456
----------------------	-----

T

Tabla de especificaciones del lubricante	519
Tablero de instrumentos	91
Control de brillo	198
Tapa del depósito de combustible	30, 429
Tapón de llenado de combustible	30, 429
Teléfono	150
Temperatura	
Pantalla de temperatura exterior	144
Testigo de averías	98, 501
Testigos	
Modo SPORT	107, 348
Presión baja de neumáticos/TPMS	104
Sujeción automática del freno	95, 420
Sistema auxiliar de estabilidad del vehículo (VSA)	103
Sistema de sujeción automática del freno	95, 420

Tiempo transcurrido	148
Toma de alimentación de accesorios	215
TPMS (Sistema de control de presión de los neumáticos)	
Indicador	505
TPMS (sistema de control de presión de los neumáticos)	361
Testigo	104
Transporte de equipaje	329, 331

U

Unidades de memoria USB	258, 275
Uso del sistema de acceso sin llave	164

V

Varilla de medición del nivel (aceite del motor)	446
Vatios	518
Vehículo híbrido	
SPORT HYBRID i-MMD (conducción de modos múltiples inteligentes)	9
Velocidad media	148
Velocímetro	138
Ventanillas (apertura y cierre)	181
Ventilación	217, 218
Viscosidad (aceite)	445, 519
Volante	199
Ajuste	199
VSA (sistema auxiliar de estabilidad del vehículo)	358

W

WMA 258

