





En este manual encontrará información precedida por el símbolo **AVISO**. La finalidad de esta información es ayudarle a evitar daños en su vehículo, otras propiedades y el medio ambiente.

La simbología   de las etiquetas fijadas en el vehículo le recuerdan que debe leer este manual del propietario para utilizar de forma correcta y segura el vehículo.

 se muestra con un código de colores que indican “peligro” (rojo), “advertencia” (naranja) o “precaución” (ámbar).

 **Etiquetas de seguridad** P. 99

## Información sobre seguridad

---

Su seguridad y la de los demás son muy importantes. Conducir este vehículo de forma segura es una responsabilidad muy importante.

Para ayudarle a tomar decisiones fundadas sobre seguridad, se han incluido procedimientos de funcionamiento y otro tipo de información en etiquetas y en este manual. Esta información le avisa de posibles riesgos que le podrían causar lesiones a usted o a terceros.

Por supuesto, no es práctico ni posible advertirle de todos los peligros relacionados con el funcionamiento o el mantenimiento de su vehículo. Deberá hacer uso de su buen juicio.

Esta importante información de seguridad la encontrará de diversas formas, entre las que se incluyen:

- **Etiquetas de seguridad** - en el vehículo.
- **Mensajes de seguridad** - precedidos por un símbolo de alerta de seguridad  y una de las tres palabras de aviso **PELIGRO**, **ADVERTENCIA** o **PRECAUCIÓN**.

Estas palabras de aviso significan:

 **PELIGRO**

Si no sigue las instrucciones se producirá la MUERTE o HERIDAS GRAVES.

 **ADVERTENCIA**

Si no sigue las instrucciones pueden producirse la MUERTE o HERIDAS GRAVES.

 **PRECAUCIÓN**

Si no sigue las instrucciones pueden producirse HERIDAS.

- **Encabezamientos de seguridad** - por ejemplo, Precauciones de seguridad importantes.
- **Sección sobre seguridad** - por ejemplo, Conducción segura.
- **Instrucciones** - cómo usar este vehículo correctamente y de forma segura.

Todo el manual incluye información importante sobre seguridad; léalo atentamente.



El manual del propietario CRV 2021 se debe considerar como una parte del vehículo y deberá ir con el vehículo cuando se venda.

Este manual del usuario abarca todos los modelos del vehículo. Puede encontrar descripciones de equipamiento y características que no son de su modelo en concreto.

Las imágenes que aparecen a lo largo de este manual de propietario representan las características y el equipamiento disponibles en algunos modelos, aunque no en todos. Es posible que su modelo en concreto no disponga de algunas de estas características.

La información y las especificaciones incluidas en esta publicación estaban en vigor en el momento de la aprobación para su impresión. No obstante, Honda Motor Co., Ltd. se reserva el derecho a suspender o cambiar especificaciones o diseño en cualquier momento sin previo aviso y sin incurrir en ninguna obligación.

#### ➤ Manejo seguro P. 35

Para una conducción segura P. 36 Cinturones de seguridad P. 42 Airbags P. 53

#### ➤ Tablero de instrumentos P. 101

Indicadores P. 102 Medidores y pantallas P. 159

#### ➤ Controles P. 185

Reloj P. 186 Bloqueo y desbloqueo de las puertas P. 189  
Techo solar\* P. 237  
Ajuste de los asientos P. 275

#### ➤ Funciones P. 307

Sistema de audio P. 308 Funcionamiento básico del sistema de audio P. 316, 338  
Funciones personalizadas P. 407 Transceptor universal HomeLink®\* P. 446

#### ➤ Manejo P. 519

Antes de conducir P. 520 Circulación con un remolque P. 524 Pautas todo terreno P. 530  
Estacionamiento del vehículo P. 630 Cámara trasera con múltiples vistas\* P. 640

#### ➤ Servicio P. 651

Antes de realizar operaciones de servicio P. 652 Recordatorio de servicio\* P. 655  
Operaciones de servicio bajo el cofre P. 680 Remplace de bombillas P. 696  
Batería P. 715 Mantenimiento del control a distancia P. 721

#### ➤ Cómo hacer frente a lo inesperado P. 735

Herramientas P. 736 En caso de pinchazo P. 737 El motor no arranca P. 746  
Indicador encendido/parpadeando P. 757 Fusibles P. 764

#### ➤ Información P. 777

Especificaciones P. 778 Números de identificación P. 786

\* No disponible en todos los modelos



# Índice

Seguridad para niños P. 67

Gases de escape y sus riesgos P. 98

Etiquetas de seguridad P. 99

Apertura y cierre del maletero P. 215

Sistema de seguridad P. 227

Apertura y cierre de las ventanillas P. 233

Funcionamiento de los controles alrededor del volante P. 239

Ajuste de los retrovisores P. 271

Iluminación interior/elementos auxiliares interiores P. 285

Sistema de aire acondicionado P. 302

Mensajes de error de la unidad de audio P. 399

Información general sobre el sistema de audio P. 401

Teléfono de manos libres (HFT)/*Bluetooth*® HandsFreeLink® (HFL)\* P. 449, 479

Brújula\* P. 516

Durante la conducción P. 532

Honda Sensing\* P. 576

Frenado P. 621

Abastecimiento P. 643

Consumo de combustible y emisiones de CO<sub>2</sub> P. 648

Vehículo con motor turbo\* P. 649

Sistema de monitor de aceite\* P. 657

Programa de mantenimiento P. 667

Comprobación y mantenimiento de las rasquetas del limpiaparabrisas P. 705

Comprobación y servicio de los neumáticos P. 709

Mantenimiento del sistema de aire acondicionado P. 724

Limpieza P. 726

Accesorios y modificaciones P. 732

Arranque con cables P. 749

La palanca de cambios no se mueve P. 753

Sobrecalentamiento P. 754

Remolcado de emergencia P. 773

No puede abrir el maletero P. 774

Suministro\* P. 775

Dispositivos que emiten ondas de radio\* P. 789

Guía de referencia rápida P. 4

Manejo seguro P. 35

Tablero de instrumentos P. 101

Controles P. 185

Funciones P. 307

Manejo P. 519

Servicio P. 651

Cómo hacer frente a lo inesperado P. 735

Información P. 777

ÍNDICE P. 809

\* No disponible en todos los modelos

# Índice visual

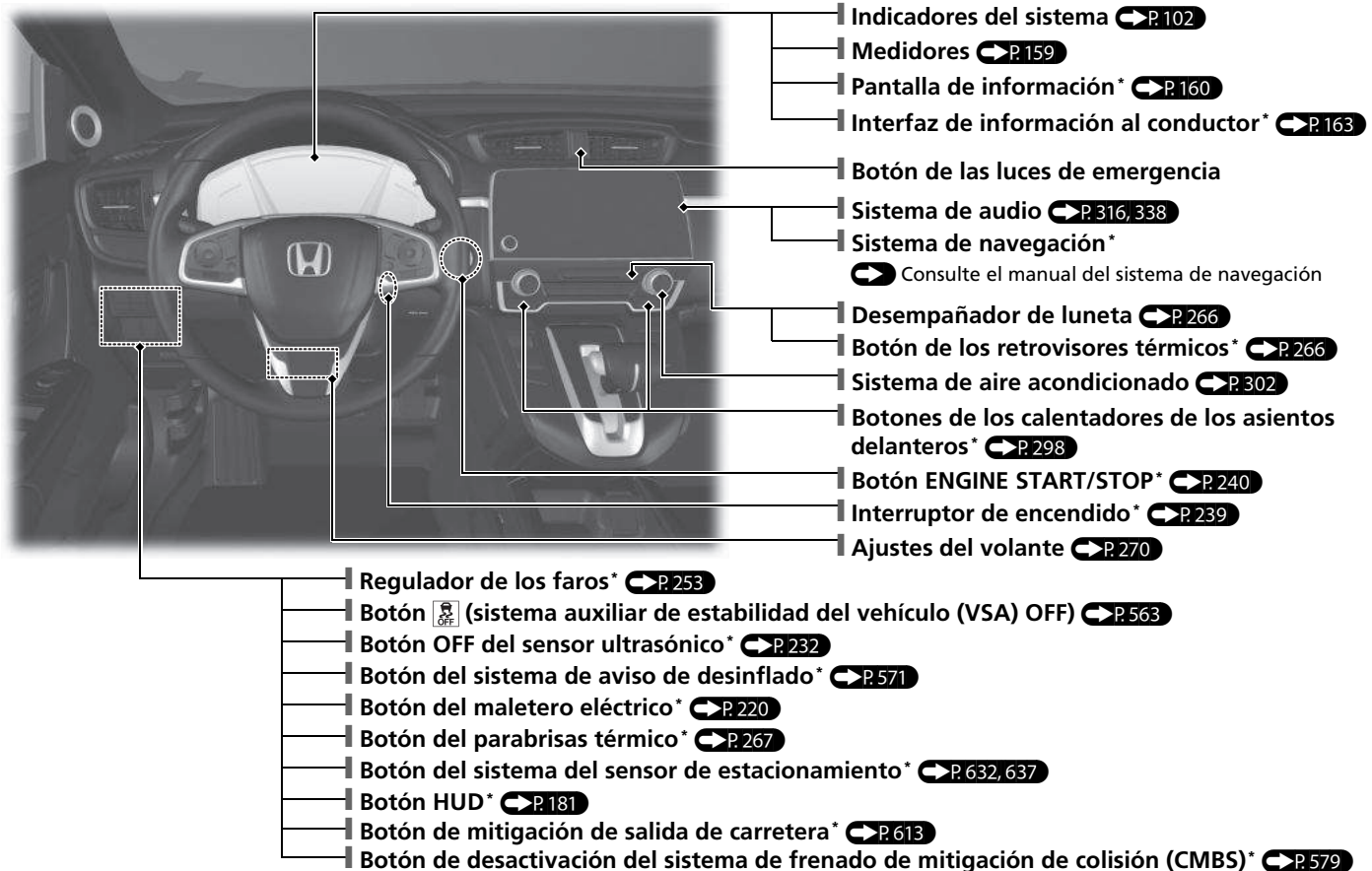

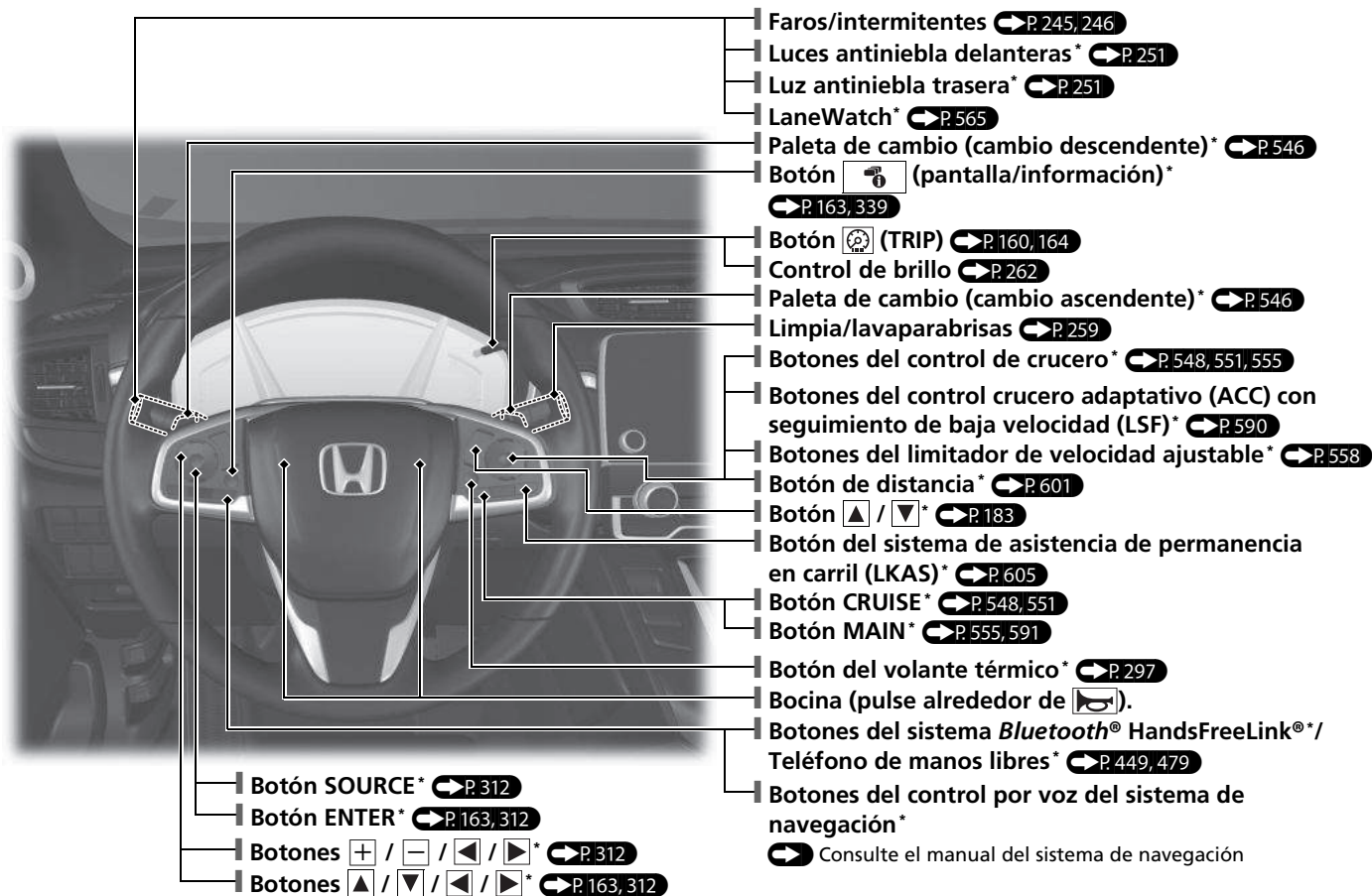

\* No disponible en todos los modelos

# Índice visual

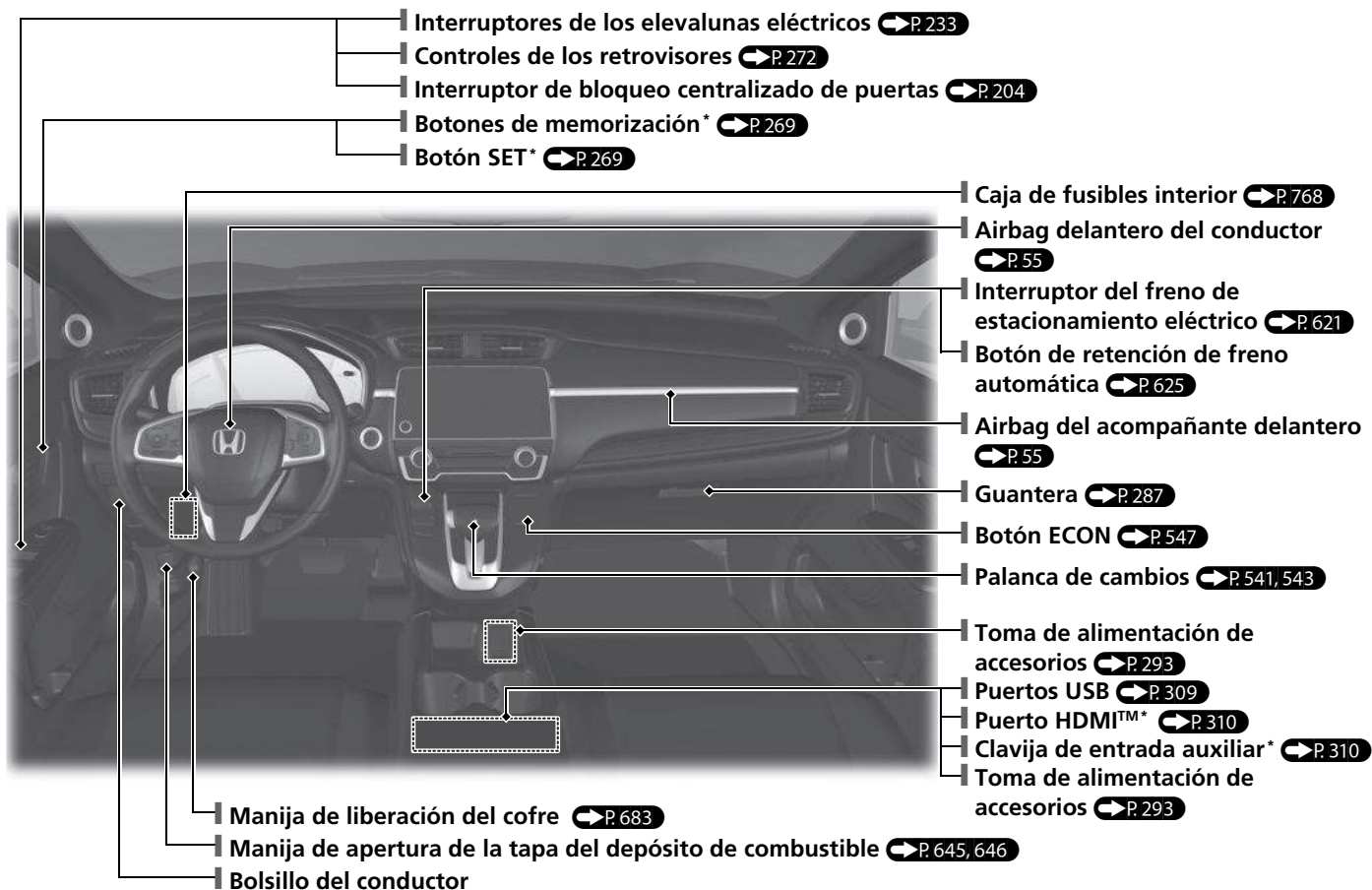



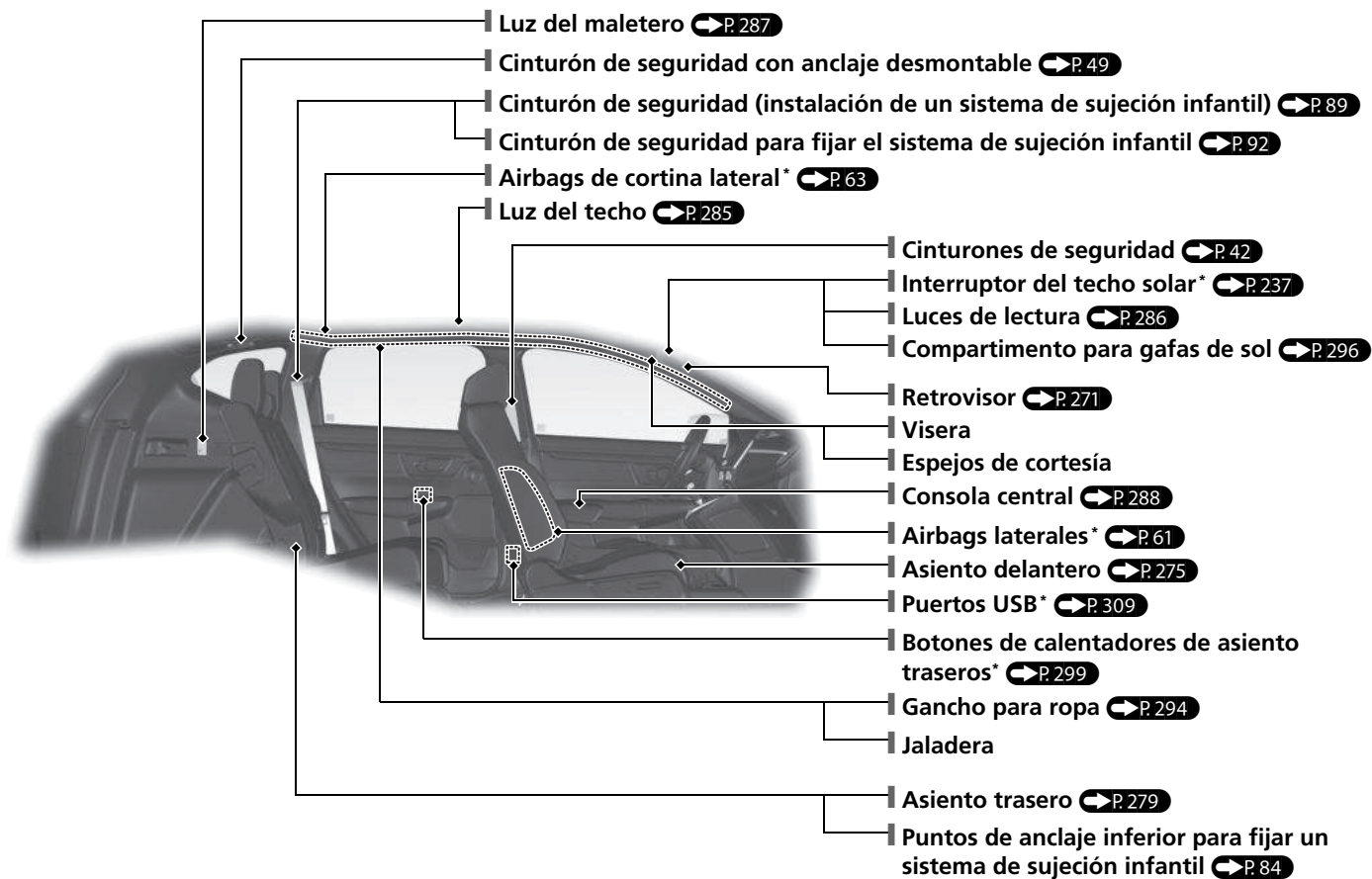

\* No disponible en todos los modelos

# Índice visual

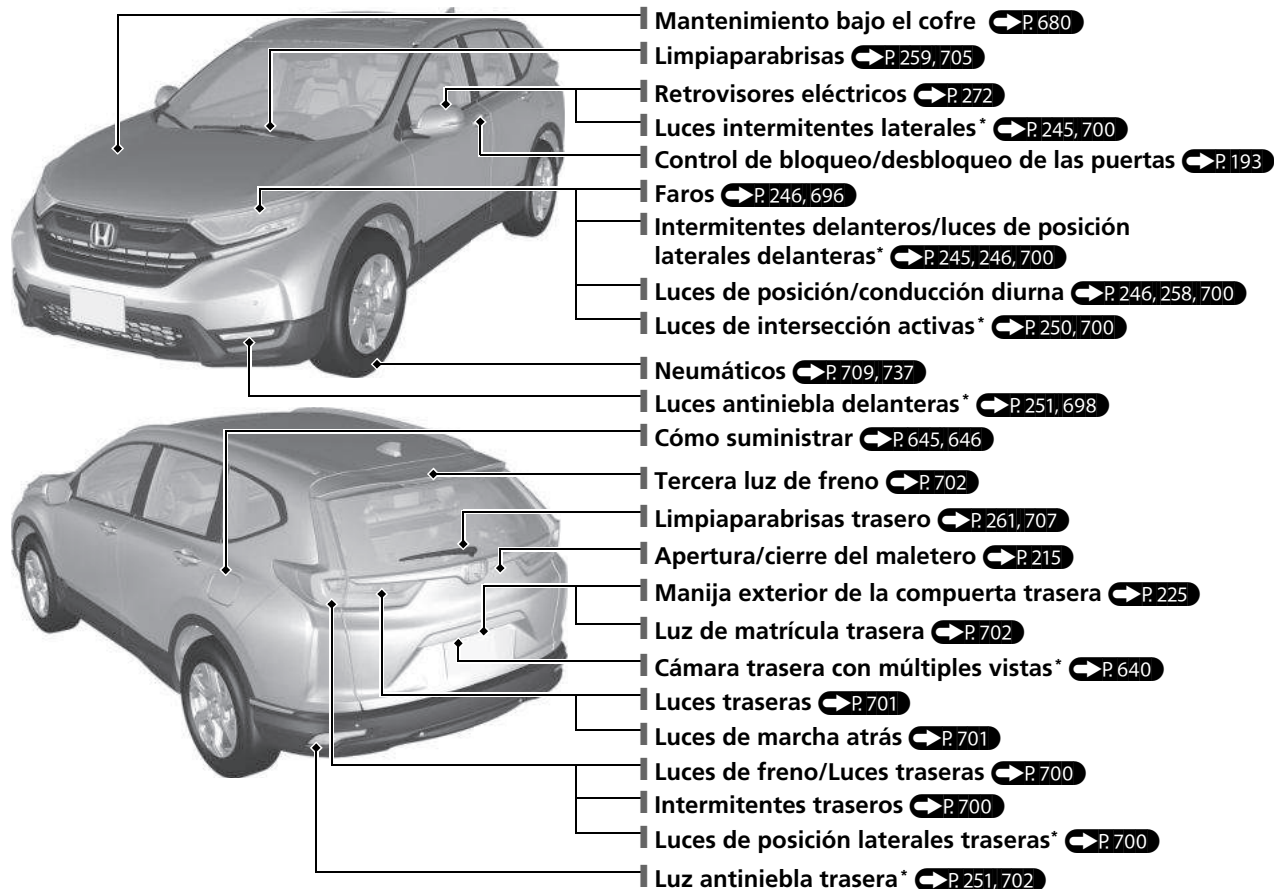

# Sistema Eco Assist

## Medidor ambiental

- El color del medidor ambiental cambia a verde para indicar que el vehículo se está conduciendo en modo de consumo de combustible óptimo.

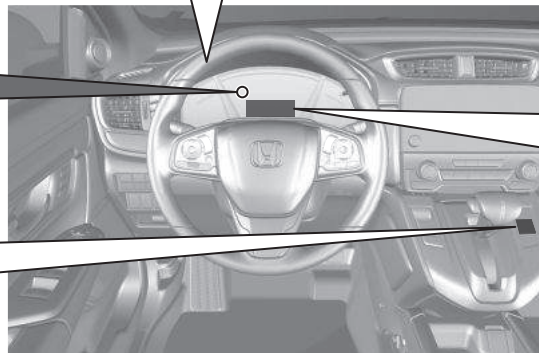

**Botón ECON** ➔ P. 547

Ayuda a maximizar el consumo de combustible.

**Indicador de modo ECON** ➔ P. 122

Se enciende cuando se pulsa el botón ECON.

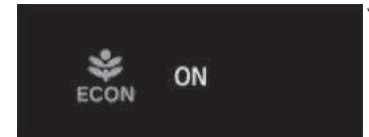
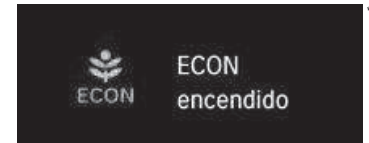

**Modelos con interfaz de información al conductor**

Este mensaje aparece durante unos segundos cuando se pulsa el botón ECON.

\*1: Modelos de África, Corea, Latinoamérica y Oriente Medio

\*2: Excepto modelos de África, Corea, Latinoamérica y Oriente Medio

\* No disponible en todos los modelos

# Conducción segura ➔ P.35

## Airbags ➔ P.53

- El vehículo está equipado con airbag para protegerle a usted y a los pasajeros en caso de colisión de moderada a severa.

## Seguridad para niños ➔ P.67

- Todos los niños de 12 años o menos se deberán sentar en el asiento trasero.
- Los niños pequeños deben ir correctamente sujetos en un sistema de sujeción infantil orientado hacia delante.
- Los bebés deben ir correctamente sujetos con un sistema de sujeción infantil orientado hacia atrás en un asiento trasero.

## Riesgos de los gases de escape ➔ P.98

- Su vehículo emite gases de escape peligrosos que contienen monóxido de carbono. No ponga en marcha el motor en espacios cerrados en los que el monóxido de carbono se puede acumular.

## Cinturones de seguridad ➔ P.42

- Abróchese el cinturón de seguridad y siéntese con una postura correcta.
- Compruebe que los pasajeros tienen puestos los cinturones de seguridad correctamente.



Sujete la correa de la cadera lo más baja posible.

## Lista de comprobaciones antes de conducir ➔ P.520

- Antes de conducir, compruebe que los asientos delanteros, las cabeceras, el volante y los retrovisores se hayan ajustado correctamente.



# Tablero de instrumentos ↔ P.101

Medidores ↔ P.159 / Pantalla de información\* ↔ P.160 /

Interfaz de información al conductor\* ↔ P.163 / Indicadores del sistema ↔ P.102



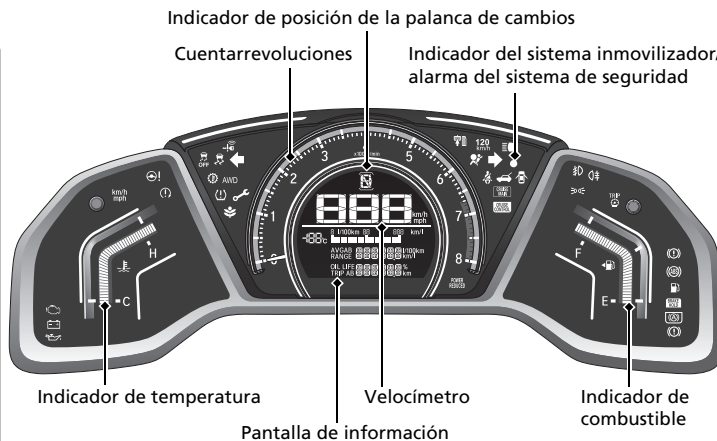

Modelos con pantalla de información

## Indicadores del sistema





-  Testigo de averías
-  Indicador de presión baja de aceite
-  Indicador del sistema de carga
-  Indicador del sistema de frenos antibloqueo (ABS)
-  Indicador del sistema auxiliar de estabilidad del vehículo (VSA)
-  Indicador VSA OFF
-  Indicador de puerta abierta
-  Indicador de modo ECON
-  Indicador de freno de estacionamiento y del sistema de frenos (rojo)
-  Indicador del freno de estacionamiento y del sistema de frenos (ámbar)
-  Indicador del sistema de acceso sin llave\*
-  Indicador de presión baja de neumáticos/sistema de aviso de desinflado
-  Indicador de maletero abierto



## Indicadores del sistema

-  Indicador de alimentación reducida\*
-  Indicador del sistema de servodirección eléctrica (EPS)
-  Indicadores de los intermitentes y de las luces de emergencia
-  Indicador de temperatura de la caja de cambios\*

## Indicadores de luces

-  Indicador de luces encendidas
-  Indicador de las luces de carretera
-  Indicador de luz antiniebla trasera\*
-  Testigo de luces antiniebla delanteras\*









## Indicadores del sistema

-  Indicador de combustible bajo
-  Indicador de recordatorio del cinturón de seguridad
-  Indicador del sistema de sujeción suplementario
-  Indicador **CRUISE MAIN**
-  Indicador **CRUISE CONTROL**
-  Indicador del avisador de velocidad\*
-  Indicador del sistema de arranque
-  Indicador del sistema de monitor de aceite\*
-  Indicador del sistema de retención automática del freno
-  Indicador de retención automática del freno
-  Indicador de cambio a estacionamiento\*
-  Indicador de accionamiento del freno
-  Indicador de giro del volante\*
-  Indicador de tracción integral (AWD)\*
-  Indicador de servicio necesario\*

\* No disponible en todos los modelos

Modelos con interfaz de información al conductor



### Indicadores del sistema

-  Testigo de averías
-  Indicador de presión baja de aceite
-  Indicador del sistema de carga
-  Indicador del sistema de frenos antibloqueo (ABS)
-  Indicador del sistema auxiliar de estabilidad del vehículo (VSA)
-  Indicador VSA OFF
-  Indicador del sistema de retención automática del freno
-  **HOLD**  
Corea  
Indicador de retención automática del freno
-  Excepto Corea
-  Indicador de modo ECON
-  **BRAKE SYSTEM**  
Corea  
Indicador de freno de estacionamiento y del sistema de frenos (rojo)
-  Excepto Corea
-  **BRAKE SYSTEM**  
Corea  
Indicador del freno de estacionamiento y del sistema de frenos (ámbar)
-  Excepto Corea
-  Testigo de mitigación de salida del carril\*

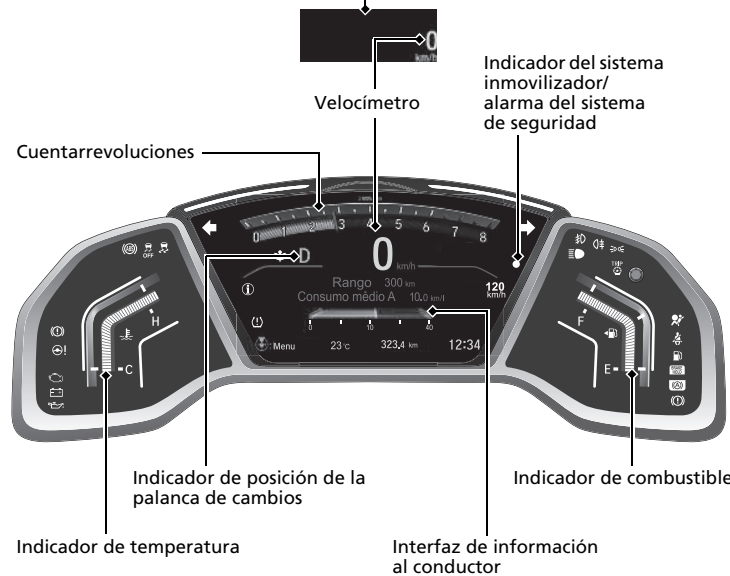



Pantalla de visualización frontal\*













### Indicadores del sistema

-  **ACC**  
Indicador del control de crucero adaptativo (ACC) con seguimiento de baja velocidad (LSF) (ámbar/verde)\*
-  Indicador del sistema de frenado de mitigación de colisión (CMBS)\*
-  **LKAS**  
Indicador del sistema de asistencia para mantener el carril (LKAS) (verde/ámbar)\*

### Indicadores de luces

-  Indicador de luces encendidas
-  Indicador de las luces de carretera
-  Testigo de luces antiniebla delanteras\*
-  Indicador de luz antiniebla trasera\*

### Indicadores del sistema





-  Indicador de mensaje del sistema
-  **Modelos de Corea**  
Indicador de presión baja de neumáticos/TPMS
-  **Excepto modelos de Corea**  
Indicador de presión baja de neumáticos/sistema de aviso de desinflado\*
-  Indicadores de los intermitentes y de las luces de emergencia
-  Indicador del sistema de servodirección eléctrica (EPS)
-  Indicador de combustible bajo
-  Indicador de recordatorio del cinturón de seguridad
-  Indicador del sistema de sujeción suplementario
-  **CRUISE MAIN**  
Indicador **CRUISE MAIN**\*
-  **CRUISE CONTROL**  
Indicador **CRUISE CONTROL**\*
-  **120 km/h**  
Indicador del avisador de velocidad\*

# Controles P.185



## Reloj P.186

Modelos con sistema de audio en color



- 1 Mantenga pulsado el botón **MENU/CLOCK**.
- 2 Gire  para cambiar la cifra de las horas y, a continuación, pulse .
- 3 Gire  para cambiar la cifra de los minutos y, a continuación, pulse .
- 4 Seleccione **SET** y, a continuación, pulse .

Estas indicaciones muestran cómo utilizar el control de selección.



- Gire  para seleccionar.
- Pulse  para confirmar.

Modelos con sistema de navegación

El sistema de navegación recibe señales de los satélites GPS, lo que permite actualizar el reloj automáticamente.

Modelos con sistema de audio con pantalla



- 1 Seleccione el icono  (inicio) y después **Parámetros**.
- 2 Seleccione **Reloj** y después **Ajuste del reloj**.
- 3 Toque el icono  /  correspondiente para aumentar o disminuir las horas o minutos.
- 4 Seleccione **OK**.

## Botón ENGINE START/STOP\* P.240

Oprima el botón para cambiar la modalidad de alimentación del vehículo.



\* No disponible en todos los modelos

## Intermitentes ➔ P. 245

Palanca de control de intermitentes

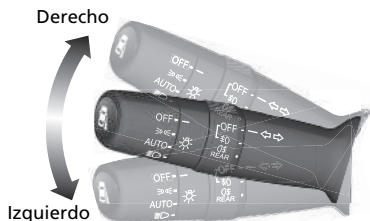

## Luces ➔ P. 246

Interruptores de control de las luces



## Limpiaparabrisas y lavaparabrisas ➔ P. 259

Palanca de control del limpia/lavaparabrisas

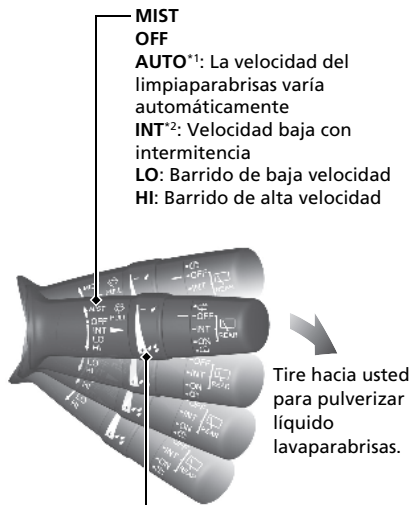

**MIST**  
**OFF**  
**AUTO**\*1: La velocidad del limpiaparabrisas varía automáticamente  
**INT**\*2: Velocidad baja con intermitencia  
**LO**: Barrido de baja velocidad  
**HI**: Barrido de alta velocidad

Tire hacia usted para pulverizar líquido lavaparabrisas.

Anillo de ajuste

- : Sensibilidad baja\*1
- : Velocidad inferior, menos barridos\*2
- : Sensibilidad alta\*1
- : Velocidad superior, más barridos\*2

\*1: Modelos con limpiaparabrisas intermitentes automáticos  
 \*2: Modelos sin limpiaparabrisas intermitentes automáticos

### Modelos con limpiaparabrisas intermitentes automáticos

A fin de evitar graves daños en el sistema del limpiaparabrisas, **AUTO** siempre debe pasarse a **OFF** en las situaciones siguientes:

- Al limpiar el parabrisas
- Al atravesar un túnel de lavado
- Cuando no llueve

## Volante ➔ P. 270

● Para ajustarlo, tire de la palanca de ajuste hacia usted, ajústelo a la posición deseada y, a continuación, vuelva a bloquear la palanca en posición.

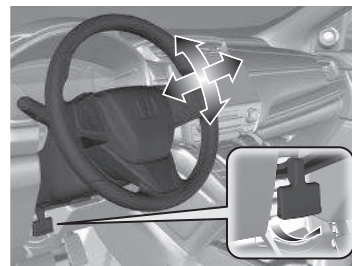



## Desbloqueo de las puertas delanteras desde el interior P.202

- Tire de las manija interior de cualquiera de las puertas delanteras para desbloquearla y abrirla al mismo tiempo.

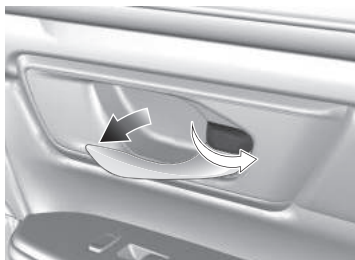

## Maletero P.215

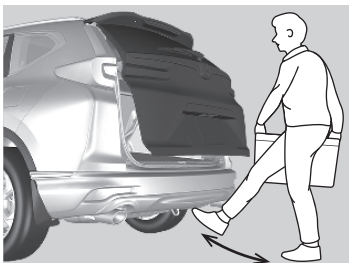

### Modelos con acceso manos libres

Mientras lleva encima el control a distancia de acceso sin llave, haga un movimiento de puntapié bajo el centro de la defensa trasera para abrir o cerrar la compuerta trasera eléctrica.

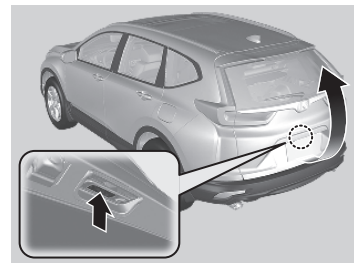
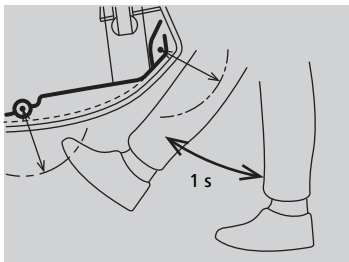

### Modelos sin sistema de acceso sin llave

- Con todas las puertas desbloqueadas, pulse la manija exterior y levante para abrir el maletero.

### Modelos con sistema de acceso sin llave

- Pulse la manija exterior del maletero para desbloquearlo y abrirlo cuando lleve el control a distancia de acceso sin llave encima.

### Modelos con maletero eléctrico

- Puse el botón del maletero eléctrico en el panel de control del lado del conductor, o pulse el control a distancia para desbloquear y abrir el maletero cuando lleve el control a distancia de acceso sin llave encima.

## Retrovisores eléctricos

➔ P.272

- Con el interruptor de encendido en CONTACTO **II**\*1, mueva el interruptor de selección a L o R.
- Empuje el borde correspondiente del interruptor de ajuste para ajustar el retrovisor.

**Modelos con botón de plegado**

- Pulse el botón de plegado para plegar y desplegar los retrovisores.

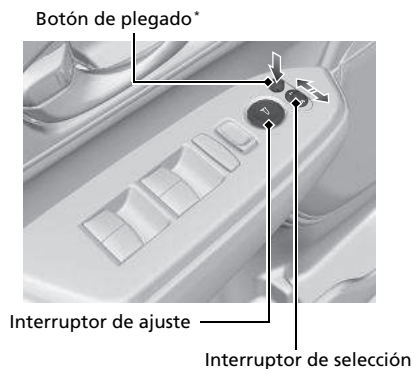

\*1: Los modelos con sistema de acceso sin llave tienen un botón **ENGINE START/STOP** en lugar de un interruptor de encendido.

\* No disponible en todos los modelos

## Elevallunas eléctricos ➔ P.233

- Con el interruptor de encendido en CONTACTO **III**\*1, abra y cierre los elevallunas eléctricos.
- Si el botón de bloqueo de los elevallunas eléctricos está en la posición de desactivado, cada una de las ventanillas de los pasajeros se puede abrir y cerrar con su propio interruptor.
- Si el botón de bloqueo de los elevallunas eléctricos está en la posición de activado (indicador encendido), los interruptores de elevallunas de los pasajeros quedan desactivados.

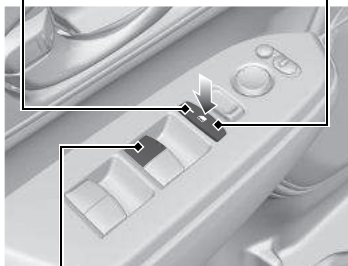

Botón de bloqueo de los elevallunas eléctricos  
Indicador



Interruptor de elevallunas





\*1: Los modelos con sistema de acceso sin llave tienen un botón **ENGINE START/STOP** en lugar de un interruptor de encendido.

## Sistema de aire acondicionado P 302

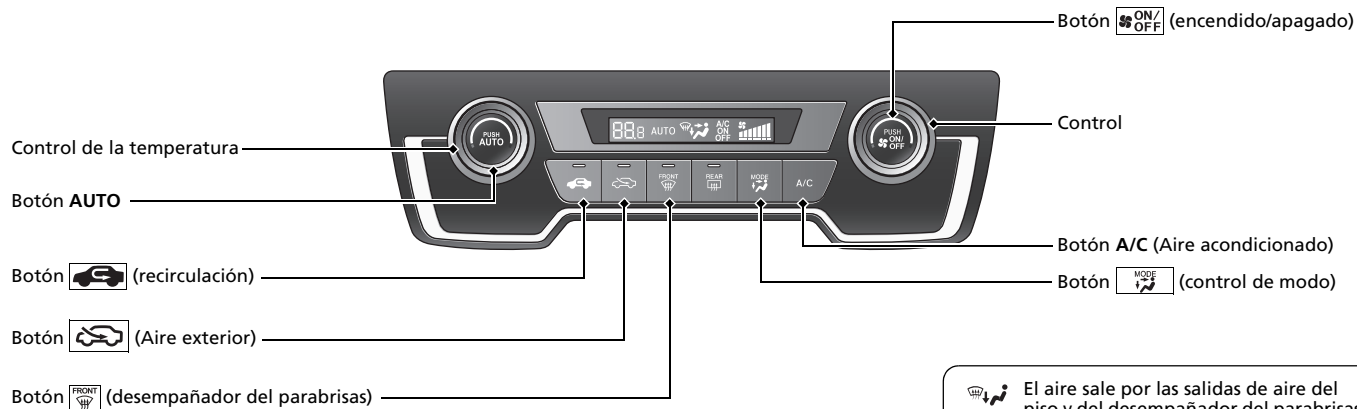
- Oprima el botón **AUTO** para activar el sistema de aire acondicionado.
- Pulse el botón  para activar o desactivar el sistema.
- Pulse el botón  para desempañar el parabrisas.

Modelos sin botón SYNC



-  El aire sale por las salidas de aire del piso y del desempañador del parabrisas.
-  El aire sale por las salidas de aire del piso.
-  El aire sale por las salidas de aire del piso y del salpicadero.
-  El aire sale por las salidas de aire del salpicadero.



Pantalla de audio/información

Botón CLIMATE (climatizador)

Control de la temperatura del lado del conductor

Botón AUTO

Botón ON/OFF (encendido/apagado)

Botón (recirculación)

Botón (Aire exterior)

Botón (desempañador del parabrisas)

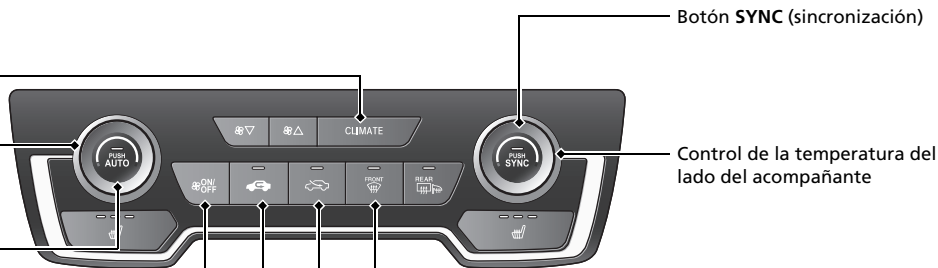

Botón SYNC (sincronización)

Control de la temperatura del lado del acompañante





- El aire sale por las salidas de aire del piso y del desempañador del parabrisas.
- El aire sale por las salidas de aire del piso.
- El aire sale por las salidas de aire del piso y del salpicadero.
- El aire sale por las salidas de aire del salpicadero.

# Funciones P.307

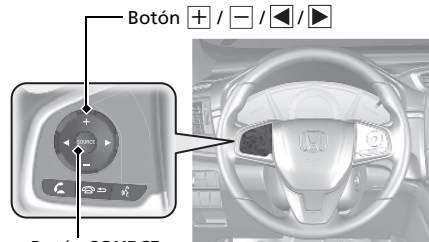
## Botones del control remoto de audio P.312

### Modelos con pantalla de información



- Botón  /  Presione para subir o bajar el volumen.
- Botón **SOURCE**  
Púselo para cambiar el modo de audio: FM1/FM2/LW\*/AM/USB o iPod/Bluetooth® Audio/AUX
- Botón  / 

Radio: Púselo para cambiar la emisora presintonizada.  
Manténgalo pulsado para seleccionar la emisora siguiente o anterior con una señal más potente.

Dispositivo de audio iPod, USB o Audio Bluetooth®:

Púselo para ir al principio de la canción siguiente o para volver al principio de la canción actual.





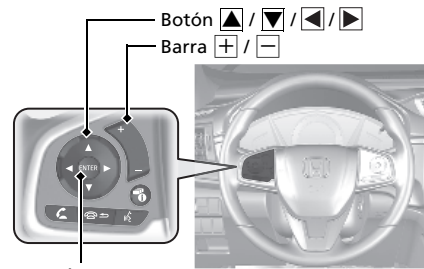

Dispositivo de audio USB o Audio Bluetooth®\*

Manténgalo pulsado para cambiar de carpeta.

### Modelos con interfaz de información al conductor



Botón **ENTER**

- Barra  /   
Presione para subir o bajar el volumen.
- Botón  /   
Pulse  o  para desplazarse en el modo audio de la siguiente manera:

### Modelos con sistema de audio en color



FM1/FM2/LW\*/AM/USB o iPod/Bluetooth® Audio/AUX

### Modelos con pantalla de audio





FM/AM/USB/iPod/audio Bluetooth®/  
Aplicaciones\*/Aplicaciones de audio\*/  
AUX-HDMI™\*

### Modelos con pantalla de audio

- Botón **ENTER**
- Al escuchar la radio

- 1 Pulse **ENTER** para cambiar la visualización a una lista de presintonización memorizada en los botones de preajuste.
- 2 Pulse  o  para seleccionar un valor predeterminado y luego pulse **ENTER**.

- Cuando escuche una unidad de memoria USB

- 1 Pulse **ENTER** para mostrar la lista de carpetas.
- 2 Pulse  o  para seleccionar una carpeta.
- 3 Pulse **ENTER** para mostrar una lista de las pistas de esa carpeta.
- 4 Pulse  o  para seleccionar una pista y luego pulse **ENTER**.

\* No disponible en todos los modelos

- Al escuchar un iPod

- 1 Pulse **ENTER** para mostrar la lista de música del iPod.
- 2 Pulse ▲ o ▼ para seleccionar una categoría.
- 3 Pulse **ENTER** para mostrar una lista de opciones de la categoría.
- 4 Pulse ▲ o ▼ para seleccionar un objeto y luego pulse **ENTER**.
  - ▶ Pulse **ENTER** y ▲ o ▼ repetidas veces hasta que aparezca el objeto que desea escuchar.

- Al escuchar audio *Bluetooth*®

- 1 Pulse **ENTER** para mostrar la lista de canciones.
- 2 Pulse ▲ o ▼ para seleccionar una pista y luego pulse **ENTER**.

- Botón ◀ / ▶

Radio: Púlselo para cambiar la emisora presintonizada.  
Manténgalo pulsado para seleccionar la emisora siguiente o anterior con una señal más potente.

Dispositivo USB:

Púlselo para ir al principio de la canción siguiente o para volver al principio de la canción actual.  
Manténgalo pulsado para cambiar de carpeta.

Botón  (pantalla/información):

Presiónelo para cambiar el contenido.

➤ Interfaz de información al conductor\* ➔ P.163

## Sistema de audio P. 308

Modelos con sistema de audio en color  P. 316

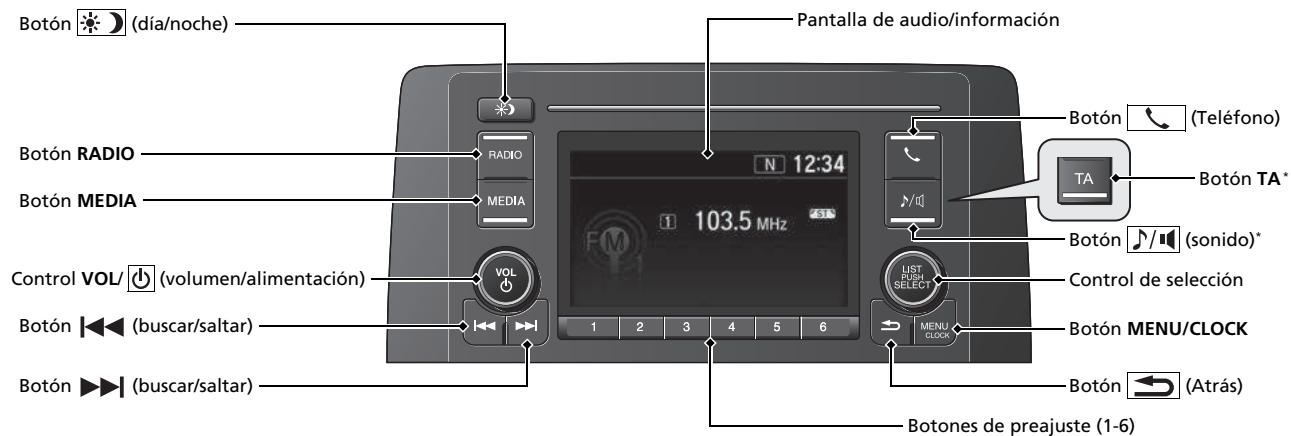

\* No disponible en todos los modelos

Modelos con pantalla de audio P. 338

Para obtener información sobre el funcionamiento del sistema de navegación

Consulte el manual del sistema de navegación

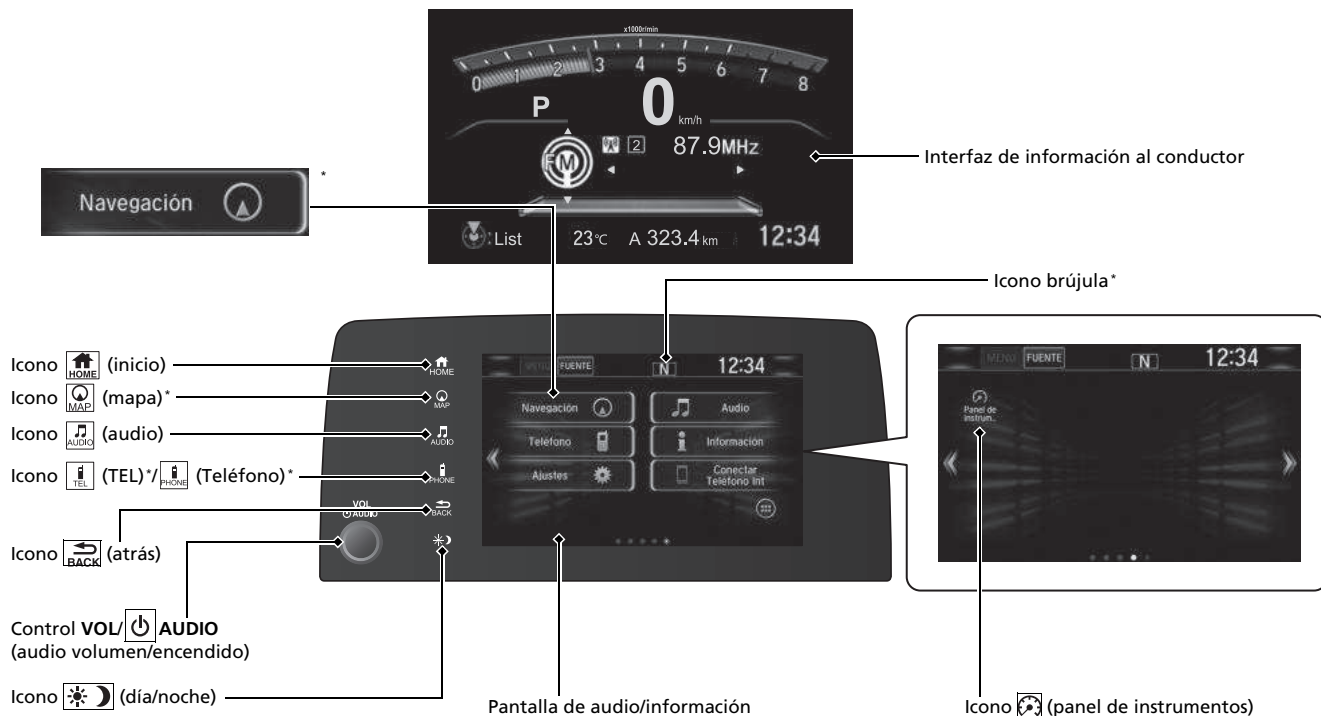



# Conducción P.519

## Caja de cambios automática de variación continua P.541

- Cambie a **P** y pise el pedal de freno al arrancar el motor.

### Cambio

Modelos con CVT de 5 posiciones

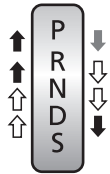

Modelos con CVT de 6 posiciones

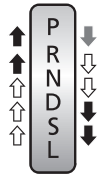

Pise el pedal de freno y oprima el botón de liberación para salir de la posición **P**.



Oprima el botón de liberación para mover la palanca de cambios.



Mueva la palanca de cambios sin oprimir el botón de liberación.



**P**

#### Estacionamiento

Apague o arranque el motor.  
La caja de cambios queda bloqueada.

**R**

#### Marcha atrás

Se utiliza al dar marcha atrás.

**N**

#### Punto muerto

La caja de cambios no queda bloqueada.

**D**

#### Directa

- Manejo normal.
- En modelos con paleta de cambio, se puede usar temporalmente la modalidad de 7 velocidades.

**S**

#### Directa (S)

- Mejor aceleración
- Se utiliza para aumentar el efecto de frenado del motor
- Se utiliza para ascender o descender pendientes
- En modelos con paleta de cambio, se puede usar la modalidad de cambio manual de 7 velocidades.

**L**

#### Bajo\*

- Se utiliza para aumentar aún más el efecto de frenado del motor
- Se utiliza para ascender o descender pendientes

\* No disponible en todos los modelos

### Modalidad de cambio manual de 7 velocidades\* P. 545

Le permite cambiar a una marcha superior o inferior sin retirar las manos del volante.

#### Cuando la palanca de cambios está en la posición **S**

- El accionamiento de la paleta de cambio cambia el modo de transmisión variable continua al modo de cambio manual de 7 velocidades.
- El testigo **M** y el número de la marcha seleccionada se muestran en el indicador de cambio.

#### Cuando la palanca de cambios está en la posición **D**

- El accionamiento de la paleta de cambio cambia temporalmente el modo de transmisión variable continua al modo de cambio manual de 7 velocidades. El número de la marcha seleccionada se muestra en el indicador de cambio.

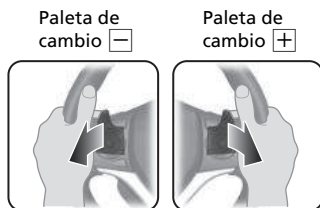
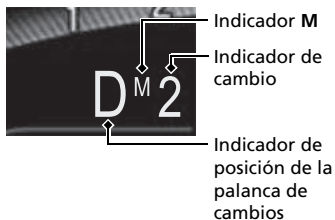

## Activación y desactivación del VSA P. 563

- El sistema auxiliar de estabilidad del vehículo (VSA) ayuda a estabilizar el vehículo en las curvas y ayuda a mantener la tracción mientras se acelera en superficies de carreteras resbaladizas.
- El VSA se activa de forma automática cada vez que arranca el motor.
- Para desactivar parcialmente la función/ características de VSA, mantenga pulsado hasta que escuche un aviso acústico.

## Control de crucero\*

 P. 548, 551, 555

- El control de crucero le permite mantener una velocidad determinada sin mantener pisado el pedal del acelerador.
- Para utilizar el control de crucero, pulse el botón **CRUISE\*/MAIN\*** y cuando haya alcanzado la velocidad deseada pulse **-/SET**.

## Limitador de velocidad ajustable\* P. 558

Este sistema permite fijar una velocidad máxima que no puede sobrepasarse ni aunque se pise el pedal del acelerador.

- Para utilizar el limitador de velocidad ajustable, pulse el botón **MAIN**. Seleccione el limitador de velocidad ajustable pulsando el botón **LIM** y, a continuación, pulse **-/SET** cuando el vehículo alcance la velocidad deseada.
- El límite de velocidad del vehículo se puede ajustar entre 30 km/h y 250 km/h.

Modelos de Corea

## Sistema de control de presión de los neumáticos (TPMS) ➔ P.568

- Detecta un cambio en la condición de los neumáticos y las dimensiones totales debido a una disminución de la presión de los neumáticos.
- El TPMS se activa de forma automática cada vez que se arranca el motor.
- Se debe realizar un proceso de calibración si se producen determinadas condiciones.

Excepto modelos de Corea

## Sistema de aviso de desinflado ➔ P.571

- Detecta un cambio en la condición de los neumáticos y las dimensiones totales debido a una disminución de la presión de los neumáticos.
- El sistema de aviso de desinflado se activa automáticamente cada vez que se arranca el motor.
- Se debe realizar un proceso de calibración si se producen determinadas condiciones.

## Activación y desactivación del CMBS\* ➔ P.583

- Cuando no pueda evitarse una posible colisión, el CMBS puede ayudarle a reducir la velocidad del vehículo y la gravedad de la colisión.
- El CMBS se activa cada vez que se arranca el motor.
- Para activar o desactivar el CMBS, mantenga pulsado el botón hasta que escuche un aviso acústico.

Excepto modelos de Corea

## Abastecimiento ➔ P.643

Recomendaciones sobre el combustible:

Modelos de Perú con motor de 1,5 L

Gasolina sin plomo de alta calidad de 95 o más octanos

Modelos de Perú con motor de 2,4 L

Se recomienda gasolina sin plomo de 91 o más octanos

Modelos de Brasil

Gasolina sin plomo/gasohol hasta E22 (78% de gasolina y 22% de etanol), 91 octanos o más

Modelos para otros países

Se recomienda gasolina sin plomo de 91 o más octanos

Capacidad del depósito de combustible: 57 L

- 1 Tire de la manija de apertura de la tapa del depósito de combustible.



- 2 Gire lentamente el tapón de llenado de combustible para retirarlo.

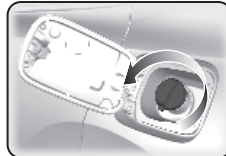

- 3 Coloque el tapón en el soporte de la tapa del depósito de combustible.

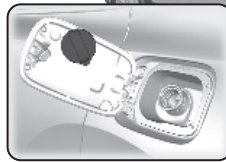

- 4 Después del abastecimiento, enrosque de nuevo el tapón hasta que escuche por lo menos un clic.

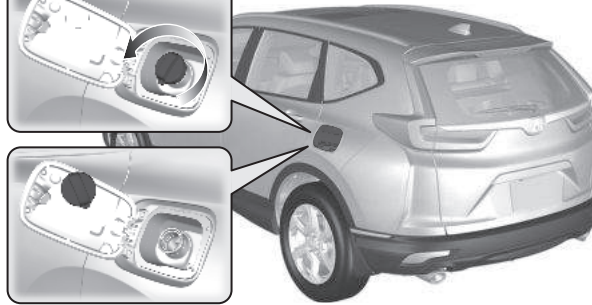

- 5 No llene el tanque en exceso, podría ocasionar derrames de combustible debido a los cambios de temperatura, detenga el llenado al parar el automático de la bomba de gasolina.

## Abastecimiento P.643

Recomendaciones sobre el combustible: Se recomienda gasolina sin plomo de 91 o más octanos

Capacidad del depósito de combustible: 53 L

- 1 Tire de la manija de apertura de la tapa del depósito de combustible.



- 2 Después del suministro, espere aproximadamente cinco segundos antes de extraer la boquilla de llenado.

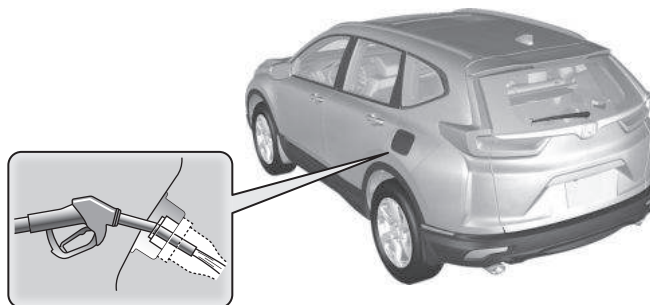

# Honda Sensing\*

➔ P. 576

Honda Sensing es un sistema de apoyo al conductor que usa dos tipos de sensores inequívocamente diferentes, un sensor de radares ubicado en la parrilla delantera y una cámara detectora delantera montada en el interior del parabrisas, detrás del retrovisor.

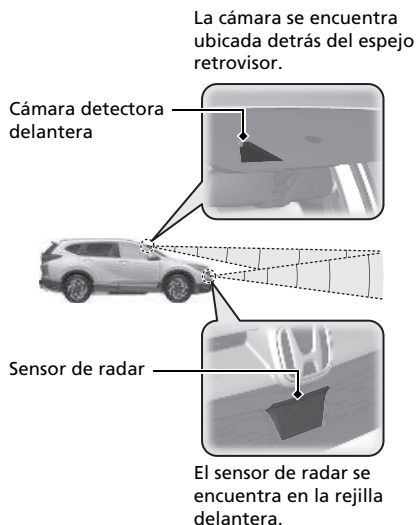

## Sistema de frenado de mitigación de colisión (CMBS) ➔ P. 579

Puede asistirle cuando existe la posibilidad de que su vehículo colisione con un vehículo o peatón detectados delante. El CMBS está diseñado para alertarle cuando se determina una colisión potencial, así como para reducir la velocidad del vehículo a fin de ayudar a minimizar la gravedad del impacto si la colisión parece inevitable.

## Control de cruce adaptativo (ACC) con seguimiento de baja velocidad (LSF) ➔ P. 590

Ayuda a mantener una velocidad del vehículo constante y un intervalo de seguimiento programado detrás de un vehículo detectado delante y, si el vehículo detectado se detiene, puede desacelerar y detener su vehículo, sin que haga falta pisar el freno ni el acelerador.

## Sistema de asistencia de permanencia en carril (LKAS) ➔ P. 605

Proporciona asistencia de dirección para ayudar a mantener el vehículo en el centro de un carril detectado y emite alertas táctiles y visuales si se detecta que el vehículo se está saliendo de su carril.

## Sistema de atenuación de salida de carretera ➔ P. 613

Le avisa y le proporciona asistencia cuando el sistema detecta la posibilidad de que su vehículo cruce involuntariamente las líneas de carril detectadas y/o salga del todo de la carretera.

# Mantenimiento ↔ P. 651

## Bajo el cofre ↔ P. 680

- Compruebe el aceite y el refrigerante del motor y el líquido lavaparabrisas. Reponga según sea necesario.
- Compruebe el líquido de frenos.
- Compruebe el estado de la batería una vez al mes.

- 1 Tire de la palanca de liberación del cofre bajo la esquina exterior inferior del salpicadero del lado del conductor.

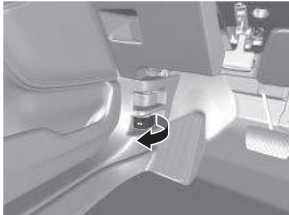

- 2 Localice la palanca del cerrojo del cofre, tire de la palanca hacia un lado y levante el cofre. Una vez levantado el cofre ligeramente, puede tirar de la palanca.



- 3 Cuando termine, cierre el cofre y compruebe que queda bien bloqueado en su sitio.

## Escobillas de los limpiaparabrisas ↔ P. 705

- Sustituya las rasquetas si dejan marcas en el parabrisas.



## Neumáticos ↔ P. 709

- Compruebe las llantas y los neumáticos con frecuencia.
- Compruebe la presión de los neumáticos con frecuencia.
- Monte neumáticos de invierno para conducir durante el invierno.

## Luces ↔ P. 696

- Compruebe todas las luces con frecuencia.

# Cómo hacer frente a lo inesperado ➔ P.735

## Neumático pinchado ➔ P.737

- Estacione en un lugar seguro y sustituya el neumático pinchado por el neumático de repuesto que hay en el maletero.



## El motor no arranca ➔ P.746

- Si se ha quedado sin batería, arranque con cables usando una batería auxiliar.

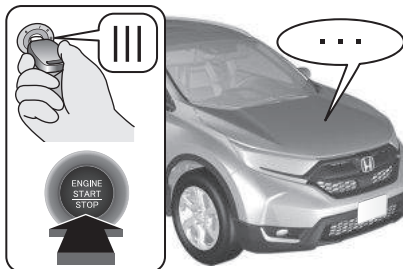

## Sobrecalentamiento ➔ P.754

- Estacione en un lugar seguro. Si no se ve el vapor bajo el cofre, abra el cofre y deje enfriar el motor.



## Encendido de indicadores ➔ P.757

- Identifique los indicadores y consulte el manual del propietario.



## Fusible fundido ➔ P.764

- Compruebe si hay un fusible fundido cuando algún dispositivo eléctrico no funcione.

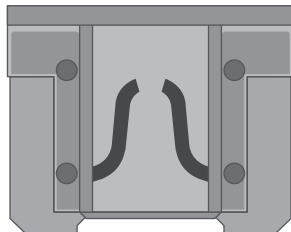

## Remolcado de emergencia ➔ P.773

- Póngase en contacto con un servicio de remolcado profesional si necesita remolcar su vehículo.





# Qué hacer si

**P**

Modelos sin sistema de acceso sin llave

El interruptor de encendido no gira de **0** a **I**. ¿Por qué?

Modelos con sistema de acceso sin llave, salvo modelos de Brasil

La modalidad de alimentación no pasa de **VEHÍCULO APAGADO (BLOQUEO)** a **ACCESORIOS**. ¿Por qué?

**R**

El volante puede estar bloqueado.

Modelos sin sistema de acceso sin llave

Intente girar el volante a la derecha y a la izquierda mientras gira la llave de encendido.

Modelos con sistema de acceso sin llave, salvo modelos de Brasil

Mueva el volante a la izquierda y a la derecha después de pulsar el botón **ENGINE START/STOP**.



**P**

Modelos sin sistema de acceso sin llave

El interruptor de encendido no gira de **I** a **0** y no puedo sacar la llave. ¿Por qué?

Modelos con sistema de acceso sin llave

La modalidad de alimentación no cambia de **ACCESORIOS** a **VEHÍCULO APAGADO (BLOQUEO)**. ¿Por qué?

**R**

La palanca de cambios se debe mover a **P**.



**P**

¿Por qué tiembla ligeramente el pedal del freno al aplicar los frenos?

**R**

Esto puede suceder cuando se activa el ABS y no es señal de ningún problema. Aplique una presión firme y constante en el pedal del freno. Nunca pise repetidamente el pedal del freno.

► Sistema de frenos antibloqueo (ABS) ➔ **P. 627**

**P** No se puede abrir la puerta trasera desde el interior del vehículo. ¿Por qué?

**R** Compruebe si el bloqueo de seguridad para niños está en la posición de bloqueo. Si está, abra la puerta trasera con la manija exterior de la puerta. Para cancelar esta función, deslice la palanca hacia arriba a la posición de desbloqueo.

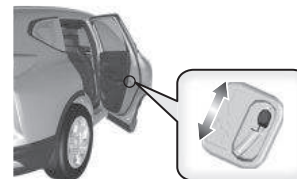

**P** ¿Por qué se bloquean las puertas después de que yo las haya desbloqueado?

**R** Si no abre las puertas antes de 30 segundos, se vuelven a bloquear automáticamente por seguridad.

**P** ¿Por qué suena un aviso acústico cuando abro la puerta del conductor?

**R** El aviso acústico suena cuando:

- Se quedan encendidas las luces exteriores.

**Modelos sin sistema de acceso sin llave**

- La llave está en el interruptor de encendido.

**Modelos con sistema de acceso sin llave**

- La modalidad de alimentación se encuentra en ACCESORIOS.

**P** **Modelos con bloqueo automático al alejarse**  
¿Por qué se oye un aviso acústico cuando me alejo del vehículo tras cerrar la puerta?

**R** El aviso acústico suena si se aleja del rango de funcionamiento del bloqueo de puertas automático al alejarse del vehículo antes de que la puerta se cierre por completo.

► Bloqueo del vehículo (bloqueo automático al alejarse\*) ➔ P. 196

---

**P** ¿Por qué suena un aviso acústico cuando empiezo a conducir?

**R** El aviso acústico suena cuando el conductor y/o el acompañante\* no llevan puestos los cinturones de seguridad.

---

**P** Si se pulsa el interruptor del freno de estacionamiento eléctrico no se suelta el freno de estacionamiento. ¿Por qué?

**R** Pulse el interruptor del freno de estacionamiento eléctrico con el pedal del freno pisado.

---

**P** Si se pisa el pedal del acelerador no se suelta automáticamente el freno de estacionamiento. ¿Por qué?

**R**

- El conductor debe abrocharse el cinturón de seguridad.
- Compruebe si la caja de cambios está en **P** o **N**. Si es así, seleccione cualquier otra posición.

---

**P** ¿Por qué se produce un rechinido al pisar el pedal del freno?

**R** Es necesario sustituir las pastillas de freno. Lleve el vehículo a un concesionario para que lo revisen.

---

---

**P** **Modelos de Corea**  
**Veo un indicador ámbar de un neumático con un signo de exclamación. ¿Qué significa?**

**R** Hay que prestar atención al sistema de control de presión de los neumáticos (TPMS). Si hace poco que ha inflado o cambiado un neumático, tendrá que volver a calibrar el sistema.

▶ Sistema de control de presión de los neumáticos (TPMS)  **P.568**

---

**P** **Excepto modelos de Corea**  
**Veo un indicador ámbar de un neumático con un signo de exclamación. ¿Qué significa?**

**R** El sistema de aviso de desinflado debe inspeccionarse. Si hace poco que ha inflado o cambiado un neumático, tendrá que volver a calibrar el sistema.

▶ Sistema de aviso de desinflado  **P.571**

---

**P** **Modelos de Perú con motor de 1,5 L**  
**¿Es posible usar gasolina sin plomo con un octanaje (RON) de 91 o superior en este vehículo?**

**R** El vehículo está diseñado para funcionar con gasolina sin plomo de alta calidad de 95 octanos como mínimo. Si no se dispone de este octanaje, se puede utilizar provisionalmente gasolina sin plomo de 91 octanos como mínimo.

El uso de gasolina sin plomo normal puede ocasionar ruidos metálicos en el motor y provocará un rendimiento inferior del mismo. El uso prolongado de gasolina normal puede provocar daños en el motor.

---

# Manejo seguro

Encontrará numerosas recomendaciones de seguridad en este capítulo y en todo el manual.

## Para una conducción segura

- Precauciones de seguridad importantes.. 36
- Información importante de conducción .. 38
- Características de seguridad del vehículo... 39
- Lista de comprobación de seguridad ..... 40

## Cinturones de seguridad

- Información acerca de los cinturones de seguridad ..... 42
- Abrochamiento del cinturón de seguridad ...47
- Inspección de los cinturones de seguridad....51
- Puntos de anclaje ..... 52

## Airbags

- Componentes del sistema de airbag..... 53

- Tipos de airbags..... 55
- Airbags frontales (SRS)..... 55
- Airbags laterales\* ..... 61
- Airbags de cortina\* ..... 63
- Indicadores del sistema de airbag..... 64
- Mantenimiento de los airbags..... 66

## Seguridad para niños

- Protección de los niños a bordo ..... 67
- Seguridad de los bebés y niños pequeños.. 71
- Seguridad de los niños mayores ..... 95

## Gases de escape y sus riesgos

- Monóxido de carbono ..... 98

## Etiquetas de seguridad

- Ubicaciones de las etiquetas .....99

\* No disponible en todos los modelos

En las siguientes páginas se explican las características de seguridad del vehículo y cómo utilizarlas correctamente. Las siguientes precauciones de seguridad son fundamentales.

## Precauciones de seguridad importantes

### ■ **Abróchese siempre el cinturón de seguridad**

El cinturón de seguridad es la mejor protección en cualquier tipo de colisión. Los airbags están diseñados para complementar a los cinturones de seguridad, no para sustituirlos. Así que aunque el vehículo esté equipado con airbags, asegúrese de que tanto usted como los pasajeros siempre llevan abrochados los cinturones de seguridad correctamente.

### ■ **Sujete debidamente a todos los niños**

Los niños de 12 o menos años deben ir debidamente sujetos en uno de los asientos traseros, no en el asiento delantero. Los bebés y los niños pequeños deberán sujetarse con un sistema de sujeción infantil. Los niños mayores deberán utilizar un cojín elevador con un cinturón de seguridad de tres puntos hasta que puedan utilizar adecuadamente el cinturón sin un cojín elevador.

### ■ **Conozca los riesgos relacionados con los airbags**

Los airbags pueden salvar vidas, pero también pueden provocar lesiones graves o incluso mortales a los ocupantes del vehículo que se sienten demasiado cerca de los mismos, o que no vayan debidamente sujetos. Los bebés, los niños pequeños y los adultos de corta estatura son quienes corren mayor riesgo. Asegúrese de seguir todas las instrucciones y advertencias de este manual.

### ■ **No beba si va a conducir**

El alcohol y la conducción no combinan bien. Una sola bebida puede mermar su capacidad de respuesta ante condiciones cambiantes, y el tiempo de respuesta empeora con cada bebida adicional. Así que si bebe, no conduzca, y tampoco deje que lo hagan sus amigos.

### » Para una conducción segura

En algunos países está prohibido que el conductor utilice el teléfono móvil durante la conducción, a menos que se trate de un dispositivo manos libres.

### ■ Preste la debida atención a la tarea de conducir de forma segura

Si habla por el móvil o realiza otras actividades que le impidan prestar la debida atención a la carretera, los demás vehículos y los peatones, podría ocurrir un accidente. Recuerde que cualquier situación puede cambiar con rapidez, y sólo usted puede decidir cuándo resulta seguro desviar en parte su atención de la conducción.

### ■ Controle la velocidad

El exceso de velocidad es una de las principales causas de accidentes con heridos y fallecidos. Por lo general, cuanto más alta sea velocidad, mayor es el riesgo, pero también pueden producirse lesiones graves a velocidades moderadas. No conduzca nunca a mayor velocidad de lo que resulte seguro según las circunstancias, independientemente de cuál sea el límite de velocidad correspondiente.

### ■ Mantenga el vehículo en buen estado

Un pinchazo o una avería mecánica pueden resultar extremadamente peligrosos. Para reducir la posibilidad de que se produzcan dichos problemas, compruebe con frecuencia el estado y la presión de los neumáticos, y realice con regularidad todo el mantenimiento programado.

### ■ No deje a los niños solos en el vehículo

Si se dejan a niños, animales de compañía y personas que necesitan asistencia solos en el vehículo pueden sufrir lesiones si activan alguno o varios controles del vehículo. También pueden provocar que el vehículo se desplace, causando como resultado un accidente en el que ellos y otras personas pueden sufrir lesiones graves o fatales. Además, dependiendo de la temperatura ambiente, la temperatura del interior del vehículo puede alcanzar niveles extremos, con resultado de lesiones graves o muerte. Aunque el climatizador esté encendido, no debe dejarlos nunca solos en el vehículo, puesto que el climatizador puede detenerse en cualquier momento.

## Información importante de conducción

La altura de marcha del vehículo es mayor que la de un vehículo de pasajeros diseñado para uso exclusivo sobre pavimento. La mayor altura de marcha tiene muchas ventajas en la conducción todo terreno. Le permite pasar sobre topes, obstáculos y terrenos irregulares. También le proporciona buena visibilidad para que pueda anticiparse a los problemas.

Estas ventajas tienen un costo. Como el vehículo es más alto y está más despegado del suelo, el centro de gravedad también es más alto, lo que lo hace más susceptible a vuelcos o trompos si gira abruptamente. Los vehículos monovolumen tienen un índice de vuelcos significativamente más elevado que otros tipos de vehículos. En un choque con vuelco, una persona sin cinturón de seguridad tiene más probabilidades de morir que una persona que sí lo use. Recuerde asegurarse de que tanto usted como los pasajeros siempre lleven abrochados los cinturones de seguridad.

### Información importante de conducción

Para obtener información sobre cómo reducir el riesgo de vuelcos, lea lo siguiente:

📖 **Precauciones durante el manejo** P. 539

📖 **Pautas todo terreno** P. 530

Si no conduce su vehículo de manera correcta, puede causar un choque o vuelco.



## Características de seguridad del vehículo

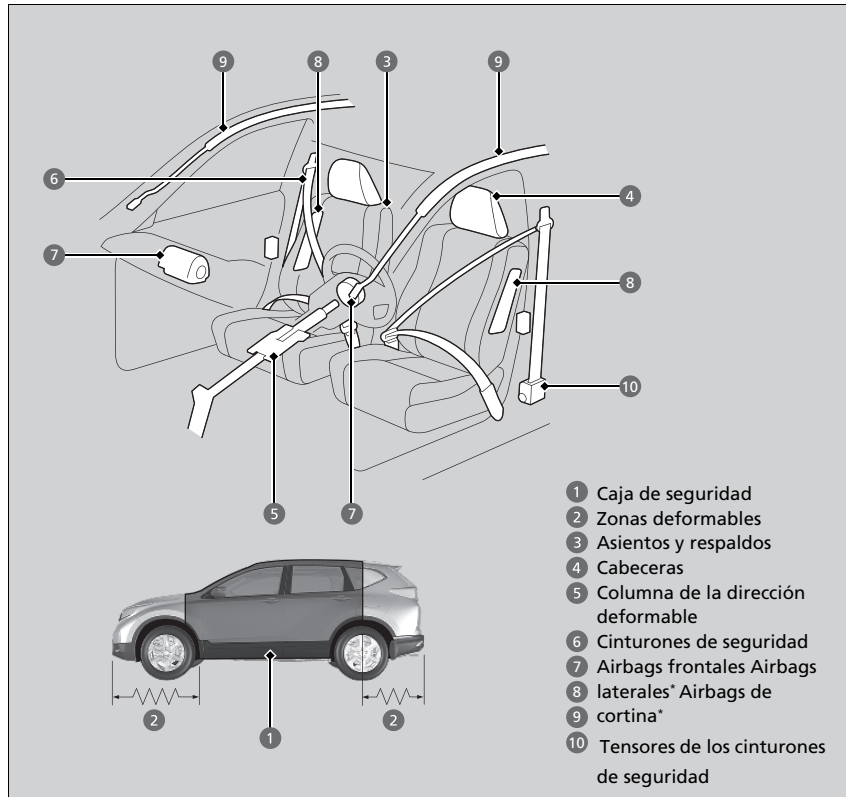

La siguiente lista de comprobación le ayudará a desempeñar un papel activo en su protección personal y la de sus pasajeros.

\* No disponible en todos los modelos

### Características de seguridad del vehículo

El vehículo está equipado con numerosas características que funcionan conjuntamente para protegerle a usted y a sus pasajeros en caso de accidente.

Algunas de estas características no requieren que usted haga nada. Entre ellas está el resistente bastidor de acero que forma una caja de seguridad en torno al habitáculo, las zonas deformables delanteras y traseras, una columna de la dirección deformable y los tensores que tensan los cinturones de seguridad delanteros en caso de colisión lo suficientemente fuerte.

No obstante, usted y sus pasajeros no podrán aprovechar plenamente todas las ventajas de estas características a menos que se sienten en la posición correcta y lleven siempre abrochados los cinturones de seguridad. De hecho, algunas de las características de seguridad pueden contribuir a causar lesiones si no se utilizan correctamente.

## Lista de comprobación de seguridad

Por su seguridad personal y la de sus pasajeros, acostúmbrese a comprobar estos elementos antes de ponerse en marcha.

- Una vez que todos estén en el interior del vehículo, asegúrese de que todas las puertas y el maletero están cerrados y bloqueados. Si las puertas y el maletero están bloqueados se evitará que salga despedido alguno de los ocupantes o que alguien abra una puerta o el maletero inesperadamente desde fuera.
  - ❏ **Bloqueo/Desbloqueo de puertas desde el interior** P. 202
- Ajuste su asiento a la posición adecuada para conducir. Asegúrese de que los asientos delanteros estén ajustados hacia atrás todo lo que sea posible sin que el conductor deje de mantener el control del vehículo. Sentarse demasiado cerca de un airbag frontal puede tener como consecuencia lesiones graves o incluso mortales en caso de accidente.
  - ❏ **Ajuste de los asientos** P. 275
- Ajuste las cabeceras a la posición adecuada. La eficacia de una cabecera es óptima cuando el centro del mismo está alineado con el centro de la cabeza. Las personas de estatura muy elevada deben ajustar la cabecera a la posición más alta posible.
  - ❏ **Ajuste de las cabeceras delanteras** P. 281
- Abróchese siempre el cinturón de seguridad, asegurándose de llevarlo bien colocado. Compruebe que los demás pasajeros también lo llevan bien colocado y abrochado.
  - ❏ **Abrochamiento del cinturón de seguridad** P. 47
- Proteja a los niños mediante el uso de cinturones de seguridad o sistemas de sujeción infantil adecuados a la edad, la estatura y el peso del niño.
  - ❏ **Seguridad para niños** P. 67

### ►► Lista de comprobación de seguridad

#### Modelos con pantalla de información

Si está encendido el indicador de puertas y maletero abiertos, significa que una de las puertas y/o el maletero no están bien cerrados. Cierre bien todas las puertas y el maletero, y compruebe que se apaga el indicador.

❏ **Indicador de puerta abierta**\* P. 114

❏ **Indicador de maletero abierto**\* P. 114

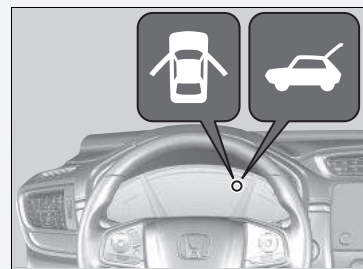

» Lista de comprobación de seguridad

**Modelos con interfaz de información al conductor**

Si aparece el mensaje de puerta y/o maletero abiertos en la interfaz de información al conductor, significa que una de las puertas y/o el maletero no están bien cerrados. Cierre bien todas las puertas y el maletero hasta que el mensaje desaparezca.

» **Mensajes de advertencia e información de la interfaz de información al conductor\***

P. 135

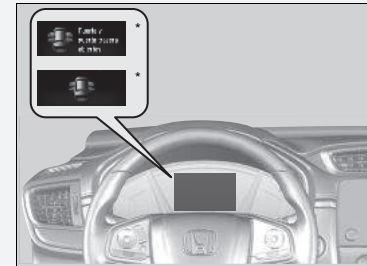

\* No disponible en todos los modelos

## Información acerca de los cinturones de seguridad

Los cinturones de seguridad constituyen el dispositivo individual de seguridad más eficaz, ya que mantienen al pasajero conectado al vehículo de manera que se pueden aprovechar las numerosas características de seguridad incorporadas. También evitan que usted salga despedido contra el interior del vehículo, contra otros pasajeros o fuera del vehículo. Además, los cinturones de seguridad, si se utilizan correctamente, mantienen el cuerpo colocado correctamente en caso de accidente de manera que se pueda aprovechar al máximo la protección adicional que ofrecen los airbags.

Además, los cinturones de seguridad facilitan protección en casi cualquier tipo de accidente, incluidos los siguientes:

- impactos frontales
- impactos laterales
- impactos traseros
- vueltas de campana

### Información acerca de los cinturones de seguridad

#### **ADVERTENCIA**

**Si el cinturón de seguridad no se utiliza correctamente, aumenta el riesgo de sufrir lesiones graves o incluso mortales en caso de accidente, aunque el vehículo cuente con airbags.**

**Asegúrese de que tanto usted mismo como sus pasajeros llevan el cinturón de seguridad abrochado y colocado correctamente.**

**ADVERTENCIA:** Los cinturones de seguridad están diseñados para soportar la estructura ósea del cuerpo y se deben llevar bajos sobre la parte delantera de la pelvis o la pelvis, el tórax y los hombros, según proceda; se debe evitar llevar la sección de la cadera del cinturón sobre la zona abdominal.

**ADVERTENCIA:** Los cinturones de seguridad se deben ajustar lo más firmemente posible, aunque confortablemente, para que proporcionen la protección para la que se han diseñado. Un cinturón suelto reduce enormemente la protección que asegura a quien lo lleva.

**ADVERTENCIA:** No se deben utilizar los cinturones con las correas torcidas.

**ADVERTENCIA:** Cada conjunto de cinturón solo debe utilizarlo un ocupante; es peligroso colocar un cinturón alrededor de un niño que se lleve en el regazo.

### ■ Cinturones de seguridad de tres puntos

Los cinco asientos están equipados con cinturones de seguridad de tres puntos con retractores de bloqueo de emergencia. Durante la conducción normal el retractor permite que el ocupante del asiento se mueva libremente pero mantiene parte de la tensión en el cinturón. En una colisión o en un frenado brusco el retractor se bloquea para sujetar el cuerpo del pasajero.

#### Modelos de África, Latinoamérica y Oriente Medio

Los cinturones de seguridad traseros también cuentan con un retractor de bloqueo para su uso con los sistemas de sujeción infantil.

#### Modelos de Corea

Los cinturones de seguridad del acompañante y traseros también cuentan con un retractor de bloqueo para su uso con los sistemas de sujeción infantil.

- **Instalación de un sistema de sujeción de niños con cinturón de seguridad de tres puntos** P. 89

### ☒ Información acerca de los cinturones de seguridad

Los cinturones de seguridad no ofrecen una protección completa en cualquier tipo de accidente. No obstante, en la mayoría de los casos pueden reducir el riesgo de que se produzcan lesiones graves.

En la mayoría de países es obligatorio llevar puesto el cinturón de seguridad. Tómese el tiempo necesario para familiarizarse con los requisitos legales de los países en los que conduzca.

Si extiende el cinturón de seguridad demasiado rápido, se bloqueará en su sitio. Si ocurriera esto, retraiga el cinturón de seguridad ligeramente y, a continuación, extiéndalo lentamente.

### ■ Uso correcto de los cinturones de seguridad

Siga estas instrucciones para utilizarlos correctamente:

- Todos los ocupantes deben sentarse con la espalda recta y bien apoyada en el respaldo, y permanecer en esa posición durante todo el viaje. Agacharse o inclinarse reduce la eficacia del cinturón, y puede aumentar las posibilidades de que se produzcan lesiones graves en caso de accidente.
- No coloque nunca la sección del hombro de un cinturón de seguridad de tres puntos debajo del brazo o detrás de la espalda. Si lo hace, se podrían producir lesiones extremadamente graves en caso de accidente.
- Dos personas nunca deben compartir un cinturón de seguridad. Si lo hacen, podrían sufrir lesiones extremadamente graves en caso de accidente.
- No coloque ningún accesorio en los cinturones de seguridad. Los dispositivos cuyo propósito es mejorar el confort de la sección del hombro de un cinturón de seguridad, o cambiar su posición, pueden reducir la capacidad de protección del cinturón y aumentar el riesgo de lesiones graves en caso de accidente.

### ►► Información acerca de los cinturones de seguridad

#### Modelos con cinturones de seguridad con retractor de bloqueo

Si uno de los ocupantes de los asientos traseros se mueve y, al hacerlo, extiende el cinturón de seguridad, el retractor de bloqueo podría activarse. Si esto sucede, libere el retractor soltando el cinturón de seguridad y deje que el cinturón se retraiga por completo. A continuación, vuelva a abrochar el cinturón.

## Recordatorio del cinturón de seguridad

### Modelos con pantalla de información



### Modelos con interfaz de información al conductor

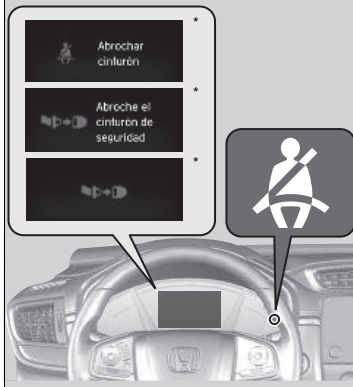

El sistema del cinturón de seguridad incluye un indicador en el tablero de instrumentos para recordar al conductor, al acompañante\* o a ambos que deben abrocharse los cinturones. Si el interruptor de encendido se gira a CONTACTO **II**\*<sup>1</sup> y algún cinturón de seguridad no está abrochado, sonará un aviso acústico\* y parpadeará el indicador correspondiente. Pasados unos segundos, el aviso acústico\* se detendrá y el indicador se encenderá y permanecerá iluminado hasta que se abroche el cinturón de seguridad.

El aviso acústico sonará periódicamente y el indicador parpadeará cuando el vehículo esté en movimiento hasta que se abroche el cinturón.

## Recordatorio del cinturón de seguridad

### Modelos con recordatorio de cinturón de seguridad del acompañante

El indicador se encenderá si uno de los ocupantes de los asientos delanteros no se abrocha el cinturón de seguridad en el plazo de seis segundos después de girar el interruptor de encendido a CONTACTO **III**\*<sup>1</sup>.

### Modelos con recordatorio de cinturón de seguridad del acompañante

Si el asiento del acompañante no está ocupado, el indicador no se encenderá y el bip no sonará.

### Excepto modelos de África, Corea y Oriente Medio

Si el testigo se enciende o el aviso acústico suena con nadie en el asiento del acompañante. Compruebe lo siguiente:

- No hay ningún objeto pesado en el asiento del acompañante.
- El cinturón de seguridad del conductor está abrochado.

Si el indicador no se enciende cuando el pasajero está sentado pero no abrochado, es posible que algo esté interfiriendo con el sensor de detección del ocupante. Compruebe si:

- Hay un cojín sobre el asiento.
- El acompañante no está correctamente sentado.

Si no se da ninguna de estas condiciones, haga que revisen el vehículo en un concesionario.

\*1: Los modelos con sistema de acceso sin llave tienen un botón **ENGINE START/STOP** en lugar de un interruptor de encendido.

\* No disponible en todos los modelos

## ■ Tensores automáticos de los cinturones de seguridad

Los asientos delanteros están equipados con tensores automáticos de los cinturones de seguridad, que aumentan la seguridad.

### Modelos con airbags de cortina

Los tensores tensan automáticamente los cinturones de seguridad delanteros si se produce una colisión frontal de moderada a fuerte, en ocasiones incluso si la colisión no es lo suficientemente fuerte como para que se inflen los airbags frontales.

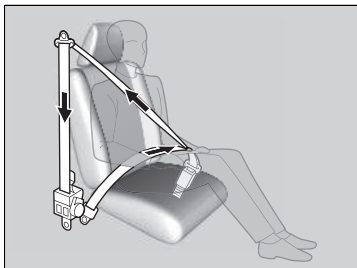

## » Recordatorio del cinturón de seguridad

### Modelos de Corea

El indicador puede no encenderse y el aviso acústico no sonar si el ocupante no tiene peso suficiente como para activar el sensor de peso. Dichos ocupantes (por ejemplo, bebés y niños pequeños) deben sentarse en el asiento trasero, ya que podrían resultar heridos o morir a causa del despliegue del airbag frontal.

» **Protección de los niños a bordo** P. 67

## » Tensores automáticos de los cinturones de seguridad

Los tensores de los cinturones de seguridad solo pueden activarse una vez.

Si se activa un tensor, el indicador SRS se encenderá. Haga que el concesionario sustituya el tensor e inspeccione a fondo el sistema de los cinturones de seguridad; de lo contrario, puede que no ofrezca la protección necesaria en caso de sufrir otro accidente.

### Modelos con airbags de cortina

Si se sufre un impacto lateral de moderado a fuerte, también se activa el tensor del lado correspondiente del vehículo.



## Abrochamiento del cinturón de seguridad

Después de ajustar el asiento delantero a la posición adecuada y sentándose con la espalda recta y bien apoyada en el respaldo:

► **Ajuste de los asientos** P. 275



1. Tire despacio del cinturón de seguridad hacia fuera.

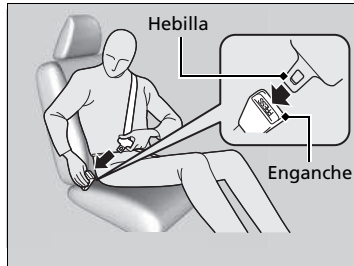

2. Introduzca la hebilla en el enganche y luego tire del cinturón para asegurarse de que ha quedado bien enganchado.
  - Asegúrese de que el cinturón no esté retorcido ni atrapado en ningún punto.

### ►► Abrochamiento del cinturón de seguridad

Nadie debe ocupar un asiento cuyo cinturón de seguridad no funcione o parezca no funcionar correctamente. Si se usa un cinturón de seguridad que no funciona correctamente, el ocupante del asiento podría no estar protegido si se produce un accidente. El cinturón afectado debe ser inspeccionado en un concesionario lo antes posible.

No introduzca nunca objetos extraños en el enganche o el mecanismo del retractor.



3. Coloque la sección de la cadera del cinturón de seguridad lo más baja posible sobre las caderas, y luego tire hacia arriba de la sección del hombro para que la sección de la cadera quede bien ajustada. De este modo los robustos huesos pélvicos recibirán la fuerza de un impacto, con lo que se reduce el riesgo de que se produzcan lesiones internas.
4. Si es necesario tire de nuevo hacia arriba del cinturón para tensarlo, y luego compruebe que el cinturón pasa a través del centro del tórax y sobre el hombro. De este modo las fuerzas de un impacto se distribuyen por los huesos más robustos de la parte superior del cuerpo.

## ■ Ajuste del anclaje de hombro

Los asientos delanteros constan de anclajes de hombro ajustables para adaptarse a ocupantes de distintas estaturas.



1. Mueva el anclaje hacia arriba y hacia abajo mientras tira del anclaje de hombro.
2. Coloque el anclaje de forma que el cinturón cruce la parte central del tórax y sobre el hombro.

## ►► Abrochamiento del cinturón de seguridad

### ⚠ ADVERTENCIA

Si los cinturones de seguridad se colocan de forma incorrecta, se pueden producir lesiones graves o incluso mortales en caso de accidente.

Asegúrese de que todos los cinturones de seguridad estén colocados correctamente antes de ponerse en marcha.

Para soltar el cinturón, presione el botón **PRESS** rojo y, a continuación, guíe el cinturón con la mano hasta que se haya retraído por completo.

Al salir del vehículo asegúrese de que el cinturón se guarda adecuadamente para que no quede atrapado al cerrar la puerta.

## ►► Ajuste del anclaje de hombro

La altura del anclaje de hombro puede ajustarse en cuatro niveles. Si el cinturón toca el cuello, rebaje la altura ajustando los niveles de uno en uno.

Después de realizar un ajuste, asegúrese de que la posición del anclaje de hombro queda bien fijada.

## Cinturón de seguridad con anclaje desmontable

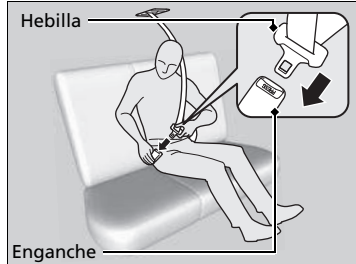
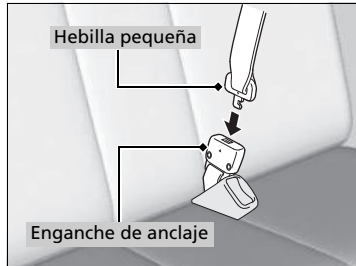
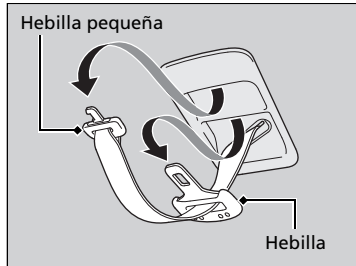

1. Saque la hebilla pequeña del cinturón de seguridad y la hebilla de cada ranura de sujeción del techo.

2. Alinee las marcas triangulares de la hebilla pequeña y del enganche de anclaje. Asegúrese de que el cinturón de seguridad no esté retorcido. Fije el cinturón al enganche de anclaje.

3. Introduzca la hebilla en el enganche. Ajuste adecuadamente el cinturón de seguridad de la misma forma que ajusta el cinturón de seguridad de tres puntos.

## ⊠ Cinturón de seguridad con anclaje desmontable

### ⚠ ADVERTENCIA

Usar el cinturón de seguridad con el anclaje desmontable desabrochado aumenta el riesgo de sufrir lesiones graves o incluso mortales en caso de accidente.

Antes de usar el cinturón de seguridad, asegúrese de que el anclaje desmontable esté correctamente abrochado.

Para desabrochar el anclaje desmontable, introduzca la hebilla en la ranura lateral del enganche de anclaje.

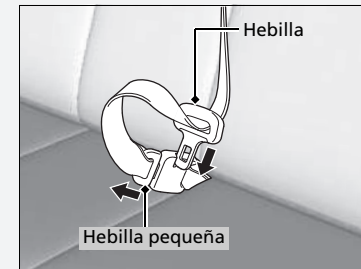

## Consejos para mujeres embarazadas

Si está embarazada, la mejor forma de protegerse a sí misma y a su hijo cuando conduce el vehículo o viaja en él como pasajera es ponerse siempre el cinturón de seguridad y mantener la sección de la cadera del cinturón lo más baja posible sobre las caderas.

Coloque la sección del hombro a través del pecho, evitando el abdomen.



Coloque la sección de la cadera lo más baja posible sobre las caderas.

## Consejos para mujeres embarazadas

Cada vez que vaya a una revisión médica, pregúntele al médico si le permite conducir.

Para reducir el riesgo de que usted o su hijo sufran lesiones debidas a la activación del airbag frontal:

- Si va a conducir, siéntese con la espalda recta y ajuste el asiento hacia atrás todo lo que sea posible sin dejar de mantener el control del vehículo.
- Si se sienta en el asiento del acompañante, ajuste el asiento hacia atrás todo lo que sea posible.

## Inspección de los cinturones de seguridad

Compruebe el estado de los cinturones de seguridad con regularidad de la siguiente manera:

- Tire hacia fuera de cada cinturón hasta el tope y compruebe si está deshilachado o presenta cortes, quemaduras y desgaste.
- Compruebe que las hebillas y los enganches funcionan correctamente y que los cinturones se retraen sin problemas.
  - ▶ Si un cinturón no se retrae fácilmente, es posible que la limpieza corrija el problema. Utilice solamente jabón neutro y agua caliente. No utilice blanqueador ni disolventes. Asegúrese de que el cinturón está completamente seco antes de dejar que se retraiga.

Si un cinturón no está en buen estado o no funciona correctamente, no ofrecerá la protección adecuada y deberá sustituirse lo antes posible.

Es posible que un cinturón que se llevaba puesto cuando tuvo lugar un accidente no ofrezca el mismo nivel de protección en caso de sufrir otro accidente. Los cinturones de seguridad deben ser inspeccionados en un concesionario después de cualquier colisión.

### Inspección de los cinturones de seguridad

#### ADVERTENCIA

Si los cinturones de seguridad no se comprueban ni reciben mantenimiento es posible que no funcionen correctamente cuando se necesiten, lo que puede tener como consecuencia lesiones graves o incluso mortales.

Compruebe los cinturones de seguridad con regularidad, y si detecta algún problema asegúrese de que es rectificado lo antes posible.

**ADVERTENCIA:** El usuario no debe realizar modificaciones ni añadidos que impidan el funcionamiento de los dispositivos de ajuste del cinturón de seguridad para eliminar la holgura, ni tampoco impedir el ajuste del conjunto del cinturón de seguridad para eliminar la holgura.

**ADVERTENCIA:** Es esencial reemplazar todo el conjunto después de su desgaste debido a un impacto fuerte, aunque los daños en el conjunto no sean evidentes.

**ADVERTENCIA:** Se debe tener cuidado para evitar manchar las correas con pulimentos, aceites y productos químicos, en particular con el ácido de la batería. Se pueden limpiar de forma segura con un jabón suave y agua. Se deberá sustituir el cinturón de seguridad si la correa se deshilacha, se contamina o resulta dañada.

## Puntos de anclaje



Al sustituir los cinturones de seguridad, utilice los puntos de anclaje que se muestran en las imágenes. El asiento delantero tiene un cinturón de seguridad de tres puntos.

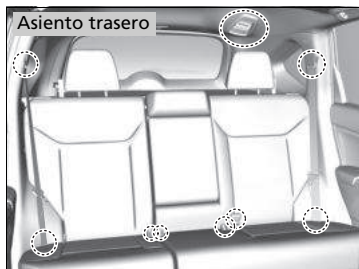

El asiento trasero tiene tres cinturones de seguridad de tres puntos.

## Componentes del sistema de airbag

Los airbags frontales, laterales frontales\* y de cortina\* se despliegan en función de la dirección y la gravedad del impacto. El sistema de airbag consta de:

- Dos airbags frontales SRS (sistema de sujeción suplementario). El airbag del conductor está almacenado en el centro del volante, y el del acompañante en el salpicadero. Ambos muestran la marca **SRS AIRBAG**.

### Modelos con airbags laterales

- Dos airbags laterales, uno para el conductor y otro para el acompañante. Los airbags están almacenados en los bordes exteriores de los respaldos de los asientos. Ambos muestran la marca **SIDE AIRBAG**.

### Modelos con airbags de cortina

- Dos airbags de cortina, uno a cada lado del vehículo. Los airbags están almacenados en el techo, encima de las ventanillas. Los pilares delanteros y traseros muestran la marca **SIDE CURTAIN AIRBAG**.

- Una unidad de control electrónico que, cuando el vehículo está en marcha, controla permanentemente la información de los diferentes sensores de impacto\*, los sensores de asiento y enganche, el sensor de vuelco\*, activadores de los airbags, tensores de los cinturones de seguridad, sensores de peso del asiento del acompañante\*, sensor de posición del asiento del conductor\*, interruptor de **ON/OFF** del airbag del acompañante\*, indicador de apagado del airbag del acompañante\* y otra información del vehículo. En caso de choque, esta información quedará grabada en la unidad.

- Tensores automáticos de los cinturones de seguridad delanteros.

### Modelos sin airbags laterales

- Sensores de impacto que pueden detectar un impacto frontal de moderado a fuerte.

### Modelos con airbags laterales

- Sensores de impacto que pueden detectar un impacto frontal o lateral de moderado a fuerte.
- Un indicador en el tablero de instrumentos que alerta sobre un posible problema en el sistema de airbag o en los tensores de los cinturones de seguridad.

### Modelos de Corea

- Sensores de peso en el asiento del acompañante. El airbag del acompañante se desactiva si el peso en el asiento es aproximadamente de 29 kg o inferior (el peso de un bebé o niño pequeño).

### Modelos con sistema de desconexión del airbag frontal del acompañante

- Un indicador en el salpicadero que le avisa de que el airbag frontal del acompañante ha sido desactivado.

### Excepto modelos de África, Latinoamérica y Oriente Medio

- Un sensor de vuelco que detecta si el vehículo está a punto de volcar y que envía una señal a la unidad de control para que despliegue ambos airbags de cortina.

### Modelos de Corea

- Un sensor de posición del asiento del conductor. Si el asiento está demasiado adelantado, el airbag se inflará con menos fuerza.

\* No disponible en todos los modelos

## ■ Observaciones importantes acerca de los airbags

Los airbags pueden resultar peligrosos. Para cumplir su función, los airbags deben inflarse con una enorme fuerza. Así, aunque los airbags ayudan a salvar vidas, pueden causar quemaduras, moretones y otras lesiones en principio leves, que en ocasiones pueden resultar mortales si los ocupantes no utilizan correctamente los cinturones de seguridad o no están bien sentados.

**Lo que debe hacer:** Utilice el cinturón de seguridad siempre correctamente, y siéntese con la espalda recta y tan alejado del volante como sea posible sin dejar de mantener el control del vehículo. El acompañante debe colocar su asiento tan alejado del salpicadero como sea posible.

Recuerde, no obstante, que ningún sistema de seguridad puede evitar todas las lesiones o los fallecimientos que pueden llegar a producirse en un accidente grave, aunque se utilicen correctamente los cinturones de seguridad y se desplieguen los airbags.

**No coloque objetos duros o puntiagudos entre usted y un airbag delantero.** Si se llevan objetos duros o puntiagudos en el regazo, o se conduce con una pipa u otro objeto puntiagudo en la boca, pueden producirse lesiones en caso de inflarse el airbag delantero.

**No fije ni coloque objetos sobre las cubiertas de los airbags frontales.** Los objetos depositados sobre las cubiertas marcadas con **SRS AIRBAG** pueden impedir el funcionamiento correcto de los airbags o salir despedidos en el interior del vehículo y herir a alguien si se inflan los airbags.

## » Observaciones importantes acerca de los airbags

No intente desactivar los airbags. Los airbags junto con los cinturones de seguridad ofrecen la mejor protección posible.

Al conducir, mantenga los brazos y las manos apartados de la trayectoria de despliegue del airbag frontal; para ello, sujete el volante con una mano a cada lado. No pase el brazo por encima de la tapa del airbag.



## Tipos de airbags

El vehículo está equipado con tres tipos de airbags:

- **Airbags frontales:** Los airbags situados delante de los asientos del conductor y del acompañante.
- **Airbags laterales\*:** Los airbags situados en los respaldos de los asientos del conductor y del acompañante.
- **Airbags de cortina\*:** Airbags por encima de las ventanillas.

Cada uno de ellos se explica con más detalle en las páginas siguientes.

## Airbags frontales (SRS)

Los airbags frontales SRS se inflan en caso de colisión frontal de moderada a fuerte para ayudar a proteger la cabeza y el tórax del conductor y/o el acompañante.

**SRS** (sistema de sujeción suplementario) significa que los airbags están diseñados para suplementar los cinturones de seguridad, no para sustituirlos. Los cinturones de seguridad son el principal sistema de sujeción de los ocupantes.

### Ubicaciones

Los airbags frontales están ubicados en el centro del volante en el caso del conductor y en el salpicadero en el caso del acompañante. Ambos airbags muestran la marca **SRS AIRBAG**.

### Tipos de airbags

Los airbags se pueden inflar siempre que el interruptor de encendido esté en CONTACTO **II**\*1.

Cuando un airbag se infla a causa de una colisión, se puede ver una pequeña cantidad de humo. Procede del proceso de combustión del material inflador y no es perjudicial. Las personas con problemas respiratorios pueden experimentar un cierto malestar temporal. Si esto sucede, salga del vehículo en cuanto resulte seguro hacerlo.

\*1: Los modelos con sistema de acceso sin llave tienen un botón **ENGINE START/STOP** en lugar de un interruptor de encendido.

### Airbags frontales (SRS)

#### Modelos de Corea

Durante una colisión frontal lo suficientemente severa para provocar el despliegue de uno o ambos airbags frontales, estos pueden inflarse a distintas velocidades, dependiendo de la gravedad de la colisión, de que los cinturones de seguridad estén o no abrochados y/u otros factores. Los airbags frontales están diseñados para complementar los cinturones de seguridad y ayudar a reducir la probabilidad de lesiones en la cabeza y el tórax durante las colisiones frontales.

\* No disponible en todos los modelos

## ■ Funcionamiento

Los airbags frontales están diseñados para inflarse cuando se produce una colisión frontal de moderada a fuerte. Si el vehículo desacelera repentinamente, los sensores envían información a la unidad de control, que envía las señales correspondientes para que se infle un airbag frontal o ambos.

Una colisión frontal o bien puede suceder de forma totalmente frontal o en ángulo entre dos vehículos, o bien puede consistir en el impacto del vehículo contra un objeto fijo, como una pared de cemento.

## ■ Funcionamiento de los airbags frontales

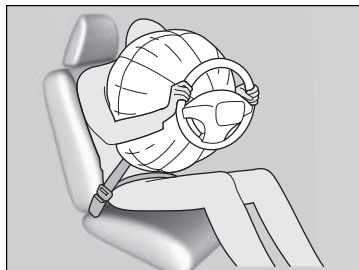

Mientras el cinturón de seguridad sujeta el torso, el airbag frontal ofrece protección suplementaria para la cabeza y el tórax.

Los airbags frontales se desinflan de inmediato para no dificultar la visibilidad del conductor ni su capacidad de manejar el volante o utilizar otros controles.

El tiempo total que tardan en inflarse y desinflarse es tan breve que la mayoría de los ocupantes no se dan cuenta de que los airbags se han desplegado hasta que los ven desinflados delante.

## »» Funcionamiento de los airbags frontales

### Modelos de Corea

Aunque los airbags del conductor y del acompañante normalmente se inflan prácticamente al mismo tiempo, es posible que sólo se despliegue uno de ellos. Esto puede suceder si la fuerza del impacto apenas llega al límite o umbral que determina si los airbags deben desplegarse o no. En estos casos el cinturón de seguridad proporciona la suficiente protección, y la protección suplementaria que ofrece el airbag sería mínima.

### ■ Situaciones en las que no se deberían desplegar los airbags

**Colisiones frontales leves:** Los airbags frontales están diseñados para complementar a los cinturones de seguridad y ayudar a salvar vidas, no para evitar las lesiones leves (incluso la fractura de algún hueso) que se pueden producir en una colisión frontal de carácter leve.

**Impactos laterales:** Los airbags frontales pueden ofrecer protección cuando se produce una desaceleración brusca que hace que el conductor o el acompañante se desplacen hacia la parte delantera del vehículo. Los airbags laterales y de cortina están específicamente diseñados para ayudar a reducir la gravedad de las lesiones que pueden producirse en un impacto lateral de moderado a fuerte que haga que el conductor o el acompañante se desplacen hacia un lado del vehículo.

**Impactos traseros:** Las cabeceras y los cinturones de seguridad son la mejor protección posible en un impacto trasero. Los airbags frontales no pueden ofrecer apenas protección en dicho caso y no están diseñados para desplegarse en colisiones de este tipo.

**Vueltas de campana:** Los cinturones de seguridad y, en los vehículos equipados con sensor de vuelco\*, los airbags laterales\* y de cortina\*, ofrecen la mejor protección en caso de vuelco. Los airbags frontales no están diseñados para desplegarse en caso de una vuelta de campana, ya que la protección que pueden ofrecer en dicho caso es mínima.

### ■ Situaciones en las que se despliegan los airbags frontales a pesar de haberse producido daños leves o inapreciables

Dado que el sistema de airbag detecta una desaceleración brusca, un fuerte impacto en el bastidor o la suspensión del vehículo podrían provocar el despliegue de uno o varios airbags. Por ejemplo, esto podría suceder al impactar contra el bordillo de la acera, el borde de un agujero u otro objeto fijo a baja altura, lo que causa una desaceleración brusca en el chasis del vehículo. Como el impacto se produce debajo del vehículo, los daños pueden no ser aparentes.

### ■ Situaciones en las que es posible que no se desplieguen los airbags delanteros aunque los daños exteriores parezcan graves

Dado que las partes deformables de la carrocería absorben la energía de colisión en un impacto, el alcance de los daños visibles puede no ser siempre indicativo del funcionamiento correcto de los airbags. De hecho, algunas colisiones pueden provocar daños graves pero no el despliegue de los airbags, debido a que o bien no resultan necesarios o bien no proporcionarían protección aunque se desplegaran.

\* No disponible en todos los modelos

## Airbags avanzados\*

Los airbags disponen de funciones avanzadas para ayudar a reducir la probabilidad de lesiones debidas al airbag de los ocupantes más pequeños.

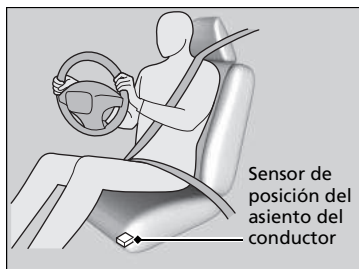

El sistema de airbag avanzado del conductor incluye un sensor de posición del asiento.

Según la información de este sensor y la gravedad del impacto, el sistema de airbag avanzado determina el desarrollo óptimo del airbag del conductor.

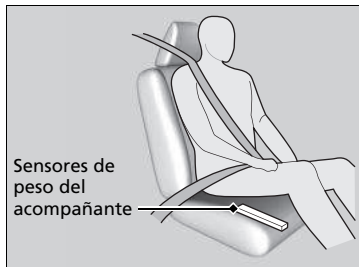

El sistema de airbag frontal avanzado del pasajero dispone de sensores de peso.

Aconsejamos que los niños de 12 años o más pequeños no se sienten en el asiento del acompañante. Sin embargo, **si permite que los niños de 12 años o más pequeños se sienten en el asiento del acompañante**, tenga en cuenta que el sistema desactivará automáticamente el airbag del acompañante si los sensores detectan que el niño pesa aproximadamente 29 kg o menos.

## ►► Airbags avanzados\*

Si existiera algún problema en el sensor de posición del asiento del conductor, se encenderá el indicador SRS y el airbag se inflará con plena fuerza (normal), independientemente de la posición del asiento del conductor.

Para que los airbags avanzados funcionen correctamente:

- No derrame líquidos sobre los asientos o debajo de ellos.
- No coloque ningún objeto debajo del asiento del acompañante.
- Asegúrese de que cualquier objeto esté correctamente colocado en el piso. Los objetos mal colocados pueden interferir con los sensores de los airbags avanzados.
- Todos los ocupantes deben sentarse derechos y ponerse el cinturón de seguridad correctamente.
- No cubra el salpicadero del lado del acompañante con trapos, toallas, fundas, etc.

### ► Sistema de airbag frontal del acompañante desactivado\* P. 59

Asegúrese de que la alfombra detrás del asiento del acompañante está enganchada al anclaje de la alfombra. Una alfombra mal colocada puede interferir con los sensores de los airbags avanzados.

### ► Alfombras del piso\* P. 727

## Sistema de airbag frontal del acompañante desactivado\*

Si es inevitable instalar un sistema de sujeción infantil orientado hacia atrás en el asiento del pasajero delantero, se debe desactivar manualmente el sistema de airbag del acompañante delantero con la llave de contacto.

### Interruptor ON/OFF del airbag frontal del acompañante



Cuando el interruptor **ON/OFF** del airbag frontal del acompañante está en:

**OFF:** El airbag frontal del acompañante está desactivado. El airbag frontal del acompañante no se infla en un choque frontal en el que sí se infla el airbag frontal del conductor.

El indicador del airbag frontal del acompañante desactivado permanece encendido como recordatorio.

**ON:** El airbag frontal del acompañante está activado. El indicador del airbag frontal del acompañante se enciende y se mantiene encendido durante unos 60 segundos.

### Para desactivar el sistema del airbag frontal del acompañante



1. Aplique el freno de estacionamiento y gire el interruptor de encendido a BLOQUEO **0**\*1. Retire la llave.
2. Abra la puerta del acompañante.
3. Introduzca la llave de contacto en el interruptor **ON/OFF** del airbag de acompañante.
  - El interruptor está situado en el panel lateral del tablero de instrumentos en el lado del acompañante.
4. Gire la llave a **OFF** y retirela del interruptor.

\*1: Los modelos con sistema de acceso sin llave tienen un botón **ENGINE START/STOP** en lugar de un interruptor de encendido.

\* No disponible en todos los modelos

### ► Sistema de airbag frontal del acompañante desactivado\*

## ADVERTENCIA

El sistema del airbag frontal del acompañante debe desactivarse si es inevitable colocar un sistema de sujeción infantil orientado hacia atrás en el asiento del acompañante.

Si el airbag del acompañante se infla, puede golpear el sistema de sujeción infantil orientado hacia atrás con fuerza suficiente como para provocar lesiones muy graves o mortales en el bebé.

## ADVERTENCIA

Asegúrese de conectar el sistema del airbag frontal del acompañante si no está utilizando un sistema de sujeción infantil orientado hacia atrás en el asiento del acompañante.

Si se deja el sistema de airbag frontal del acompañante desactivado pueden producirse lesiones graves o mortales en una colisión.

### ■ Indicador del airbag frontal del acompañante desactivado

Cuando el sistema de airbag de acompañante está activado, el indicador se apaga al cabo de unos segundos de girar el interruptor de encendido a CONTACTO \*1.

Cuando se desactiva el sistema del airbag frontal del acompañante, el indicador permanece encendido, o se apaga unos instantes y se vuelve a encender.

### ■ Etiqueta del sistema del airbag frontal del acompañante desactivado

La etiqueta está situada en el panel lateral del tablero de instrumentos en el lado del acompañante.

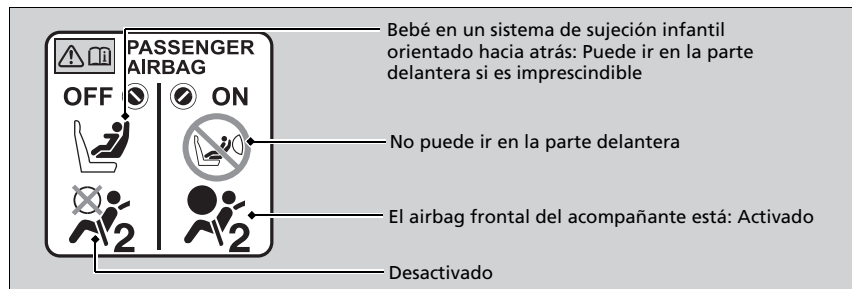

\*1: Los modelos con sistema de acceso sin llave tienen un botón **ENGINE START/STOP** en lugar de un interruptor de encendido.

\* No disponible en todos los modelos

### » Sistema de airbag frontal del acompañante desactivado\*

#### AVISO

- Utilice la llave de contacto del vehículo para girar el interruptor **ON/OFF** del airbag de acompañante. Si utiliza una llave distinta, el interruptor puede resultar dañado, o es posible que el sistema del airbag frontal del acompañante no funcione correctamente.
- No cierre la puerta ni force la llave de contacto mientras está introducida en el interruptor **ON/OFF** del airbag de acompañante. Pueden producirse daños en el interruptor o la llave.

Se recomienda encarecidamente no instalar un sistema de sujeción para niños orientado hacia atrás en el asiento del acompañante.

#### » Protección de bebés P. 71

Es responsabilidad del usuario cambiar el ajuste del sistema de airbag frontal del acompañante a la posición **OFF** si se coloca un sistema de sujeción infantil orientado hacia atrás en el asiento del acompañante.

Si no se utiliza un sistema de sujeción infantil orientado hacia atrás en el asiento del acompañante, vuelva a activar el sistema.

## Airbags laterales\*

Los airbags laterales ayudan a proteger el torso y la pelvis del conductor o el acompañante si se produce un impacto lateral de moderado a fuerte.

### Ubicaciones

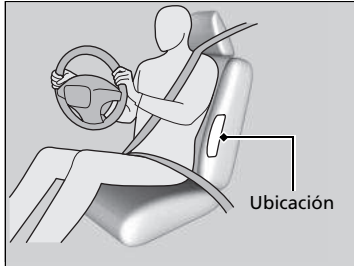

Los airbags laterales se alojan en el borde exterior de los respaldos de los asientos del conductor y del acompañante.

Ambos muestran la marca **SIDE AIRBAG**.

### ⚠ Airbags laterales\*

No deje que el acompañante se recline lateralmente con la cabeza en la trayectoria de despliegue del airbag lateral. Si se infla el airbag lateral puede golpear con mucha fuerza y lesionar gravemente al acompañante.

No coloque accesorios en los airbags o cerca de los mismos. Pueden afectar al funcionamiento normal de los airbags, o herir a uno de los ocupantes si se infla un airbag.

\* No disponible en todos los modelos

## Funcionamiento

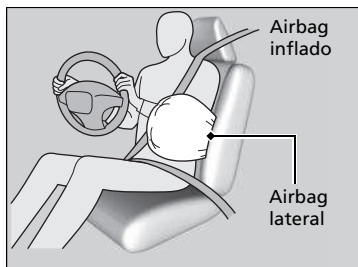

Cuando los sensores detectan un impacto lateral de moderado a fuerte, la unidad de control envía una señal al airbag lateral del lado que ha sufrido el impacto para que se infle de inmediato.

### ■ Situaciones en las que se despliega un airbag lateral a pesar de haberse producido daños leves o inapreciables

Dado que el sistema de airbag detecta una aceleración brusca, un fuerte impacto en un lateral del bastidor del vehículo podría provocar el despliegue de un airbag lateral. En dichos casos los daños pueden ser muy leves o inexistentes, pero los sensores de impacto lateral detectan un impacto lo suficientemente fuerte como para que se despliegue el airbag.

### ■ Situaciones en las que es posible que no se despliegue un airbag lateral aunque los daños visibles parezcan graves

Es posible que no se despliegue un airbag lateral en un impacto que provoque daños aparentemente graves. Esto puede ocurrir si el punto donde se produce el impacto está situado hacia el extremo delantero o trasero del vehículo, o si las piezas deformables de la carrocería absorben la mayor parte de la energía de colisión. En cualquier caso, el airbag lateral no se habría necesitado ni habría ofrecido protección aunque se hubiera desplegado.

## ►► Airbags laterales\*

No cubra ni sustituya las tapas de los respaldos delanteros sin consultar a un concesionario.

Si se sustituyen o cubren inadecuadamente las tapas de los asientos delanteros puede impedirse el despliegue correcto de los airbags laterales durante un impacto lateral.



## Airbags de cortina\*

Los airbags de cortina lateral ayudan a proteger la cabeza del conductor y de los pasajeros sentados en los asientos exteriores en un impacto lateral de moderado a severo.

### Ubicaciones

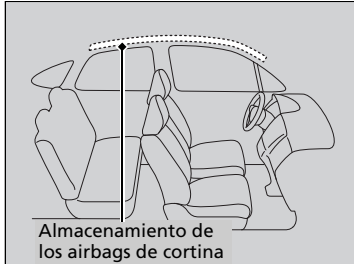

Los airbags de cortina están ubicados en el techo, por encima de las ventanillas a ambos lados del vehículo.

### Funcionamiento



El airbag de cortina está diseñado para desplegarse en un impacto lateral de moderado a fuerte.

### Situaciones en las que se despliegan los airbags de cortina en una colisión frontal

En una colisión frontal en ángulo de moderada a fuerte también pueden inflarse uno de los airbags de cortina laterales o ambos.

### ⚠ Airbags de cortina\*

La eficacia de los airbags de cortina es óptima si el ocupante del asiento utiliza correctamente el cinturón de seguridad y está sentado con la espalda recta y bien apoyada en el respaldo.

No fije ningún objeto a las ventanillas ni a los pilares del techo, puesto que pueden impedir el funcionamiento correcto de los airbags de cortina.

No coloque un colgador u objetos duros sobre un gancho para ropa. Podrían producirse lesiones si se despliega el airbag de cortina.

\* No disponible en todos los modelos

## Indicadores del sistema de airbag

Si se produce un problema en el sistema de airbag, se encenderá el indicador del SRS y aparecerá un mensaje en la interfaz de información al conductor\*.

### Indicador del sistema de sujeción suplementario (SRS)



#### ■ Cuando el interruptor de encendido se gira a CONTACTO \*\*

El indicador se enciende durante unos segundos y a continuación se apaga. Esto confirma que el sistema funciona correctamente.

### Indicador del sistema de sujeción suplementario (SRS)

#### ⚠ ADVERTENCIA

Si se hace caso omiso del indicador del SRS pueden producirse lesiones graves o incluso mortales en caso de que el sistema de airbag o los tensores no funcionen correctamente.

Si el indicador del SRS alerta sobre un posible problema, el vehículo debe ser inspeccionado en un concesionario lo antes posible.

#### ⚠ ADVERTENCIA

Si se enciende el indicador del SRS, retire inmediatamente del asiento del acompañante delantero el sistema de sujeción infantil orientado hacia atrás. Aunque se haya desactivado el airbag frontal del acompañante, no haga caso omiso del indicador del SRS.

Es posible que el sistema SRS tenga alguna anomalía que provoque la activación del airbag del acompañante delantero y cause lesiones graves o mortales.

\*1: Los modelos con sistema de acceso sin llave tienen un botón **ENGINE START/STOP** en lugar de un interruptor de encendido.

\* No disponible en todos los modelos

**Modelos con interfaz de información al conductor**



**Modelos de Corea**

Si el asiento del acompañante está vacío, el airbag frontal del acompañante no se desplegará y el indicador se encenderá.

Si el indicador se enciende en cualquier otro momento, o no se llega a encender, el sistema debe ser inspeccionado en un concesionario lo antes posible. En caso contrario, es posible que los airbags y los sensores de los cinturones de seguridad no funcionen correctamente cuando se necesiten.

**Indicador del sistema de sujeción suplementario (SRS)**

**Modelos de Corea**

Para garantizar que se detecte correctamente el pasajero, confirme que:

- No haya ningún sistema de sujeción infantil ni cualquier otro objeto que presione por detrás el respaldo del asiento.
- Ningún pasajero trasero esté empujando o jalando el respaldo del asiento del acompañante.
- El asiento delantero o su respaldo no estén forzados hacia atrás contra un objeto en el asiento o el piso de detrás.
- No haya ningún objeto debajo o junto al asiento del acompañante.
- El pasajero esté sentado en posición vertical y el respaldo del asiento no esté excesivamente reclinado.
- El pasajero no se apoye en la puerta o en la consola central.
- Los pies del pasajero estén en el piso delante suyo.
- No haya ningún objeto colgando del asiento del acompañante.
- Solo haya objetos pequeños y ligeros en el bolsillo del respaldo del asiento.

**Modelos de Corea**

El testigo de airbag del pasajero desactivado puede encenderse y apagarse periódicamente si el peso total en el asiento se acerca al umbral de desconexión del airbag.

**Modelos de Corea**

Haga que revisen el vehículo en un concesionario lo antes posible si:

- Se cumplen todas las condiciones anteriores y el testigo se enciende cuando hay sentado un adulto en el asiento del acompañante.
- El asiento está vacío y el testigo está apagado.

No permita que se sienten un pasajero adulto en el asiento cuando el testigo esté encendido.

**Indicador de desactivación del airbag frontal del acompañante \***



**■ Cuando se enciende el indicador de airbag de acompañante desactivado**

El indicador permanece encendido mientras el sistema de airbag frontal del acompañante esté desactivado.

Cuando no se utilice un sistema de sujeción infantil orientado hacia atrás en el asiento del acompañante delantero, vuelva a activar manualmente el sistema. El indicador debería apagarse.

\* No disponible en todos los modelos

## Mantenimiento de los airbags

No necesitará ni deberá realizar mantenimiento alguno ni sustituir cualquiera de los componentes del sistema de airbag por sus propios medios. No obstante, el vehículo debe ser inspeccionado en un concesionario si se produce una de estas situaciones:

### ■ Cuando los airbags se han desplegado

Si se ha inflado un airbag, se deben sustituir la unidad de control y las demás piezas relacionadas. Asimismo, una vez que se haya activado el tensor automático de un cinturón de seguridad, deberá sustituirse.

### ■ Cuando el vehículo ha sufrido una colisión de moderada a fuerte

Excepto modelos de Corea

Aun cuando no se hayan inflado los airbags, debe inspeccionarse lo siguiente en su concesionario: los sensores de los cinturones de seguridad delanteros y todos los cinturones que estaban abrochados en el momento de producirse el accidente.

Modelos de Corea

Aun cuando no se hayan inflado los airbags, debe inspeccionarse lo siguiente en su concesionario: el sensor de posición del asiento del conductor, los sensores de peso del asiento del acompañante, los sensores de los cinturones de seguridad delanteros y todos los cinturones que estaban abrochados en el momento de producirse la colisión.

Modelos de Corea

### ■ No desmonte ni modifique un asiento delantero sin consultar con un concesionario

Si lo hace, probablemente se desactivaría el sensor de posición del asiento del conductor o los sensores de peso del asiento del acompañante. Si es necesario desmontar o modificar un asiento delantero para adaptarse a una persona con discapacidad, póngase en contacto con un concesionario Honda.

### » Mantenimiento de los airbags

Está prohibido desmontar los componentes de los airbags del vehículo.

En caso de anomalía o avería, o después de la activación del despliegue del airbag/tensor de cinturón de seguridad, acuda a personal calificado para su manipulación.

No se recomienda el uso de componentes recuperados del sistema de airbag, incluido el airbag, los sensores, los sensores y la unidad de control.

## Protección de los niños a bordo

Cada año muchos niños resultan heridos o mueren en accidentes de tráfico porque viajan sin sujetar o sujetos de forma incorrecta. De hecho, los choques de vehículos son la primera causa de muerte de niños de 12 años y menores.

Para reducir el número de muertes y lesiones de niños, los bebés y los niños deben ir adecuadamente sujetos cuando van en un vehículo.

### Protección de los niños a bordo

## ADVERTENCIA

Los niños que viajen sin sujetar o sujetos de forma incorrecta pueden resultar heridos de gravedad o muertos en un accidente.

Si un niño es demasiado pequeño para utilizar el cinturón de seguridad, se debe sujetar debidamente mediante un sistema de sujeción infantil homologado. Los niños mayores se deben sujetar debidamente con un cinturón de seguridad, utilizando un cojín elevador si es necesario.

En muchos países, la ley exige que todos los niños de 12 o menos años, y aquellos cuya altura sea inferior a 150 cm, vayan adecuadamente sujetos en un asiento trasero.

En muchos países es obligatorio utilizar un sistema de sujeción infantil homologado y adecuado para transportar a un niño en el asiento del pasajero. Consulte la legislación de su país.

#### Modelos de Latinoamérica y Rusia

Los sistemas de sujeción para niños deben cumplir el reglamento nº 44 o nº 129 de la Comisión Económica Europea para las Naciones Unidas o la normativa de los países en cuestión.

➤ **Selección de un sistema de sujeción de niños** P. 74

#### Excepto modelos de Latinoamérica y Rusia

Se recomienda que los sistemas de sujeción para niños cumplan el reglamento nº 44 o nº 129 de la Comisión Económica Europea para las Naciones Unidas o la normativa de los países en cuestión.

➤ **Selección de un sistema de sujeción de niños** P. 74

**Los niños deben sentarse en un asiento trasero debidamente sujetos.** La razón es la siguiente:

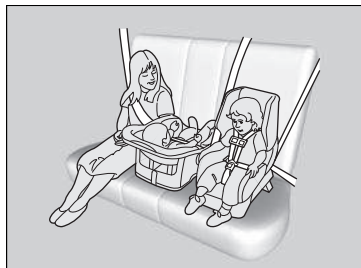

- Si hay un niño sentado en el asiento delantero y se infla el airbag frontal o el lateral\*, el niño puede resultar herido o muerto.
- Un niño sentado en el asiento delantero puede además distraer al conductor, afectando a su capacidad de controlar el vehículo.
- Las estadísticas indican que los niños de cualquier edad y tamaño viajan más seguros cuando van sentados en un asiento trasero debidamente sujetos.

►► Protección de los niños a bordo

Modelos con cinturones de seguridad con retractor de bloqueo

**⚠ ADVERTENCIA**

Si se permite que un niño juegue con un cinturón de seguridad o se lo enrolle al cuello, puede resultar herido de gravedad o muerto.

Explique a los niños que no deben jugar con los cinturones de seguridad, y asegúrese de que los cinturones sin usar que estén al alcance de un niño estén enganchados, totalmente retraídos y bloqueados.

Visera

Excepto modelos de Corea

**⚠ ADVERTENCIA**



No utilice NUNCA un sistema de sujeción infantil orientado hacia atrás en un asiento protegido por un AIRBAG FRONTAL ACTIVO. Pueden producirse LESIONES GRAVES o MORTALES en el NIÑO.

- Cualquier niño que sea demasiado pequeño para llevar un cinturón de seguridad, se deberá sujetar adecuadamente en un sistema de sujeción infantil aprobado y que esté adecuadamente sujeto al vehículo utilizando el cinturón de seguridad o el sistema de anclaje de sujeción infantil.
- No lleve nunca a un niño en su regazo, ya que es imposible protegerles en caso de colisión.
- No se ponga tampoco nunca el cinturón de seguridad sobre usted y el niño. En un accidente el cinturón presionaría mucho al niño y le causaría heridas graves o incluso mortales.
- Dos niños nunca deben compartir un cinturón. Ambos podrían resultar heridos de extrema gravedad en caso de accidente.
- Impida que los niños accionen las puertas, las ventanillas o los dispositivos de ajuste de los asientos.
- No deje a los niños solos en el vehículo, especialmente si el tiempo es caluroso, ya que el habitáculo se puede calentar tanto que podrían morir. Además, podrían activar algún control del vehículo, haciendo que se desplace inesperadamente.

►► Protección de los niños a bordo

Modelos de Corea

**⚠ ADVERTENCIA**



**INCLUSO CON AIRBAGS AVANZADOS**

- El airbag puede producir a los niños lesiones graves o mortales.
- El asiento trasero es el lugar más seguro para los niños.
- Nunca coloque un asiento para niños orientado hacia atrás en la parte delantera.
- Siempre utilice cinturones de seguridad y sujeciones para niños.
- Consulte el manual del propietario para obtener más información sobre los airbags.

**ADVERTENCIA:** Utilice el botón de bloqueo de los elevallas eléctricos para impedir que los niños abran las ventanillas. Utilice esta función para impedir que los niños jueguen con las ventanillas, lo cual puede exponerles a peligros o distraer al conductor.

► **Apertura y cierre de los elevallas eléctricos** P. 233

#### ►► Protección de los niños a bordo

**ADVERTENCIA:** Lleve siempre consigo la llave de contacto al salir del vehículo o si hay otros ocupantes dentro.

#### **Modelos con retractor de bloqueo**

Para desactivar un retractor de bloqueo, libere el enganche y deje que el cinturón de seguridad se enrolle del todo.

Como recordatorio de los riesgos que presenta el airbag frontal del acompañante en relación con la seguridad infantil, el vehículo cuenta con etiquetas de advertencia en la guantera (modelos de Corea) y en las viseras delanteras. Lea y siga las instrucciones de esta etiqueta.

► **Etiquetas de seguridad** P. 99



## Seguridad de los bebés y niños pequeños

### Protección de bebés

Un bebé debe ir siempre debidamente sujeto en un sistema de sujeción infantil reclinable orientado hacia atrás hasta que el bebé alcance el límite de estatura o peso establecido por el fabricante del sistema de sujeción y tenga por lo menos un año de edad.

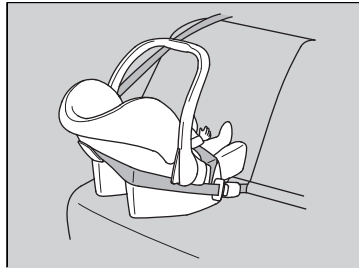

#### ■ Colocación de un sistema de sujeción infantil orientado hacia atrás

El sistema de sujeción infantil debe colocarse y fijarse en uno de los asientos traseros.

- En dicho caso, recomendamos montar el sistema de sujeción infantil justo detrás del asiento del acompañante, desplazar el asiento hacia adelante hasta donde sea necesario y dejarlo libre.  
Otra alternativa es utilizar un sistema de sujeción infantil orientado hacia atrás de menor tamaño.
- Asegúrese de que el sistema de sujeción infantil no esté en contacto con el asiento que tiene delante.

### ►► Protección de bebés

Excepto modelos de Corea

#### ⚠ ADVERTENCIA

Si se coloca en el asiento delantero un sistema de sujeción infantil orientado hacia atrás, podrían producirse lesiones graves o incluso mortales en caso de inflarse el airbag frontal del acompañante.

Coloque siempre en uno de los asientos traseros, no en el asiento delantero, los sistemas de sujeción infantil orientados hacia atrás.

Modelos de Corea

#### ⚠ ADVERTENCIA

Si se coloca un sistema de sujeción infantil orientado hacia atrás en el asiento delantero, pueden producirse lesiones graves o incluso mortales en caso de colisión.

Coloque siempre el sistema de sujeción para niños orientado hacia atrás en uno de los asientos traseros, no en el asiento delantero.

Si se monta correctamente, el sistema de sujeción infantil orientado hacia atrás puede impedir que el conductor o el acompañante desplacen su asiento completamente hacia atrás o que bloqueen el respaldo de su asiento en la posición deseada.

#### Modelos de Corea

También puede afectar al funcionamiento del sistema de airbag frontal avanzado del acompañante.

➤ **Airbags** P. 53

#### Modelos de Corea

En dicho caso, recomendamos montar el sistema de sujeción infantil justo detrás del asiento del acompañante, desplazar el asiento hacia delante hasta donde sea necesario y dejarlo libre. Otra alternativa es utilizar un sistema de sujeción infantil orientado hacia atrás de menor tamaño.

#### ►► Protección de bebés

Según exige el reglamento n.º 94 de la Comisión Económica Europea para las Naciones Unidas:

Excepto modelos de Corea

### ⚠ ADVERTENCIA



**No utilice NUNCA un sistema de sujeción infantil orientado hacia atrás en un asiento protegido por un AIRBAG FRONTAL ACTIVO. Pueden producirse LESIONES GRAVES o MORTALES en el NIÑO.**

Si se infla el airbag frontal del acompañante, puede impactar con mucha fuerza en el sistema de sujeción infantil orientado hacia atrás, pudiendo desplazar o golpear el sistema y lesionar gravemente al niño.

Los sistemas de sujeción infantil orientados hacia atrás nunca deben colocarse orientados hacia delante.

Consulte siempre las instrucciones del fabricante del sistema de sujeción infantil antes de montarlo.

Si es absolutamente inevitable instalar un sistema de sujeción infantil orientado hacia atrás en el asiento del acompañante, desactive manualmente el sistema del airbag frontal del acompañante.

➤ **Sistema de airbag frontal del acompañante desactivado\*** P. 59

## Protección de niños de menor tamaño

Si un niño tiene al menos un año de edad y ha superado las limitaciones de peso y altura de un sistema de sujeción para niños orientado hacia atrás, el niño deberá viajar correctamente sujeto en un sistema de sujeción para niños orientado hacia adelante firmemente asegurado hasta que supere las limitaciones de peso y altura de dicho sistema.



### ■ Colocación de un sistema de retención infantil orientado hacia adelante

Recomendamos encarecidamente colocar en los asientos traseros los sistemas de sujeción infantil orientados hacia adelante.

La colocación de un sistema de sujeción infantil orientado hacia adelante en el asiento delantero puede ser peligrosa. Los asientos traseros son los lugares más seguros para los niños.

## ☒ Protección de niños de menor tamaño

### ⚠ ADVERTENCIA

Si se coloca en el asiento delantero un sistema de sujeción infantil orientado hacia adelante, podrían producirse lesiones graves o incluso mortales en caso de inflarse el airbag frontal.

Si necesita colocar en el asiento delantero un sistema de sujeción infantil orientado hacia adelante, desplace el asiento hacia atrás todo lo que sea posible y sujete al niño correctamente.

Familiarícese con las leyes y normas relativas al uso de sistemas de sujeción infantil en vigor en la zona donde utiliza el vehículo, y siga las instrucciones del fabricante del sistema que emplea.

Numerosos expertos recomiendan el uso de un sistema de sujeción orientado hacia atrás para niños de hasta dos años, siempre que el peso y la estatura del niño sean adecuados para un sistema de sujeción de niños orientado hacia atrás.

## ■ Selección de un sistema de sujeción de niños

Algunos sistemas de sujeción para niños son compatibles con anclaje inferior. Algunos disponen de una conexión de tipo rígido, mientras que otros son de tipo flexible. La facilidad de uso de ambos es similar. Algunos sistemas actuales y anteriores de sujeción para niños sólo se pueden instalar utilizando el cinturón de seguridad. Sea cual sea el tipo que elija, siga las instrucciones de uso y mantenimiento del fabricante del sistema de sujeción infantil, incluidas las fechas de caducidad recomendadas, así como las instrucciones de este manual. Una instalación adecuada es esencial para maximizar la seguridad del niño.

Es posible que el tipo flexible no esté disponible en su país.

En las posiciones de asiento y en los vehículos no equipados con anclajes inferiores, se puede instalar un sistema de sujeción para niños utilizando el cinturón de seguridad y una sujeción superior para mayor seguridad. Esto se debe a que todos los sistemas de sujeción para niños deben ir sujetos con el cinturón de seguridad cuando no se utiliza el sistema de anclaje inferior. Además, es posible que el fabricante del sistema de sujeción para niños aconseje utilizar un cinturón de seguridad para fijar un sistema de sujeción ISO FIX una vez que el niño alcance un peso determinado. Lea el manual del propietario del sistema de sujeción para niños para obtener las instrucciones de instalación correctas.

### ■ Consideración importante al seleccionar un sistema de sujeción para niños

Asegúrese de que el sistema de sujeción para niños cumple los tres requisitos siguientes:

- El sistema de sujeción para niños es del tipo y tamaño correctos para el niño.
- El sistema de sujeción para niños es del tipo correcto para el asiento del vehículo.
- El sistema de sujeción para niños cumple la normativa de seguridad. Se recomienda que el sistema de sujeción para niños cumpla el reglamento n° 44 o n° 129\* de la Comisión Económica Europea para las Naciones Unidas o la normativa de los países en cuestión. Busque en la caja la marca de homologación del sistema y la declaración de cumplimiento del fabricante.

### » Selección de un sistema de sujeción de niños

La instalación de un sistema de sujeción de niños compatible con anclaje inferior es sencilla.

Los sistemas de sujeción de niños compatibles con anclaje inferior se han concebido para simplificar el proceso de instalación y reducir la probabilidad de lesiones producidas por una instalación incorrecta.

### ■ Normas de los sistemas de sujeción infantil

Si un sistema de sujeción para niños, tanto si se instala con i-Size\*/ISOFIX como con el cinturón de seguridad, cumple el reglamento de la Comisión Económica Europea para las Naciones Unidas, dispondrá de una etiqueta de homologación como la que se muestra en la tabla adyacente. Antes de comprar o usar un sistema de sujeción para niños, compruebe la etiqueta de homologación y confirme que es compatible con su vehículo y el menor, y que cumple con el reglamento aplicable de la ONU/CE.

#### ☒ Selección de un sistema de sujeción de niños

Ejemplo de etiqueta de aprobación del reglamento n° 44 de la Comisión Económica Europea para las Naciones Unidas

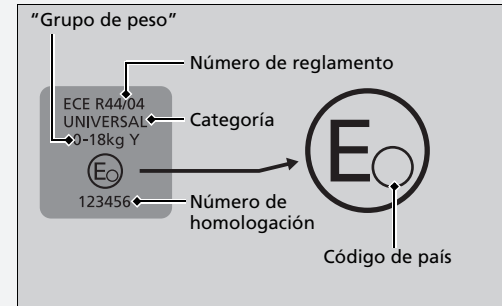

Ejemplo de etiqueta de aprobación del reglamento n° 129 de la Comisión Económica Europea para las Naciones Unidas\*



\* No disponible en todos los modelos

## ■ Sistemas de sujeción para niños compatible con anclaje inferior

Los dos asientos traseros exteriores del vehículo están equipados con anclajes inferiores. Sin embargo, no todos los distintos tipos de sistemas de sujeción para niños son adecuados para su vehículo. Antes de comprar o utilizar cualquier sistema de sujeción para niños compatible con anclajes inferiores (i-Size\*/ISOFIX), consulte las siguientes tablas para garantizar que el sistema de sujeción es adecuado para el vehículo, la posición del asiento y el peso (grupo de peso) y el tamaño del niño.

### » Sistemas de sujeción para niños compatible con anclaje inferior

Se especifica un grupo de peso para algunos sistemas de sujeción para niños. Asegúrese de verificar el grupo de peso en las instrucciones del fabricante además de en el embalaje y las etiquetas del sistema de sujeción para niños.

Los sistemas de sujeción para niños concretos que figuran en la tabla son productos originales de Honda. Están disponibles en su concesionario.

Para realizar una correcta instalación, consulte el manual de instrucciones que acompaña al sistema de sujeción para niños.

Modelos de Rusia

■ Sistemas de sujeción para niños ISOFIX

Grupo de peso	Clase de tamaño	Instalación	Posiciones ISOFIX del vehículo				Sistemas de sujeción para niños recomendados*1
			Pasajero frontal	Asiento trasero			
				Lado izquierdo	Lado derecho	Central	
Capazo	F	ISO/L1	X	X	X	X	
	G	ISO/L2	X	X	X	X	
grupo 0 hasta 10 kg	E	ISO/R1	X	IL	IL	X	Honda Baby Safe ISOFIX
grupo 0+ hasta 13 kg	E	ISO/R1	X	IL	IL	X	Honda Baby Safe ISOFIX
	D	ISO/R2	X	IL	IL	X	Honda Baby Safe ISOFIX
	C	ISO/R3	X	IL	IL	X	Honda Baby Safe ISOFIX
grupo I de 9 a 18 kg	D	ISO/R2	X	IL	IL	X	
	C	ISO/R3	X	IL	IL	X	
	B	ISO/F2	X	IUF	IUF	X	Honda ISOFIX
	B1	ISO/F2X	X	IUF	IUF	X	Honda ISOFIX
	A	ISO/F3	X	IUF	IUF	X	Honda ISOFIX
grupo II de 15 a 25 kg			X	X	X	X	
grupo III de 22 a 36 kg			X	X	X	X	

\* No disponible en todos los modelos

CONTINUA

► Sistemas de sujeción para niños compatible con anclaje inferior

Antes de adquirir un sistema de sujeción para niños, asegúrese de comprobar la clase de tamaño ISOFIX o la instalación para asegurarse de que el asiento es compatible con el vehículo.

Clase de tamaño ISOFIX	Instalación (CRF)	Descripción
G	ISO/L2	Asiento para bebés orientado hacia lateral derecho (capazo)
F	ISO/L1	Asiento para bebés orientado hacia lateral izquierdo (capazo)
E	ISO/R1	Asiento para bebés orientado hacia atrás
D	ISO/R2	Sistemas de sujeción para niños orientado hacia atrás de tamaño reducido
C	ISO/R3	Sistemas de sujeción para niños orientado hacia atrás de tamaño completo
B1	ISO/F2X	Sistemas de sujeción para niños orientado hacia delante de altura reducida
B	ISO/F2	Sistemas de sujeción para niños orientado hacia delante de altura reducida
A	ISO/F3	Sistemas de sujeción para niños orientado hacia delante de altura normal

- \* 1: Los denominados sistemas de sujeción para niños (CRS) reflejan las recomendaciones de Honda en la fecha de publicación. Debe hablar con un concesionario autorizado para obtener información actualizada sobre nuestros CRS recomendados. También es posible que otros CRS sean adecuados para su uso. Consulte el CRS en cuestión en la lista de vehículos recomendados del fabricante CRS.
- IUF: Apto para un sistema de sujeción para niños ISOFIX orientado hacia delante, tipo universal homologado para su uso en este grupo de peso.
- IL: Adecuado para los sistemas de sujeción para niños ISOFIX (CRS) concretos, incluidos los enumerados en el cuadro correspondiente que se indican en la columna derecha de la tabla. Estos CRS ISOFIX pueden ser de tipo "específico para el vehículo", "restringido" o "semi-universal".
- X: Posición de asiento no adecuada para niños en este grupo de peso.

■ **Sistemas de sujeción para niños de tamaño i-Size**

	Posición del asiento en el vehículo			
	Asiento delantero	Lado izquierdo trasero	Lado derecho trasero	Asiento trasero central
Sistema de sujeción para niños tamaño i-Size	X	i-U	i-U	X

- i-U: Adecuado para los sistemas de sujeción infantil "universales" i-Size orientados hacia adelante y hacia atrás.
- X: Asientos no adecuados para los sistemas de sujeción para niños "universales" tamaño i-Size.



Modelos de Latinoamérica

■ Sistemas de sujeción para niños ISOFIX

Grupo de peso	Clase de tamaño	Instalación	Posiciones ISOFIX del vehículo				Sistemas de sujeción infantil recomendados*1
			Pasajero frontal	Asiento trasero			
				Lado izquierdo	Lado derecho	Central	
Capazo	F	ISO/L1	X	X	X	X	
	G	ISO/L2	X	X	X	X	
grupo 0 hasta 10 kg	E	ISO/R1	X	IL	IL	X	Honda Baby Safe ISOFIX
grupo 0+ hasta 13 kg	E	ISO/R1	X	IL	IL	X	Honda Baby Safe ISOFIX
	D	ISO/R2	X	IL	IL	X	Honda Baby Safe ISOFIX
	C	ISO/R3	X	IL	IL	X	Honda Baby Safe ISOFIX
grupo I de 9 a 18 kg	D	ISO/R2	X	IL	IL	X	
	C	ISO/R3	X	IL	IL	X	
	B	ISO/F2	X	IUF	IUF	X	Honda ISOFIX
	B1	ISO/F2X	X	IUF	IUF	X	Honda ISOFIX
	A	ISO/F3	X	IUF	IUF	X	Honda ISOFIX
grupo II de 15 a 25 kg			X	X	X	X	
grupo III de 22 a 36 kg			X	X	X	X	

\* No disponible en todos los modelos

CONTINUA

► Sistemas de sujeción para niños compatible con anclaje inferior

Antes de adquirir un sistema de sujeción para niños, asegúrese de comprobar la clase de tamaño ISOFIX o la instalación para asegurarse de que el asiento es compatible con el vehículo.

Clase de tamaño ISOFIX	Instalación (CRF)	Descripción
G	ISO/L2	Asiento para bebés orientado hacia lateral derecho (capazo)
F	ISO/L1	Asiento para bebés orientado hacia lateral izquierdo (capazo)
E	ISO/R1	Asiento para bebés orientado hacia atrás
D	ISO/R2	Sistemas de sujeción para niños orientado hacia atrás de tamaño reducido
C	ISO/R3	Sistemas de sujeción para niños orientado hacia atrás de tamaño completo
B1	ISO/F2X	Sistemas de sujeción para niños orientado hacia delante de altura reducida
B	ISO/F2	Sistemas de sujeción para niños orientado hacia delante de altura reducida
A	ISO/F3	Sistemas de sujeción para niños orientado hacia delante de altura normal

- \* 1: Los denominados sistemas de sujeción infantil (CRS) reflejan las recomendaciones de Honda en la fecha de publicación. Debe hablar con un distribuidor autorizado para consultar información actualizada sobre nuestros CRS. Es posible que otros CRS también sean adecuados; consulte los fabricantes de CRS para ver las listas de vehículos recomendados.
- IUF: Apto para un sistema de sujeción para niños ISOFIX orientado hacia delante, tipo universal homologado para su uso en este grupo de peso.
- IL: Adecuado para los sistemas de sujeción infantil ISOFIX (CRS) concretos, incluidos los enumerados en el cuadro correspondiente que se indican en la columna derecha de la tabla. Estos CRS ISOFIX pueden ser de tipo "específico para el vehículo", "restringido" o "semi-universal".
- X: Posición de asiento no adecuada para niños en este grupo de peso.

#### ■ Sistemas de sujeción para niños de tamaño i-Size

	Posiciones de asientos en el vehículo		
	Asiento delantero	Asiento trasero exterior	Asiento trasero central
Sistema de sujeción para niños i-Size	X	i-U	X

- i-U: Adecuado para los sistemas de sujeción para niños "universales" tamaño i-Size orientados hacia delante y hacia atrás.
- X: Posición de asientos no adecuados para los sistemas de sujeción para niños "universales" tamaño i-Size.

## ■ Sistemas de sujeción para niños para instalarse con un cinturón de seguridad de tres puntos

No todos los distintos tipos de sistemas de sujeción para niños son adecuados para su vehículo. Antes de comprar o utilizar un sistema de sujeción para niños, consulte las siguientes tablas para garantizar que el sistema de sujeción es adecuado para el vehículo, la posición del asiento y el peso (grupo de peso) y el tamaño del niño.

### ☒ Sistemas de sujeción para niños para instalarse con un cinturón de seguridad de tres puntos

Se especifica un grupo de peso para algunos sistemas de sujeción para niños. Asegúrese de verificar el grupo de peso en las instrucciones del fabricante además de en el embalaje y las etiquetas del sistema de sujeción para niños.

Los sistemas de sujeción para niños concretos que figuran en la tabla son productos originales de Honda. Están disponibles en su concesionario.

Para realizar una correcta instalación, consulte el manual de instrucciones que acompaña al sistema de sujeción para niños.

Modelos de Rusia

■ Sistemas de sujeción para niños instalados con cinturón de seguridad

Grupo de peso	Posición del asiento					Sistemas de sujeción para niños recomendados*1
	Pasajero frontal		Asiento trasero			
	Posición del interruptor CONTACTO/DESACTIVADO del airbag del acompañante		Lado izquierdo	Lado derecho	Central	
	CONTACTO	DESACTIVADO				
grupo 0 hasta 10 kg	X	U*2	U	U	X	Honda Baby Safe
grupo 0+ hasta 13 kg	X	U*2	U	U	X	Honda Baby Safe
grupo I de 9 a 18 kg	UF*2	U*2	U	U	X	Honda ISOFIX (abrochado)
grupo II de 15 a 25 kg	UF*2	U*2	U, L	U, L	X	Honda KID FIX XP SICT L; Honda KID FIX XP SICT con ISOFIX montado
grupo III de 22 a 36 kg	UF*2	U*2	U, L	U, L	X	Honda KID FIX XP SICT L; Honda KID FIX XP SICT con ISOFIX montado

- U: Adecuado para sistemas de sujeción de tipo "universal" homologados para su uso en este grupo de peso.
- UF: Adecuado para sistemas de sujeción para niños orientados hacia delante de tipo "universal" y homologados para su uso en este grupo de peso.
- L: Adecuado para los sistemas de sujeción infantil concretos que se indican en esta lista. Estos sistemas de retención pueden ser de tipo "específica para el vehículo", "restringida" o "semi-universal".
- X: Posición de asiento no adecuada para niños en este grupo de peso.
- \*1: Los denominados sistemas de sujeción para niños (CRS) reflejan las recomendaciones de Honda en la fecha de publicación. Debe hablar con un concesionario autorizado para obtener información actualizada sobre nuestros CRS recomendados. También es posible que otros CRS sean adecuados para su uso. Consulte el CRS en cuestión en la lista de vehículos recomendados del fabricante CRS.
- \*2: Desplace el asiento delantero hacia atrás hasta el máximo y ajuste el ángulo del respaldo del asiento delantero a su posición más vertical.

Modelos de Latinoamérica

■ Sistemas de sujeción para niños instalados con cinturón de seguridad

Grupo de peso	Posición del asiento					Sistemas de sujeción infantil recomendados*1
	Pasajero frontal		Asiento trasero			
	Posición del interruptor CONTACTO/DESACTIVADO del airbag del acompañante		Lado izquierdo	Lado derecho	Central	
	CONTACTO	DESACTIVADO				
grupo 0 hasta 10 kg	X	U*2	U	U	U	Honda Baby Safe
grupo 0+ hasta 13 kg	X	U*2	U	U	U	Honda Baby Safe
grupo I de 9 a 18 kg	UF*2	U*2	U	U	U	Honda ISOFIX (abrochado)
grupo II de 15 a 25 kg	UF*2, *3	U*2, *3	U	U	U	
grupo III de 22 a 36 kg	UF*2, *3	U*2, *3	U	U	U	

- U: Adecuado para sistemas de sujeción de tipo “universal” homologados para su uso en este grupo de peso.  
 UF: Adecuado para sistemas de sujeción para niños orientados hacia delante de tipo “universal” y homologados para su uso en este grupo de peso.  
 L: Adecuado para los sistemas de sujeción infantil (CRS) concretos que se indican en esta tabla.  
 X: Posición de asiento no adecuada para niños en este grupo de peso.  
 \*1: Los denominados sistemas de sujeción infantil (CRS) reflejan las recomendaciones de Honda en la fecha de publicación. Debe hablar con un distribuidor autorizado para consultar información actualizada sobre nuestros CRS. Es posible que otros CRS también sean adecuados; consulte los fabricantes de CRS para ver las listas de vehículos recomendados.  
 \*2: Desplace el asiento delantero hacia atrás hasta el máximo y ajuste el ángulo del respaldo del asiento delantero a su posición más vertical.  
 \*3: Si no puede fijar el sistema de sujeción de niños de forma estable, ajuste el ángulo del respaldo del asiento para que quede paralelo a la parte posterior del sistema de sujeción de niños, pero manteniéndolo hacia delante del anclaje de ajuste del hombro.

\* No disponible en todos los modelos

## ■ Instalación de un sistema de sujeción de niños compatible con anclaje inferior

Se puede instalar un sistema de sujeción infantil compatible con anclaje inferior en los asientos traseros. Un sistema de sujeción infantil se fija a los anclajes inferiores con el tipo de conectores rígido o flexible.

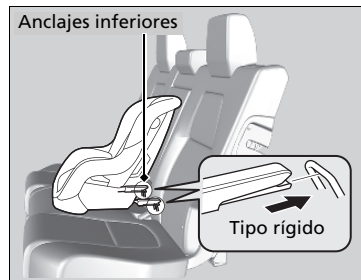

1. Localice los anclajes inferiores debajo de las marcas.

2. Coloque el sistema de sujeción infantil en el asiento del vehículo y, a continuación, fíjelo a los anclajes inferiores según las instrucciones del sistema de sujeción infantil.

- Cuando instale el sistema de sujeción infantil, asegúrese de que los anclajes inferiores no están obstruidos por el cinturón de seguridad o cualquier otro objeto.

► Instalación de un sistema de sujeción de niños compatible con anclaje inferior

## ⚠ ADVERTENCIA

No instale nunca dos sistemas de sujeción infantil al mismo anclaje. En una colisión, es posible que un anclaje no sea suficientemente fuerte para mantener los acoplamientos de dos sistemas de sujeción infantil y se puede romper, causando lesiones graves o la muerte.

Algunos sistemas de sujeción infantil disponen de copas de guía opcionales, que impiden posibles daños en la superficie del asiento. Siga las instrucciones del fabricante cuando utilice las copas de guía, y fíjelas a los anclajes inferiores como se muestra en la imagen.

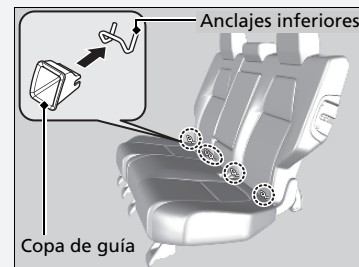

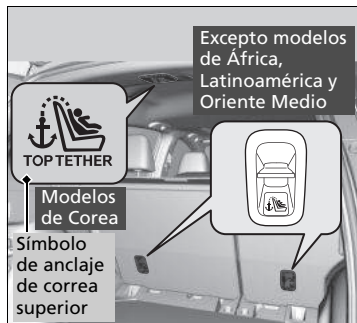
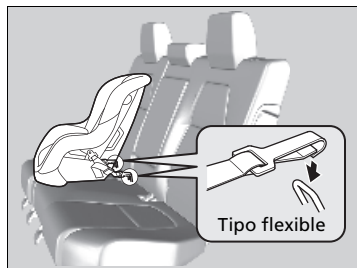

► Instalación de un sistema de sujeción de niños compatible con anclaje inferior

**ADVERTENCIA:** No utilice nunca un gancho que no incluya un símbolo de anclaje de sujeción superior al fijar un sistema de sujeción infantil.

Para la seguridad del niño, cuando use un sistema de sujeción infantil mediante el sistema de anclaje inferior, asegúrese de que el sistema de sujeción infantil esté debidamente sujeto al vehículo.

Un sistema de sujeción infantil que no esté debidamente sujeto no protegerá adecuadamente al niño en caso de accidente y puede causar lesiones al niño y a otros ocupantes del vehículo.

Es posible que el tipo flexible no esté disponible en su país.

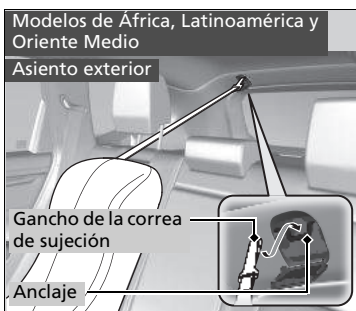

Excepto modelos de África, Latinoamérica y Oriente Medio

Asiento exterior

3. Coloque la cabecera en su posición más alta, dirija la correa de sujeción entre las patas de la cabecera y sujete el gancho de la correa de sujeción en el anclaje.
4. Vaya al paso 7.

Modelos de África, Latinoamérica y Oriente Medio

Asiento exterior

3. Tire de la cabecera y empújelo hacia atrás hasta que se enganche. Pase la correa de sujeción entre las patas de la cabecera y fije el gancho de la correa de sujeción en el anclaje.
4. Vaya al paso 7.



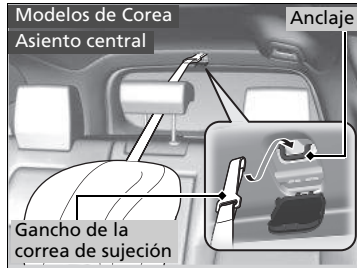
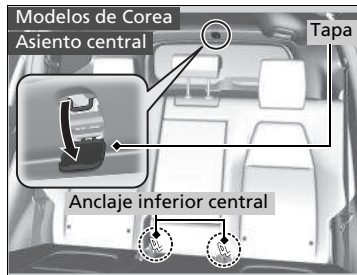

**Modelos de Corea**

**Asiento central**

3. Ponga la cabecera a su posición más elevada.
4. Abra la tapa del anclaje.

5. Pase la correa de sujeción por encima de las patas de la cabecera. Asegúrese de que la correa no esté retorcida.

6. Sujete el gancho de la correa al anclaje.

**Todos los modelos**

7. Ajuste la correa siguiendo las instrucciones del fabricante del sistema de sujeción infantil.
8. Asegúrese de que el sistema de sujeción infantil esté firmemente sujeto balanceándolo hacia delante, atrás y lateralmente; deberá notarse poco movimiento.
9. Asegúrese de que los cinturones sin usar que estén al alcance de un niño estén enganchados, con el retractor de bloqueo activado, totalmente retraídos y bloqueados.

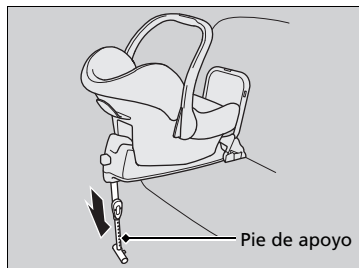

#### Modelos de Latinoamérica y Rusia

#### Sistema de sujeción para niños con pie de apoyo

3. Extienda el pie de apoyo hasta que toque el suelo, tal como indica el fabricante del sistema de sujeción infantil.
  - Confirme que la sección del suelo en la que reposa el pie de apoyo esté nivelada. Si la sección no está nivelada, el pie de apoyo no proporcionará el soporte adecuado. En este caso, mueva el asiento hacia adelante o hacia atrás para que el pie de apoyo repose en una sección nivelada.
  - Asegúrese de que el pie de apoyo no repose en la guía de deslizamiento ni en la cubierta.
  - Asegúrese de que el sistema de sujeción infantil no esté en contacto con el asiento que tiene delante.

## Instalación de un sistema de sujeción de niños con cinturón de seguridad de tres puntos



1. Coloque el sistema de sujeción infantil en el asiento del vehículo.
2. Pase el cinturón de seguridad por el sistema de sujeción infantil siguiendo las instrucciones del fabricante del sistema e introduzca la hebilla en el enganche.
  - Introduzca completamente la hebilla hasta que se escuche un clic.

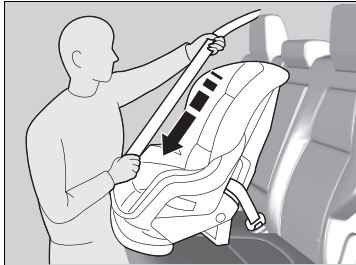

### Modelos con retractor de bloqueo

3. Tire lentamente de la parte del hombro del cinturón completamente hasta el máximo. De este modo se activa el retractor de bloqueo.
4. Deje que el cinturón de seguridad se enrolle completamente en el retractor, después intente tirar de él hacia afuera para asegurarse de que el retractor está bloqueado.
  - Si es posible extraer el cinturón del hombro, el retractor de bloqueo no está activado. Extraiga completamente el cinturón de seguridad y repita los pasos 3 a 4.

## Instalación de un sistema de sujeción de niños con cinturón de seguridad de tres puntos

Para comprobar si el cinturón de seguridad de tres puntos está equipado con retractor con bloqueo, extraiga completamente la parte del hombro del cinturón de seguridad de tres puntos, deje que el cinturón se retraiga lentamente y, a continuación, vuelva a extraer lentamente el cinturón. Si el cinturón se bloquea, está bloqueado con retractor bloqueable.

El cinturón de seguridad con retractor bloqueable tiene una etiqueta como la que se muestra en la imagen.



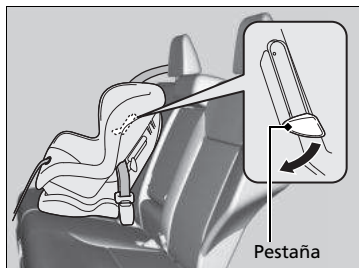

5. Tome la parte del hombro del cinturón de seguridad cerca de la hebilla y tire hacia arriba para eliminar cualquier holgura de la parte de la cadera del cinturón.
  - Al hacerlo, coloque su peso sobre el sistema de sujeción infantil y empujelo en el asiento del vehículo.

#### Modelos sin retractor de bloqueo

3. Empuje hacia abajo la lengüeta. Pase la parte del hombro del cinturón por la ranura lateral del sistema de sujeción.
4. Tome la parte del hombro del cinturón cerca de la hebilla y tire hacia arriba para eliminar cualquier holgura de la parte de la cadera del cinturón.
  - Al hacerlo, coloque su peso sobre el sistema de sujeción infantil y empujelo en el asiento del vehículo.
5. Coloque correctamente el cinturón y empuje la lengüeta hacia arriba. Asegúrese de que el cinturón no esté retorcido.
  - Cuando empuje la lengüeta hacia arriba, tire hacia arriba de la parte superior del hombro para eliminar cualquier holgura del cinturón.

#### Instalación de un sistema de sujeción de niños con cinturón de seguridad de tres puntos

Un sistema de sujeción infantil que no esté debidamente sujeto no protegerá adecuadamente al niño en caso de accidente y puede causar lesiones al niño y a otros ocupantes del vehículo.

#### Modelos con retractor de bloqueo

Una vez que el sistema de sujeción infantil esté correctamente instalado, compruebe si el retractor de bloqueo está activado y que el cinturón se retrae y bloquea correctamente. Para desactivar un retractor de bloqueo, libere el enganche y deje que el cinturón de seguridad se enrolle del todo.



**Todos los modelos**

6. Asegúrese de que el sistema de sujeción infantil esté firmemente sujeto balanceándolo hacia delante, atrás y lateralmente; deberá notarse poco movimiento.
7. Asegúrese de que los cinturones sin usar que estén al alcance de un niño estén enganchados.

**Modelos sin retractor de bloqueo**

Si el sistema de sujeción infantil no dispone de un mecanismo de sujeción del cinturón, instale un clip de inmovilización en el cinturón de seguridad.

Después de realizar el paso 1 y 2, tire de la parte del hombro del cinturón y asegúrese de que no haya holgura en la parte de la cadera.



3. Sujete con firmeza el cinturón cerca de la hebilla. Mantenga sujetas las dos partes del cinturón para que no se deslicen por la hebilla. Desabroche el cinturón de seguridad.
4. Instale el clip de inmovilización como se muestra en la imagen. Coloque el clip lo más cerca posible de la hebilla.
5. Introduzca la hebilla en el enganche. Vaya a los pasos 6 y 7.

## Seguridad adicional con una correa

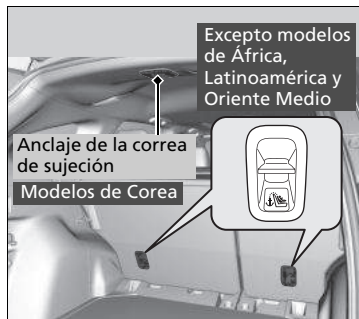

Excepto modelos de África, Latinoamérica y Oriente Medio

Se proporcionan dos puntos de anclaje para la correa detrás de los asientos traseros exteriores y uno en el techo para la parte central trasera. Si dispone de un sistema de sujeción infantil que incluye una correa de sujeción pero que se puede instalar con cinturón de seguridad, puede utilizar la correa para obtener una mayor seguridad.

Modelos de África, Latinoamérica y Oriente Medio

Se incluyen dos puntos de anclaje en el techo para los asientos traseros. Si dispone de un sistema de sujeción infantil que incluye una correa de sujeción pero que se puede instalar con cinturón de seguridad, puede utilizar la correa para obtener una mayor seguridad.

## Seguridad adicional con una correa

**ADVERTENCIA:** Los sistemas de sujeción infantil están diseñados para soportar solamente la carga impuesta por sujeciones de niños correctamente instaladas. En ningún caso deberán usarse para cinturones de seguridad de adultos, arneses ni para fijar otros elementos de equipamiento al vehículo.

Utilice siempre una correa de sujeción para sistemas de sujeción infantil orientados hacia delante al usar el cinturón de seguridad o los anclajes inferiores.

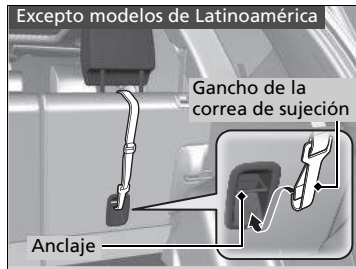

### ■ Uso de un anclaje externo

Excepto modelos de África, Latinoamérica y Oriente Medio

1. Coloque la cabecera en su posición más alta y pase la correa a través de las patas de la cabecera. Asegúrese de que la correa no esté retorcida.
2. Sujete el gancho de la correa al anclaje.
3. Ajuste la correa siguiendo las instrucciones del fabricante del sistema de sujeción infantil.

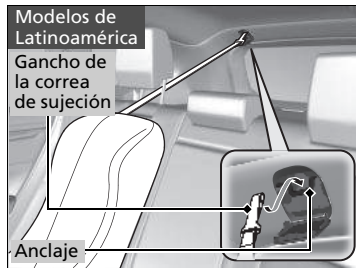

Modelos de África, Latinoamérica y Oriente Medio

1. Tire hacia arriba de la cabecera y presiónelo hacia atrás hasta que se enganche; a continuación, pase la correa a través de las patas de la cabecera. Asegúrese de que la correa no esté retorcida.
2. Sujete el gancho de la correa al anclaje.
3. Ajuste la correa siguiendo las instrucciones del fabricante del sistema de sujeción infantil.

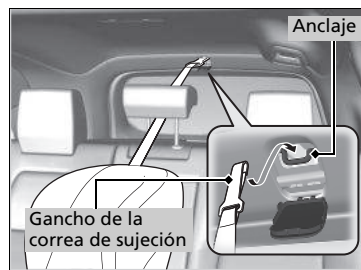

#### Modelos de Correa

##### ■ Uso del anclaje central

1. Ponga la cabecera a su posición más elevada.
2. Abra la tapa del anclaje.
3. Pase la correa de sujeción por encima de las patas de la cabecera.  
Asegúrese de que la correa no esté retorcida.
4. Sujete el gancho de la correa al anclaje.
5. Ajuste la correa siguiendo las instrucciones del fabricante del sistema de sujeción infantil.



## Seguridad de los niños mayores

### Protección de niños mayores

En las siguientes páginas se proporcionan instrucciones para la comprobación del ajuste adecuado del cinturón de seguridad, la elección del cojín elevador si es necesario utilizarlo y las precauciones a tener en cuenta si un niño debe sentarse delante.

### Comprobación del ajuste del cinturón de seguridad

Si el niño ya es demasiado grande para utilizar un sistema de sujeción infantil, sujételo en uno de los asientos traseros con el cinturón de seguridad de tres puntos. Compruebe que el niño se sienta con la espalda recta y bien apoyada en el respaldo y luego hágase las preguntas siguientes.



#### Lista de comprobación

- ¿El niño puede doblar las rodillas cómodamente por el borde del asiento?
- ¿La sección del hombro del cinturón de seguridad pasa entre el cuello y el brazo del niño?
- ¿La sección de la cadera del cinturón de seguridad está lo más baja posible, y toca los muslos del niño?
- ¿Podrá el niño permanecer sentado de esta manera durante todo el trayecto?

Si responde afirmativamente a todas estas preguntas, el niño ya puede utilizar el cinturón de seguridad de tres puntos correctamente. Si la respuesta no a alguna de las preguntas, el niño debe sentarse en un cojín elevador hasta que el cinturón de seguridad se ajuste correctamente sin un cojín elevador.

### Seguridad de los niños mayores

## ADVERTENCIA

Si permite que un niño de hasta 12 años de edad se siente delante, el niño puede sufrir lesiones graves o incluso mortales en caso de inflarse el airbag frontal del acompañante.

Si un niño mayor debe viajar delante, mueva el asiento del vehículo lo más atrás posible, haga que el niño se siente correctamente y lleve el cinturón de seguridad de forma adecuada, utilizando un cojín elevador si es necesario.

## ■ Cojines elevadores

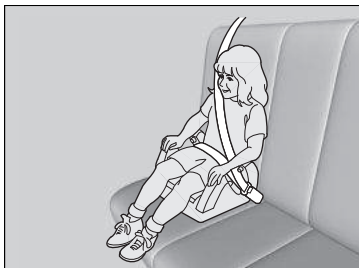

Si no se puede utilizar correctamente un cinturón de seguridad de tres puntos, siente al niño en un cojín elevador en el asiento trasero. Por la seguridad del niño, compruebe que el niño cumple las recomendaciones del fabricante del cojín elevador.

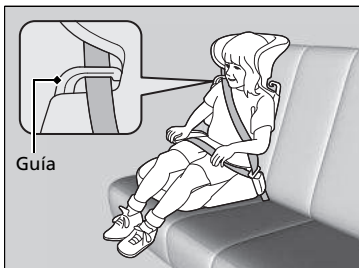

Hay disponible un respaldo para un elevador determinado. Instale el respaldo en el elevador y ajústelo al asiento del vehículo siguiendo las instrucciones del fabricante del elevador. Asegúrese de que el cinturón de seguridad se pasa correctamente a través de la guía del hombro del respaldo y que el cinturón no toca ni cruza el cuello del niño.

## » Cojines elevadores

Para montar un cojín elevador, siga las instrucciones del mismo.

Hay cojines elevadores de tipo alto y bajo. Elija un cojín elevador que permita al niño utilizar el cinturón de seguridad correctamente.

Recomendamos usar un elevador con respaldo puesto que es más sencillo ajustar el cinturón de seguridad de tres puntos.

## ■ Protección de niños de mayor tamaño - Comprobaciones finales

En los asientos traseros del vehículo es donde los niños pueden ir sujetos adecuadamente. Si en alguna ocasión debe llevar a un grupo de niños, y uno de ellos debe sentarse delante:

- Asegúrese de leer y entender perfectamente las instrucciones y la información de seguridad que contiene este manual.
- Desplace el asiento del acompañante hacia atrás todo lo que sea posible.
- Compruebe que el niño se sienta con la espalda recta y bien apoyada en el respaldo del asiento.
- Compruebe que el cinturón de seguridad está colocado correctamente para que el niño esté bien sujeto en el asiento.

## ■ Supervisión de los niños a bordo

Recomendamos encarecidamente que esté pendiente de los niños que viajen a bordo. Hasta los niños mayores y más formales necesitan en ocasiones que se les recuerde que deben sentarse bien y abrocharse los cinturones de seguridad.

## Monóxido de carbono

Los gases de escape del motor de este vehículo contienen monóxido de carbono, un gas incoloro, inodoro y altamente tóxico. Mientras se asegure de que el vehículo recibe el mantenimiento adecuado, el monóxido de carbono no pasará al habitáculo.

### ■ Asegúrese de que el sistema de escape es inspeccionado para comprobar si presenta fugas siempre que:

- El sistema de escape produzca ruidos anómalos.
- El sistema de escape pueda estar dañado.
- Se eleve el vehículo para realizar un cambio de aceite.

Si pone en marcha el vehículo con el maletero abierto, la corriente de aire puede hacer que entren gases de escape al habitáculo, lo que supone una situación peligrosa. Si debe conducir con el maletero abierto, abra todas las ventanillas y ajuste el sistema de aire acondicionado como se indica a continuación.

1. Seleccione el modo de aire fresco.
2. Seleccione el modo .
3. Ajuste el ventilador a velocidad alta.
4. Ajuste el control de temperatura a una temperatura agradable.

Ajuste el sistema de aire acondicionado del mismo modo que si estuviera sentado en el vehículo estacionado con el motor en marcha.

### Monóxido de carbono

## ADVERTENCIA

Los gases de monóxido de carbono son tóxicos.

Respirarlo puede provocar pérdida del conocimiento e incluso la muerte.

Evite los lugares cerrados o las actividades en que pueda verse expuesto al monóxido de carbono.

Un lugar cerrado como una cochera se puede llenar de monóxido de carbono con rapidez. No tenga el motor en marcha con la puerta de la cochera cerrada. Incluso si la puerta de la cochera está abierta, saque el vehículo de la cochera en cuanto arranque el motor.

## Ubicaciones de las etiquetas

Estas etiquetas se encuentran en las ubicaciones señaladas. Le advierten sobre posibles riesgos que pueden causar lesiones graves o incluso mortales. Lea estas etiquetas atentamente.

Si una etiqueta se desprende o no puede leerse fácilmente, póngase en contacto con un concesionario para que la sustituyan.

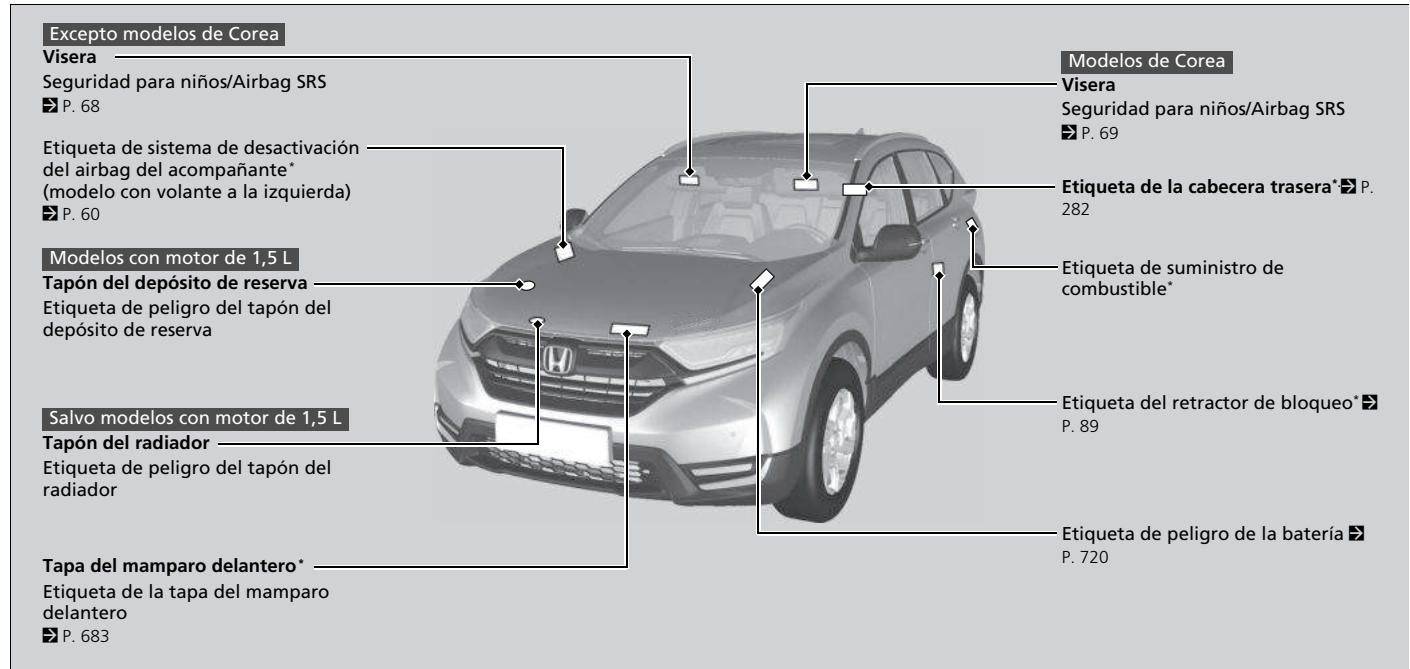

\* No disponible en todos los modelos



# Tablero de instrumentos

En este capítulo se describen los botones, los indicadores y los medidores que se utilizan durante el manejo.

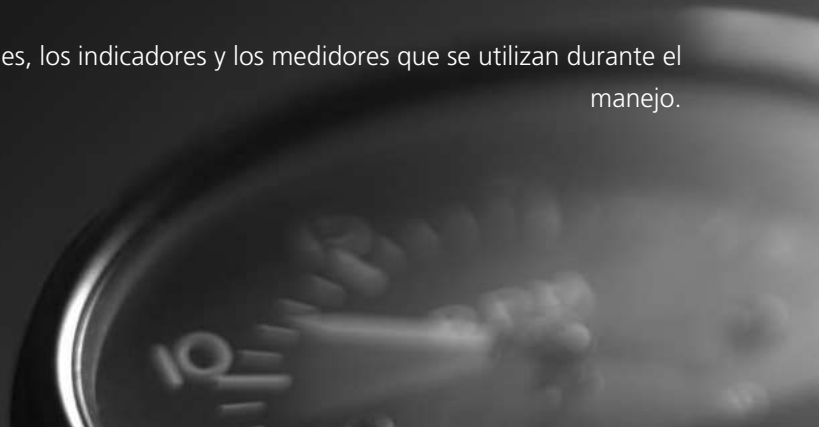

## **Indicadores**

Mensajes de advertencia e información de la pantalla de información* .....	134
Mensajes de advertencia e información de la interfaz de información al conductor*....	135

## **Medidores y pantallas**

Medidores.....	159
Pantalla de información* .....	160
Interfaz de información al conductor* ..	163
Pantalla de visualización frontal* .....	181

\* No disponible en todos los modelos

Indicador	Nombre	Encendido/parpadeando	Explicación	Mensaje*
<p>Excepto Corea</p> <p>(Rojo)</p> <p>Corea</p> <p><b>BRAKE</b></p> <p>(Rojo)</p>	Indicador de freno de estacionamiento y del sistema de frenos (rojo)	<ul style="list-style-type: none"> <li>Se enciende durante unos segundos cuando gira el interruptor de encendido a CONTACTO [II]<sup>*1</sup> y luego se apaga si se ha liberado el freno de estacionamiento.</li> <li>Se enciende cuando el freno de estacionamiento está aplicado y se apaga cuando se suelta.</li> <li>Se enciende cuando el nivel del líquido de frenos es bajo.</li> <li>Se enciende si el sistema de frenos presenta algún problema.</li> <li>Suena el aviso acústico y se enciende el indicador si conduce con el freno de estacionamiento aplicado parcialmente.</li> <li>Se enciende durante aproximadamente 15 segundos cuando se pulsa el interruptor del freno de estacionamiento eléctrico mientras el interruptor de encendido está en la posición de BLOQUEO [0]<sup>*1</sup>.</li> <li>Permanece encendido durante unos 15 segundos cuando se gira el interruptor de encendido a la posición de BLOQUEO [0]<sup>*1</sup> con el freno de estacionamiento eléctrico aplicado.</li> </ul>	<ul style="list-style-type: none"> <li><b>Se enciende durante la conducción</b> - Asegúrese de que el freno de estacionamiento está liberado. Compruebe el nivel del líquido de frenos. <ul style="list-style-type: none"> <li>➤ <b>Qué hacer cuando se enciende el indicador</b> P. 757</li> </ul> </li> <li><b>Se enciende junto con el indicador del sistema de frenos (ámbar)</b> - Deténgase inmediatamente en un lugar seguro. Contacte con un concesionario para solicitar reparación. El pedal de freno se vuelve más difícil de pisar. Pise el pedal más a fondo de lo normal.</li> <li><b>Se enciende junto con el indicador ABS</b> - El vehículo debe ser inspeccionado en un concesionario. <ul style="list-style-type: none"> <li>➤ <b>Si se enciende o parpadea el indicador del sistema de frenos (rojo)</b> P. 759</li> </ul> </li> <li><b>Parpadea y el indicador del sistema de frenos (ámbar) se enciende al mismo tiempo</b> - Hay un problema con el sistema de freno de estacionamiento eléctrico. Puede que el freno de estacionamiento no esté activado. Evite utilizar el freno de estacionamiento y haga que revisen el vehículo en un concesionario de inmediato. <ul style="list-style-type: none"> <li>➤ <b>Si el indicador del sistema de frenos (rojo) se enciende o parpadea al mismo tiempo que se enciende el indicador del sistema de frenos (ámbar)</b> P. 760</li> </ul> </li> </ul>	<div style="display: flex; justify-content: space-between;"> <div style="width: 45%;"> <p>*2</p> </div> <div style="width: 45%;"> <p>*3</p> </div> </div> <div style="margin-top: 10px;"> <p>*4</p> </div>



\*1: Los modelos con sistema de acceso sin llave tienen un botón **ENGINE START/STOP** en lugar de un interruptor de encendido.

\*2: Modelos de África y Oriente Medio



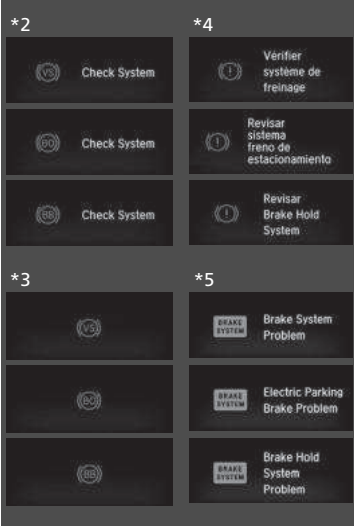

\*3: Excepto modelos de África, Corea, Latinoamérica y Oriente Medio

\*4: Modelos de Corea y Latinoamérica

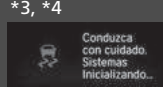

Indicador	Nombre	Encendido/parpadeando	Explicación	Mensaje*
 <p>Excepto Corea (Ámbar) Corea <b>BRAKE SYSTEM</b> (Ámbar)</p>	<p>Indicador del freno de estacionamiento y del sistema de frenos (ámbar)</p>	<ul style="list-style-type: none"> <li>Se enciende durante unos segundos cuando gira el interruptor de encendido a CONTACTO *1 y luego se apaga.</li> <li>Se enciende si algún sistema relacionado con la frenada, distinto del sistema de frenos convencional, presenta algún problema.</li> <li>Se enciende si hay un problema con el indicador del sistema de freno de estacionamiento eléctrico o el sistema de retención automática del freno.</li> </ul>	<ul style="list-style-type: none"> <li><b>Permanece encendido</b> - El vehículo debe ser inspeccionado en un concesionario.</li> <li><b>Se enciende durante la conducción</b> - Evite utilizar el freno de estacionamiento. El vehículo debe ser revisado en un concesionario de inmediato.</li> </ul>	 <p>*2 Check System</p> <p>*3 Check System</p> <p>*4 Verifier système de freinage Revisar sistema freno de estacionamiento Revisar Brake Hold System</p> <p>*5 BRAKE SYSTEM Brake System Problem BRAKE SYSTEM Electric Parking Brake Problem BRAKE SYSTEM Brake Hold System Problem</p>

- \*1: Los modelos con sistema de acceso sin llave tienen un botón **ENGINE START/STOP** en lugar de un interruptor de encendido.
- \*2: Modelos de África y Oriente Medio
- \*3: Excepto modelos de África, Corea, Latinoamérica y Oriente Medio
- \*4: Modelos de Latinoamérica
- \*5: Modelos de Corea









Indicador	Nombre	Encendido/parpadeando	Explicación	Mensaje *
<div style="border: 1px solid black; padding: 2px; width: fit-content;">Excepto Corea</div>  (Ámbar) <div style="border: 1px solid black; padding: 2px; width: fit-content;">Corea</div> <b>BRAKE SYSTEM</b> (Ámbar)	Testigo del freno de estacionamiento y del sistema de frenos (ámbar)	<ul style="list-style-type: none"> <li>Se enciende si el freno de estacionamiento y el sistema de frenos se desactiva temporalmente después de desconectar la batería, para luego volver a conectarla.</li> </ul>	<ul style="list-style-type: none"> <li>Conduzca una distancia corta a más de 20 km/h. El testigo debería apagarse. Si no lo hace, pida a un concesionario que revise el vehículo.</li> </ul>	<div style="display: flex; justify-content: space-between;"> <div style="width: 45%;"> <p>*1</p>  </div> <div style="width: 45%;"> <p>*3, *4</p>  </div> </div> <p>*2</p> 
		<div style="background-color: #cccccc; padding: 2px;"><b>Modelos con CMBS</b></div> <ul style="list-style-type: none"> <li>Se enciende si el sensor de radar presenta algún problema.</li> <li>El indicador podría encenderse momentáneamente cuando se supere el límite de carga máxima.</li> </ul>	<ul style="list-style-type: none"> <li>Asegúrese de que la carga total se ajusta al límite de carga máxima.                             <ul style="list-style-type: none"> <li>➤ <b>Límite de carga</b> P. 523</li> </ul> </li> <li><b>Permanece encendido</b> - Haga que revisen el vehículo en un concesionario.</li> </ul>	

\*1: Modelos de África y Oriente Medio

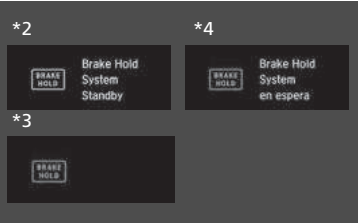
\*2: Excepto modelos de África, Corea, Latinoamérica y Oriente Medio

\*3: Modelos de Latinoamérica

\*4: Modelos de Corea

Indicador	Nombre	Encendido/parpadeando	Explicación	Mensaje *
	Indicador del sistema de retención automática del freno	<ul style="list-style-type: none"> <li>Se enciende durante unos segundos cuando gira el interruptor de encendido a CONTACTO *1 y luego se apaga.</li> <li>Se enciende cuando el sistema de retención automática del freno se enciende.</li> </ul>	<ul style="list-style-type: none"> <li>➤ <b>Retención automática del freno</b> P. 625</li> </ul>	
	Indicador de retención automática del freno	<ul style="list-style-type: none"> <li>Se enciende durante unos segundos cuando gira el interruptor de encendido a CONTACTO *1 y luego se apaga.</li> <li>Se enciende cuando el sistema de retención automática del freno se activa.</li> </ul>	<ul style="list-style-type: none"> <li>➤ <b>Retención automática del freno</b> P. 625</li> </ul>	
	Indicador de presión baja de aceite	<ul style="list-style-type: none"> <li>Se enciende cuando gira el interruptor de encendido a CONTACTO *1 y se apaga cuando arranca el motor.</li> <li>Se enciende cuando la presión de aceite del motor es baja.</li> </ul>	<ul style="list-style-type: none"> <li>• <b>Se enciende durante la conducción</b> - Deténgase inmediatamente en un lugar seguro.</li> <li>➤ <b>Si se enciende el indicador de presión baja de aceite</b> P. 757</li> </ul>	









\*1: Los modelos con sistema de acceso sin llave tienen un botón **ENGINE START/STOP** en lugar de un interruptor de encendido.

\*2: Modelos de África y Oriente Medio

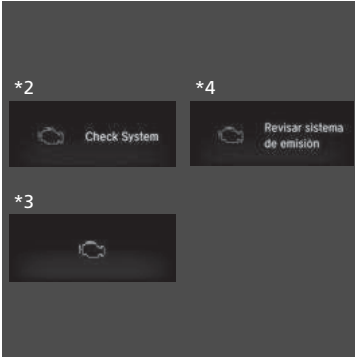
\*3: Excepto modelos de África, Corea, Latinoamérica y Oriente Medio

\*4: Modelos de Corea y Latinoamérica

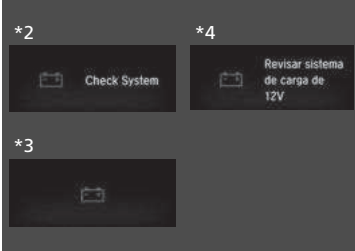
\* No disponible en todos los modelos







Indicador	Nombre	Encendido/parpadeando	Explicación	Mensaje*
	Testigo de averías	<ul style="list-style-type: none"> <li>Se enciende cuando se gira el interruptor de encendido a la posición de CONTACTO *1 y se apaga cuando arranca el motor o transcurridos varios segundos si el motor no ha arrancado.</li> <li>Se enciende si el sistema de control de emisiones presenta algún problema.</li> <li>Parpadea cuando se detecta un fallo de encendido en los cilindros del motor.</li> </ul>	<ul style="list-style-type: none"> <li><b>Se enciende durante la conducción</b> - El vehículo debe ser inspeccionado en un concesionario.</li> <li><b>Parpadea durante la conducción</b> - Deténgase en un lugar seguro donde no haya objetos inflamables. Pare el motor durante 10 minutos como mínimo y espere a que se enfríe. Entonces lleve el vehículo a un concesionario.   <b>Si se enciende o parpadea el testigo de averías</b> P. 758</li> </ul>	 <p>*2: Check System</p> <p>*4: Revisar sistema de emisión</p> <p>*3: </p>
	Indicador del sistema de carga	<ul style="list-style-type: none"> <li>Se enciende cuando gira el interruptor de encendido a CONTACTO *1 y se apaga cuando arranca el motor.</li> <li>Se enciende cuando la batería no se carga.</li> </ul>	<ul style="list-style-type: none"> <li><b>Se enciende durante la conducción</b> - Desconecte el sistema de aire acondicionado y el desempañador trasero para reducir el consumo de electricidad.   <b>Si se enciende el indicador del sistema de carga</b> P. 757</li> </ul>	 <p>*2: Check System</p> <p>*4: Revisar sistema de carga de 12V</p> <p>*3: </p>

\*1: Los modelos con sistema de acceso sin llave tienen un botón **ENGINE START/STOP** en lugar de un interruptor de encendido.

\*2: Modelos de África y Oriente Medio

\*3: Excepto modelos de África, Corea, Latinoamérica y Oriente Medio

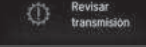
\*4: Modelos de Corea y Latinoamérica

Indicador	Nombre	Encendido/parpadeando	Explicación	Mensaje *
	Indicador de posición de la palanca de cambios	<ul style="list-style-type: none"> <li>Indica la posición actual de la palanca de cambios.</li> </ul>	 <b>Cambio</b> P. 541, 543	—
	Indicador del sistema de la caja de cambios	<ul style="list-style-type: none"> <li>Se enciende durante unos segundos cuando gira el interruptor de encendido a CONTACTO <sup>*1</sup> y luego se apaga.</li> <li>Parpadea si la caja de cambios presenta algún problema.</li> </ul>	<ul style="list-style-type: none"> <li><b>Parpadea durante la conducción</b> - Evite las aceleraciones y los arranques bruscos. El vehículo debe ser inspeccionado en un concesionario de inmediato.</li> </ul>	<div style="display: flex; flex-wrap: wrap;"> <div style="width: 50%; text-align: center;"> <p>*2</p>  </div> <div style="width: 50%; text-align: center;"> <p>*4</p>  </div> <div style="width: 50%; text-align: center;"> <p>*3</p>  </div> </div>







Tablero de instrumentos

\*1: Los modelos con sistema de acceso sin llave tienen un botón **ENGINE START/STOP** en lugar de un interruptor de encendido.

\*2: Modelos de África y Oriente Medio

\*3: Excepto modelos de África, Corea, Latinoamérica y Oriente Medio

\*4: Modelos de Corea y Latinoamérica







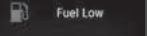

Indicador	Nombre	Encendido/parpadeando	Explicación	Mensaje*
	<p><b>M</b> Indicador (modalidad de cambio manual de 7 velocidades)/ indicador de la palanca de cambios*</p>	<ul style="list-style-type: none"> <li>• Se enciende al aplicar la modalidad de cambio manual de 7 velocidades.</li> <li>• Parpadea si la caja de cambios presenta algún problema.</li> </ul>	<p>☑ <b>Modo de cambio manual de 7 velocidades</b> P. 545</p>	<p>—</p>
	<p>Indicador de recordatorio del cinturón de seguridad</p>	<ul style="list-style-type: none"> <li>• Se enciende y el avisador acústico suena* si no lleva puesto el cinturón de seguridad cuando gira el interruptor de encendido a la posición de CONTACTO *1.</li> </ul> <p><b>Modelos con recordatorio de cinturón de seguridad del acompañante</b></p> <ul style="list-style-type: none"> <li>• Si el acompañante no lleva el cinturón de seguridad, el indicador se enciende unos segundos más tarde.</li> </ul> <p><b>Todos los modelos</b></p> <ul style="list-style-type: none"> <li>• Parpadea durante la conducción si el conductor o el acompañante* no llevan abrochado el cinturón de seguridad. El avisador acústico suena* y el testigo parpadea a intervalos regulares.</li> </ul>	<ul style="list-style-type: none"> <li>• El avisador acústico deja de sonar y el testigo se apaga cuando usted y el pasajero delantero* se abrochan los cinturones de seguridad.</li> <li>• <b>Permanece encendido después de que usted y el pasajero delantero* se hayan abrochado los cinturones de seguridad</b> - Puede que se haya producido un error de detección en el sensor. El vehículo debe ser inspeccionado en un concesionario.</li> </ul> <p>☑ <b>Recordatorio del cinturón de seguridad</b> P. 45</p>	<div style="display: flex; justify-content: space-around;"> <div style="text-align: center;"> <p>*2</p>  </div> <div style="text-align: center;"> <p>*4</p>  </div> </div> <div style="display: flex; justify-content: space-around; margin-top: 10px;"> <div style="text-align: center;"> <p>*3</p>  </div> <div style="text-align: center;"> <p>*4</p>  </div> </div>

\*1: Los modelos con sistema de acceso sin llave tienen un botón **ENGINE START/STOP** en lugar de un interruptor de encendido.

\*2: Modelos de África y Oriente Medio

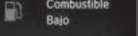
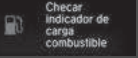
\*3: Excepto modelos de África, Corea, Latinoamérica y Oriente Medio

\*4: Modelos de Corea y Latinoamérica

Indicador	Nombre	Encendido/parpadeando	Explicación	Mensaje *
	Indicador de combustible bajo	<ul style="list-style-type: none"> <li>Se enciende cuando queda poco combustible (aproximadamente 8,0 litros).</li> <li>Parpadea si el indicador de combustible presenta algún problema.</li> </ul>	<ul style="list-style-type: none"> <li><b>Se enciende</b> - Debe suministrar combustible lo antes posible.</li> <li><b>Parpadea</b> - El vehículo debe ser inspeccionado en un concesionario.</li> </ul>	<div style="display: flex; justify-content: space-between;"> <div style="width: 45%;"> <p>+2</p>   <p>+3</p>   </div> <div style="width: 45%;"> <p>+4</p>   </div> </div>
	Indicador del sistema de frenos antibloqueo (ABS)	<ul style="list-style-type: none"> <li>Se enciende durante unos segundos cuando gira el interruptor de encendido a CONTACTO II*1 y luego se apaga.</li> <li>Si se enciende en cualquier otro momento, significa que el ABS presenta algún problema.</li> </ul>	<ul style="list-style-type: none"> <li><b>Permanece encendido</b> - El vehículo debe ser inspeccionado en un concesionario. Cuando este indicador está encendido, los frenos del vehículo funcionan con normalidad pero no se dispone de función antibloqueo.</li> </ul> <p>☒ <b>Sistema de frenos antibloqueo (ABS)</b> P. 627</p>	<div style="display: flex; justify-content: space-between;"> <div style="width: 45%;"> <p>+2</p>  <p>+3</p>  </div> <div style="width: 45%;"> <p>+4</p>  </div> </div>

Tablero de instrumentos



\*1: Los modelos con sistema de acceso sin llave tienen un botón **ENGINE START/STOP** en lugar de un interruptor de encendido.

\*2: Modelos de África y Oriente Medio

\*3: Excepto modelos de África, Corea, Latinoamérica y Oriente Medio

\*4: Modelos de Corea y Latinoamérica

\* No disponible en todos los modelos

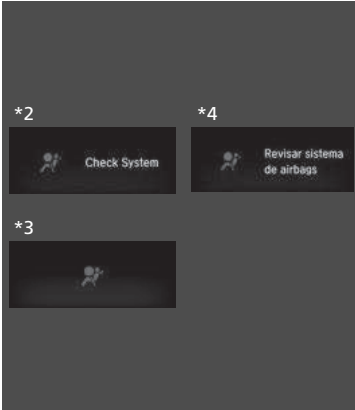
Indicador	Nombre	Encendido/parpadeando	Explicación	Mensaje*
	Indicador del sistema de sujeción suplementario	<ul style="list-style-type: none"> <li>Se enciende durante unos segundos cuando gira el interruptor de encendido a CONTACTO *1 y luego se apaga.</li> <li>Se enciende si se detecta algún problema en cualquiera de estos elementos:                             <ul style="list-style-type: none"> <li>- Sistema de sujeción suplementario</li> <li>- Sistema de los airbags laterales*</li> <li>- Sistema de los airbags de cortina*</li> <li>- Tensor de cinturón de seguridad</li> </ul> </li> </ul>	<ul style="list-style-type: none"> <li><b>Permanece encendido o no se llega a encender</b> - El vehículo debe ser inspeccionado en un concesionario.</li> </ul>	 <p>*2                      *4</p> <p>*3</p>





\*1: Los modelos con sistema de acceso sin llave tienen un botón **ENGINE START/STOP** en lugar de un interruptor de encendido.

\*2: Modelos de África y Oriente Medio



\*3: Excepto modelos de África, Corea, Latinoamérica y Oriente Medio

\*4: Modelos de Corea y Latinoamérica



Indicador	Nombre	Encendido/parpadeando	Explicación	Mensaje *
 <p>ON </p> <p>OFF </p>	<p>Indicadores On/Off de airbag de acompañante *</p>	<ul style="list-style-type: none"> <li>Los testigos se encienden durante unos segundos cuando gira el interruptor de encendido a la posición de CONTACTO <sup>*1</sup> y, tras una comprobación del sistema, se apagan. Cuando el airbag del pasajero delantero está activado: el testigo de activación se vuelve a encender y permanece así alrededor de 60 segundos. Cuando el airbag del pasajero delantero está desactivado: el testigo de desactivación se vuelve a encender y permanece encendido. Es un recordatorio de que el airbag del acompañante delantero está desactivado.</li> </ul>	<p> <b>Sistema de airbag frontal del acompañante desactivado</b> * P. 59</p>	<p>—</p>

\*1: Los modelos con sistema de acceso sin llave tienen un botón **ENGINE START/STOP** en lugar de un interruptor de encendido.

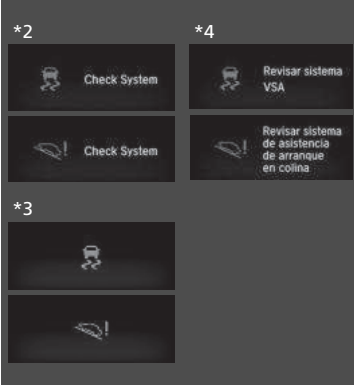
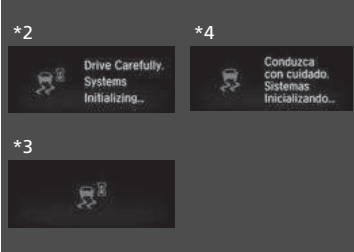



Indicador	Nombre	Encendido/parpadeando	Explicación	Mensaje*
	Indicador del sistema auxiliar de estabilidad del vehículo (VSA)	<ul style="list-style-type: none"> <li>Se enciende durante unos segundos cuando gira el interruptor de encendido a CONTACTO *1 y luego se apaga.</li> <li>Parpadea cuando el sistema VSA está activo.</li> <li>Se enciende si el sistema VSA o el sistema de asistencia de arranque en pendiente presentan algún problema.</li> </ul>	<ul style="list-style-type: none"> <li><b>Permanece encendido</b> - El vehículo debe ser inspeccionado en un concesionario.                             <ul style="list-style-type: none"> <li> <b>Sistema auxiliar de estabilidad del vehículo (VSA)</b> P. 562</li> </ul> </li> </ul>	
		<ul style="list-style-type: none"> <li>Se enciende si el sistema VSA se desactiva temporalmente después de desconectar la batería, para luego volver a conectarla.</li> </ul>	<ul style="list-style-type: none"> <li>Conduzca una distancia corta a más de 20 km/h. El indicador debería apagarse. Si no lo hace, pida a un concesionario que revise el vehículo.</li> </ul>	

\*1: Los modelos con sistema de acceso sin llave tienen un botón **ENGINE START/STOP** en lugar de un interruptor de encendido.

\*2: Modelos de África y Oriente Medio

\*3: Excepto modelos de África, Corea, Latinoamérica y Oriente Medio

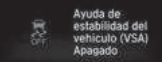
\*4: Modelos de Corea y Latinoamérica

Indicador	Nombre	Encendido/parpadeando	Explicación	Mensaje *
	Indicador de desactivación del sistema auxiliar de estabilidad del vehículo (VSA OFF)	<ul style="list-style-type: none"> <li>Se enciende durante unos segundos cuando gira el interruptor de encendido a CONTACTO *1 y luego se apaga.</li> <li>Se enciende cuando se desactiva el sistema VSA.</li> </ul>	<p><b>Activación y desactivación del VSA P. 563</b></p>	<div style="display: flex; justify-content: space-between;"> <div style="width: 45%;"> <p>*2</p>  </div> <div style="width: 45%;"> <p>*4</p>  </div> </div> <p>*3</p> 
		<ul style="list-style-type: none"> <li>Se enciende si el sistema VSA se desactiva temporalmente después de desconectar la batería, para luego volver a conectarla.</li> </ul>		<ul style="list-style-type: none"> <li>Conduzca una distancia corta a más de 20 km/h. El indicador debería apagarse. Si no lo hace, pida a un concesionario que revise el vehículo.</li> </ul>



Tablero de instrumentos

\*1: Los modelos con sistema de acceso sin llave tienen un botón **ENGINE START/STOP** en lugar de un interruptor de encendido.



\*2: Modelos de África y Oriente Medio

\*3: Excepto modelos de África, Corea, Latinoamérica y Oriente Medio

\*4: Modelos de Corea y Latinoamérica

Indicador	Nombre	Encendido/parpadeando	Explicación	Mensaje*
	Indicador de puerta abierta*	<ul style="list-style-type: none"> <li>• Se enciende durante unos segundos cuando gira el interruptor de encendido a CONTACTO <b>II</b>*<sup>1</sup> y luego se apaga.</li> <li>• Se enciende si alguna de las puertas no está bien cerrada.</li> <li>• Suena el aviso acústico y el indicador se enciende si se abre cualquier puerta durante la conducción.</li> </ul>	<ul style="list-style-type: none"> <li>• Se apaga cuando todas las puertas están cerradas.</li> </ul>	—
	Indicador de maletero abierto*	<ul style="list-style-type: none"> <li>• Se enciende durante unos segundos cuando gira el interruptor de encendido a la posición de CONTACTO <b>II</b>*<sup>1</sup> y después se apaga.</li> <li>• Se enciende si el maletero no está bien cerrado.</li> <li>• Suena el aviso acústico y el indicador se enciende si se abre el maletero durante la conducción.</li> </ul>	<ul style="list-style-type: none"> <li>• Se apaga cuando el maletero está cerrado.</li> </ul>	—
	Indicador de temperatura de la caja de cambios*	<ul style="list-style-type: none"> <li>• Se enciende cuando la temperatura del aceite de la caja de cambios es demasiado alta.</li> </ul>	<ul style="list-style-type: none"> <li>• Estacione en un lugar seguro y pase la palanca de cambios a <b>P</b>.</li> </ul>	—

\*1: Los modelos con sistema de acceso sin llave tienen un botón **ENGINE START/STOP** en lugar de un interruptor de encendido.

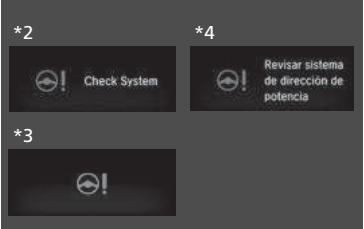

Indicador	Nombre	Encendido/parpadeando	Explicación	Mensaje *
	Indicador del sistema de servodirección eléctrica (EPS)	<ul style="list-style-type: none"> <li>Se enciende cuando gira el interruptor de encendido a la posición de CONTACTO <sup>*1</sup> y se apaga cuando arranca el motor.</li> <li>Se enciende si el sistema EPS presenta algún problema.</li> </ul>	<ul style="list-style-type: none"> <li><b>Permanece encendido o no se llega a encender</b> - Haga que revisen el vehículo en un concesionario.                             <ul style="list-style-type: none"> <li>☒ <b>Si se enciende el indicador del sistema de servodirección eléctrica (EPS)</b> P. 761</li> </ul> </li> </ul>	



\*1: Los modelos con sistema de acceso sin llave tienen un botón **ENGINE START/STOP** en lugar de un interruptor de encendido.

\*2: Modelos de África y Oriente Medio











\*3: Excepto modelos de África, Corea, Latinoamérica y Oriente Medio

\*4: Modelos de Corea y Latinoamérica

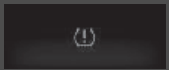
Indicador	Nombre	Encendido/parpadeando	Explicación	Mensaje *
	<p><b>Modelos de Corea</b> Indicador de presión baja de neumáticos/TPMS</p>	<ul style="list-style-type: none"> <li>• Se enciende durante unos segundos cuando la modalidad de alimentación se pasa a CONTACTO y después se apaga.</li> <li>• Puede encenderse brevemente si la modalidad de alimentación se pasa a CONTACTO y el vehículo no se mueve en 45 segundos, para indicar que el proceso de calibración aún no ha terminado.</li> <li>• Se enciende y permanece encendido si:             <ul style="list-style-type: none"> <li>- Se ha determinado que la presión de uno o más neumáticos es significativamente baja.</li> <li>- El sistema no se ha calibrado.</li> </ul> </li> <li>• Parpadea durante un minuto y después permanece encendido si el TPMS presenta algún problema o si se instala temporalmente un neumático compacto de repuesto.</li> </ul>	<ul style="list-style-type: none"> <li>• <b>Se enciende durante la conducción</b> - Deténgase en un lugar seguro, compruebe la presión de los neumáticos e ínflelos en caso de ser necesario.</li> <li>• <b>Permanece encendido después de inflar los neumáticos a la presión recomendada</b> - Se debe calibrar el sistema.             <ul style="list-style-type: none"> <li>➤ <b>Calibración TPMS</b> P. 568</li> </ul> </li> <li>• <b>Parpadea y permanece encendido</b> - Haga que revisen el vehículo en un concesionario. Si el vehículo está circulando con un neumático compacto de repuesto, haga reparar o reemplace el neumático normal y vuelva a instalarlo en el vehículo tan pronto como sea posible.</li> </ul>	 

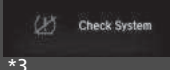
Indicador	Nombre	Encendido/parpadeando	Explicación	Mensaje *
	<p><b>Modelos de Corea</b> Indicador de presión baja de neumáticos/TPMS</p>	<ul style="list-style-type: none"> <li>Se enciende si el TPMS se desactiva temporalmente después de desconectar la batería, para luego volver a conectarla.</li> </ul>	<ul style="list-style-type: none"> <li>Conduzca una distancia corta a más de 20 km/h. El indicador debería apagarse. Si no lo hace, pida a un concesionario que revise el vehículo.</li> </ul>	

\* No disponible en todos los modelos

Indicador	Nombre	Encendido/parpadeando	Explicación	Mensaje*
	<p>Excepto modelos de Corea</p> <p>Indicador de presión baja de neumáticos/ sistema de aviso de desinflado</p>	<ul style="list-style-type: none"> <li>• Se enciende durante unos segundos cuando gira el interruptor de encendido a CONTACTO *1 y luego se apaga.</li> <li>• Puede iluminarse brevemente si el interruptor de encendido se gira a CONTACTO *1 y el vehículo no se mueve durante 45 segundos, para indicar que el proceso de calibración aún no se ha completado.</li> <li>• Se enciende y permanece encendido si:             <ul style="list-style-type: none"> <li>- Se ha determinado que la presión de uno o más neumáticos es significativamente baja.</li> <li>- El sistema no se ha calibrado.</li> </ul> </li> </ul>	<ul style="list-style-type: none"> <li>• <b>Se enciende durante la conducción</b> - Deténgase en un lugar seguro, compruebe la presión de los neumáticos e ínflelos en caso de ser necesario.</li> <li>• <b>Permanece encendido después de inflar los neumáticos a la presión recomendada</b> - Se debe calibrar el sistema.             <ul style="list-style-type: none"> <li>➤ <b>Calibración del sistema de aviso de desinflado</b> P. 571</li> </ul> </li> </ul>	 <p>*2</p>  <p>*3</p>  <p>*4, *5</p>
		<ul style="list-style-type: none"> <li>• Parpadea durante un minuto y después permanece encendido si el TPMS presenta algún problema o si se instala temporalmente un neumático compacto de repuesto*.</li> </ul>	<ul style="list-style-type: none"> <li>• <b>Parpadea y permanece encendido</b> - Haga que revisen el vehículo en un concesionario. Si el vehículo está circulando con un neumático compacto de repuesto, haga reparar o reemplace el neumático normal y vuelva a instalarlo en el vehículo tan pronto como sea posible.</li> </ul>	 <p>*2</p>  <p>*4</p>  <p>*3</p>  <p>*5</p>

\*1: Los modelos con sistema de acceso sin llave tienen un botón **ENGINE START/STOP** en lugar de un interruptor de encendido.

\*2: Modelos de África y Oriente Medio







\*3: Excepto modelos de África, Latinoamérica y Oriente Medio

\*4: Modelos de Latinoamérica, salvo modelos de México

\*5: Modelos de México

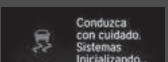
\* No disponible en todos los modelos



Indicador	Nombre	Encendido/parpadeando	Explicación	Mensaje *
	<p>Excepto modelos de Corea</p> <p>Indicador de presión baja de neumáticos/ sistema de aviso de desinflado</p>	<ul style="list-style-type: none"> <li>Se enciende si el sistema de aviso de desinflado se desactiva temporalmente después de desconectar la batería, para luego volver a conectarla.</li> </ul>	<ul style="list-style-type: none"> <li>Conduzca una distancia corta a más de 20 km/h. El indicador debería apagarse. Si no lo hace, pida a un concesionario que revise el vehículo.</li> </ul>	<p>*2</p>  <p>*3</p>  <p>*4</p> 
	<p>Indicador de mensaje del sistema*</p>	<ul style="list-style-type: none"> <li>Se enciende y a la vez suena un aviso acústico cuando se detecta algún problema. Al mismo tiempo aparece un mensaje del sistema en la interfaz de información al conductor.</li> </ul>	<ul style="list-style-type: none"> <li>Mientras el indicador está encendido, pulse el botón  (pantalla/información) para ver el mensaje de nuevo.</li> <li>Consulte la información sobre indicadores de este capítulo cuando aparezca un mensaje del sistema en la interfaz de información al conductor. Responda al mensaje según corresponda.</li> <li>La interfaz de información al conductor no vuelve a la visualización normal hasta que se cancela la advertencia o se pulsa el botón .</li> </ul>	<p>—</p>

Tablero de instrumentos





\*1: Los modelos con sistema de acceso sin llave tienen un botón **ENGINE START/STOP** en lugar de un interruptor de encendido.

\*2: Modelos de África y Oriente Medio

\*3: Excepto modelos de África, Latinoamérica y Oriente Medio

\*4: Modelos de Latinoamérica





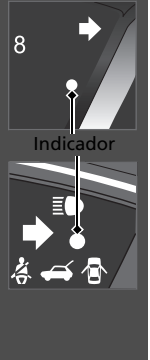

\* No disponible en todos los modelos

Indicador	Nombre	Encendido/parpadeando	Explicación	Mensaje*
	Indicadores de los intermitentes y de las luces de emergencia	<ul style="list-style-type: none"> <li>• Parpadea cuando se usa la palanca de intermitentes.</li> <li>• Parpadea junto con todos los intermitentes cuando oprime el botón de las luces de emergencia.</li> </ul>	<ul style="list-style-type: none"> <li>• <b>No parpadea o parpadea con rapidez</b>  <ul style="list-style-type: none"> <li>▣ <b>Reemplace de bombillas</b> P. 696</li> </ul> </li> </ul>	—
		<p><b>Modelos con señal de parada de emergencia</b></p> <ul style="list-style-type: none"> <li>• Parpadea junto con todos los intermitentes cuando se pisa el pedal del freno mientras se conduce a alta velocidad.</li> </ul>	<ul style="list-style-type: none"> <li>▣ <b>Señal de alto de emergencia</b> P. 629</li> </ul>	
	Indicador de las luces de carretera	<ul style="list-style-type: none"> <li>• Se enciende cuando las luces de carretera están encendidas.</li> </ul>	—	—
	Indicador de luces encendidas	<ul style="list-style-type: none"> <li>• Se enciende cuando el interruptor de luces está en una posición que no OFF o cuando se cambia a <b>AUTO</b>* y se encienden las luces exteriores.</li> </ul>	<ul style="list-style-type: none"> <li>• Si retira la llave del interruptor de encendido*<sup>1</sup> mientras las luces exteriores están encendidas, sonará un aviso acústico al abrir la puerta del conductor.</li> </ul>	—
	Testigo de luces antiniebla delanteras*	<ul style="list-style-type: none"> <li>• Se enciende cuando las luces antiniebla delanteras están encendidas.</li> </ul>	—	—
	Indicador de luz antiniebla trasera*	<ul style="list-style-type: none"> <li>• Se enciende cuando la luz antiniebla trasera está encendida.</li> </ul>	—	—

\*1: Los modelos con sistema de acceso sin llave tienen un botón **ENGINE START/STOP** en lugar de un interruptor de encendido.

Indicador	Nombre	Encendido/parpadeando	Explicación	Mensaje *
	<p>Indicador del sistema inmovilizador</p>	<ul style="list-style-type: none"> <li>• Parpadea si el sistema inmovilizador no es capaz de reconocer la información de la llave.</li> </ul>	<ul style="list-style-type: none"> <li>• <b>Parpadea</b> - No se puede arrancar el motor. Pise el pedal de freno y, a continuación, gire el interruptor de encendido a la posición de BLOQUEO <b>0</b> <sup>*1</sup>, retire la llave, vuelva a introducirla y gírela a la posición de CONTACTO <b>II</b> <sup>*1</sup> de nuevo.</li> <li>• <b>Parpadea repetidamente</b> - Puede que el sistema no funcione bien. El vehículo debe ser inspeccionado en un concesionario.</li> <li>• No intente modificar este sistema ni agregarle otros dispositivos. Se pueden producir problemas eléctricos.</li> </ul>	<p>—</p>



\*1: Los modelos con sistema de acceso sin llave tienen un botón **ENGINE START/STOP** en lugar de un interruptor de encendido.

Indicador	Nombre	Encendido/parpadeando	Explicación	Mensaje*
	Indicador de alarma del sistema de seguridad	<ul style="list-style-type: none"> <li>• Parpadea cuando la alarma del sistema de seguridad se ha activado.</li> </ul>	<p><b>Alarma del sistema de seguridad*</b> P. 228</p>	—
	Indicador del sistema de acceso sin llave*	<ul style="list-style-type: none"> <li>• Se enciende durante unos segundos al pasar la modalidad de alimentación a CONTACTO y luego se apaga.</li> <li>• Se enciende en cuanto se detecta un problema en el sistema de acceso sin llave o en el sistema de arranque sin llave.</li> </ul>	<ul style="list-style-type: none"> <li>• El vehículo debe ser inspeccionado en un concesionario.</li> </ul>	—
	Indicador de modo ECON	<ul style="list-style-type: none"> <li>• Se enciende cuando la modalidad ECON está activada.</li> </ul>	<p><b>Botón ECON</b> P. 547</p>	<p>*1</p>  <p>*2</p>  <p>*3</p> 

\*1: Modelos de África y Oriente Medio



\*2: Excepto modelos de África, Corea, Latinoamérica y Oriente Medio



\*3: Modelos de Corea y Latinoamérica

Indicador	Nombre	Encendido/parpadeando	Explicación	Mensaje *
<b>120</b> km/h	Indicador del avisador de velocidad*	<ul style="list-style-type: none"> <li>Se enciende cuando la velocidad del vehículo supera los 120 km/h.</li> </ul>	<ul style="list-style-type: none"> <li>Si la velocidad del vehículo supera los 120 km/h, suena un aviso acústico de recordatorio una vez que el indicador del avisador de velocidad comienza a parpadear. El indicador permanecerá parpadeando mientras se conduzca el vehículo a más de 120 km/h.</li> </ul>	—
<b>CRUISE</b> <b>MAIN</b>	Indicador <b>CRUISE MAIN</b> *	<ul style="list-style-type: none"> <li>Se enciende al pulsar el botón <b>CRUISE</b>.</li> </ul>	<ul style="list-style-type: none"> <li>➤ <b>Control de cruceo*</b> P. 548, 555</li> </ul>	—
<b>CRUISE</b> <b>CONTROL</b>	Indicador <b>CRUISE CONTROL</b> *	<ul style="list-style-type: none"> <li>Se enciende si se ha programado una velocidad para el control de cruceo.</li> </ul>	<ul style="list-style-type: none"> <li>➤ <b>Control de cruceo*</b> P. 548, 555</li> </ul>	—
	Indicador del sistema de monitor de aceite*	<ul style="list-style-type: none"> <li>Se enciende durante unos segundos cuando gira el interruptor de encendido a la posición de CONTACTO <sup>*1</sup> y luego se apaga.</li> <li>Se enciende cuando está próximo el mantenimiento programado.</li> </ul>	<ul style="list-style-type: none"> <li>➤ <b>Sistema de monitor de aceite*</b> P. 657</li> </ul>	—
<b>POWER</b> <b>REDUCED</b>	Indicador de alimentación reducida*	<ul style="list-style-type: none"> <li>Se enciende si se presenta un problema con la rejilla del obturador y la temperatura del refrigerador del radiador es demasiado elevada.</li> </ul>	<ul style="list-style-type: none"> <li>Se reducirá la salida de potencia, de modo que es posible que no pueda acelerar o mantener la velocidad actual. El vehículo debe ser inspeccionado en un concesionario.</li> </ul>	—



\*1: Los modelos con sistema de acceso sin llave tienen un botón **ENGINE START/STOP** en lugar de un interruptor de encendido.

\* No disponible en todos los modelos

Indicador	Nombre	Encendido/parpadeando	Explicación	Mensaje*
	Testigo cruce main*	<ul style="list-style-type: none"> <li>Se enciende al pulsar el botón <b>MAIN</b>. Si se enciende otro indicador, pulse el botón <b>LIM</b>.</li> </ul>	<ul style="list-style-type: none"> <li>☑ <b>Control de cruce*</b> P. 548, 555</li> </ul>	—
	Testigo de limitador de velocidad ajustable*	<ul style="list-style-type: none"> <li>Se enciende al pulsar el botón <b>MAIN</b>. Si se enciende otro indicador, pulse el botón <b>LIM</b>.</li> </ul>	<ul style="list-style-type: none"> <li>☑ <b>Limitador de velocidad ajustable*</b> P. 558</li> </ul>	—
 Indicador	Testigo de velocidad fija en el control de cruce y limitador de velocidad ajustable*	<ul style="list-style-type: none"> <li>Se enciende si se ha programado una velocidad para el control de cruce.</li> <li>Se enciende si se ha fijado una velocidad para el limitador de velocidad ajustable.</li> </ul>	<ul style="list-style-type: none"> <li>☑ <b>Control de cruce*</b> P. 548, 555</li> <li>☑ <b>Limitador de velocidad ajustable*</b> P. 558</li> </ul>	—







Indicador	Nombre	Encendido/parpadeando	Explicación	Mensaje *
	Indicador del sistema de arranque *	<ul style="list-style-type: none"> <li>Aparece cuando el sistema de arranque tiene algún problema.</li> </ul>	<ul style="list-style-type: none"> <li>Como medida temporal, mantenga pulsando el botón <b>ENGINE START/STOP</b> durante 15 segundos mientras pisa el pedal del freno y arranca manualmente el motor. El vehículo debe ser inspeccionado en un concesionario.</li> </ul>	—
	Indicador de giro del volante *	<ul style="list-style-type: none"> <li>Se enciende cuando el volante está bloqueado.</li> </ul>	<ul style="list-style-type: none"> <li>Mueva el volante a la izquierda y a la derecha mientras pulsa el botón <b>ENGINE START/STOP</b>.</li> </ul>	—
	Indicador de cambio a estacionamiento *	<ul style="list-style-type: none"> <li>Parpadea al pulsar el botón <b>ENGINE START/STOP</b> para detener el motor sin que la palanca de cambios esté en la posición <b>P</b>.</li> </ul>	<ul style="list-style-type: none"> <li>Pulse el botón <b>ENGINE START/STOP</b> dos veces después de colocar la palanca de cambios en la posición <b>P</b>.</li> </ul>	—

\* No disponible en todos los modelos





Indicador	Nombre	Encendido/parpadeando	Explicación	Mensaje*
	Indicador de accionamiento del freno*	<ul style="list-style-type: none"> <li>Se enciende durante unos segundos cuando gira el interruptor de encendido a CONTACTO *1 y luego se apaga.</li> </ul> <p><b>Sistema de freno de estacionamiento eléctrico</b></p> <ul style="list-style-type: none"> <li>Parpadea cuando se pulsa el interruptor del freno de estacionamiento eléctrico sin pisar el pedal de freno mientras el freno de estacionamiento eléctrico está en funcionamiento.</li> </ul>	<ul style="list-style-type: none"> <li><b>Parpadea durante la conducción</b> - Pulse el interruptor del freno de estacionamiento eléctrico con el pedal del freno pisado.                             <ul style="list-style-type: none"> <li>➤ <b>Freno de estacionamiento</b> P. 621</li> </ul> </li> </ul>	—
		<p><b>Sistema de retención de freno automática</b></p> <ul style="list-style-type: none"> <li>Parpadea cuando se pulsa el botón de retención automática del freno sin pisar el pedal de freno mientras la retención automática del freno está en funcionamiento.</li> <li>Parpadea si la retención de freno automática se cancela automáticamente mientras está en funcionamiento. Suena el aviso acústico.</li> </ul>	<ul style="list-style-type: none"> <li><b>Parpadea durante la conducción</b> - Pulse el botón de la retención de freno automática con el pedal de freno pisado.                             <ul style="list-style-type: none"> <li>➤ <b>Retención automática del freno</b> P. 625</li> </ul> </li> <li>Pise inmediatamente el pedal de freno.</li> </ul>	—



\*1: Los modelos con sistema de acceso sin llave tienen un botón **ENGINE START/STOP** en lugar de un interruptor de encendido.



Indicador	Nombre	Encendido/parpadeando	Explicación	Mensaje *
	Indicador de tracción integral (AWD)*	<ul style="list-style-type: none"> <li>• Se enciende durante unos segundos cuando gira el interruptor de encendido a CONTACTO *1 y luego se apaga.</li> <li>• Se enciende si el sistema AWD presenta algún problema.</li> <li>• Parpadea cuando la temperatura del diferencial es demasiado alta.</li> </ul>	<ul style="list-style-type: none"> <li>• <b>Permanece encendido</b> - El motor impulsa únicamente las ruedas delanteras en este estado. El vehículo debe ser inspeccionado en un concesionario.</li> </ul>	
			<ul style="list-style-type: none"> <li>• <b>Parpadea durante la conducción</b> - Deténgase en un lugar seguro, cambie a  y deje el motor a ralentí hasta que el indicador se apague. Si el indicador no deja de parpadear, lleve el vehículo a un concesionario.   <b>Sistema AWD en tiempo real con control inteligente*</b> P. 567</li> </ul>	







\* 1: Los modelos con sistema de acceso sin llave tienen un botón **ENGINE START/STOP** en lugar de un interruptor de encendido.

Indicador	Nombre	Encendido/parpadeando	Explicación	Mensaje*
	Testigo de mitigación de salida del carril*	<ul style="list-style-type: none"> <li>Se enciende durante unos segundos cuando la modalidad de alimentación se pasa a CONTACTO y después se apaga.</li> <li>Se enciende si el sistema de atenuación de salida de carretera presenta algún problema.</li> </ul>	<ul style="list-style-type: none"> <li><b>Permanece encendido</b> - Haga que revisen el vehículo en un concesionario.</li> </ul>	
		<ul style="list-style-type: none"> <li>Aparece cuando la mitigación de salida de carretera se ha desactivado temporalmente después de haber sido desconectada la batería y después de haberse vuelto a conectar.</li> </ul>	<ul style="list-style-type: none"> <li>Conduzca una distancia corta a más de 20 km/h. El testigo debería apagarse. Si no lo hace, pida a un concesionario que revise el vehículo.</li> </ul>	
		<ul style="list-style-type: none"> <li>Se enciende cuando el sistema de atenuación de salida de carretera se desactiva por sí solo.</li> </ul>	<ul style="list-style-type: none"> <li><b>Permanece encendido</b> - La temperatura dentro de la cámara es demasiado alta. Utilice el sistema de aire acondicionado para enfriar la cámara. El sistema se activa cuando la temperatura en el interior de la cámara desciende.                             <ul style="list-style-type: none"> <li>📷 <b>Cámara detectora delantera</b> P. 618</li> </ul> </li> <li><b>Permanece encendido</b> - El área alrededor de la cámara está bloqueada por suciedad, barro, etc. Detenga el vehículo en un lugar seguro y límpiela con un paño suave.</li> <li>Haga que revisen el vehículo en un concesionario si el indicador y el mensaje aparecen de nuevo después de limpiar el área alrededor de la cámara.                             <ul style="list-style-type: none"> <li>📷 <b>Cámara detectora delantera</b> P. 618</li> </ul> </li> </ul>	
			<ul style="list-style-type: none"> <li>Haga que revisen el vehículo en un concesionario si el indicador y el mensaje aparecen de nuevo después de limpiar el área alrededor de la cámara.                             <ul style="list-style-type: none"> <li>📷 <b>Cámara detectora delantera</b> P. 618</li> </ul> </li> </ul>	

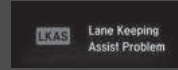

Indicador	Nombre	Encendido/parpadeando	Explicación	Mensaje *
	Testigo de mitigación de salida del carril*	<ul style="list-style-type: none"> <li>• Se enciende cuando el sistema de atenuación de salida de carretera se desactiva por sí solo.</li> </ul>	<ul style="list-style-type: none"> <li>- El indicador podría encenderse momentáneamente al pasar por un espacio cerrado, como un túnel.</li> <li>- El área alrededor del sensor de radar está bloqueada por suciedad, barro, etc. Detenga el vehículo en un lugar seguro y límpielo con un paño suave.</li> <li>• Solicite al concesionario que revise el vehículo si el indicador no se apaga incluso después de limpiar el sensor de radar.                             <ul style="list-style-type: none"> <li>➤ <b>Sistema de frenado de mitigación de colisión (CMBS)</b> P. 579</li> </ul> </li> </ul>	
		<ul style="list-style-type: none"> <li>• Se enciende si el sistema de atenuación de salida de carretera presenta algún problema.</li> <li>• El indicador podría encenderse momentáneamente cuando se supere el límite de carga máxima.</li> </ul>	<ul style="list-style-type: none"> <li>• Asegúrese de que la carga total se ajusta al límite de carga máxima.                             <ul style="list-style-type: none"> <li>➤ <b>Límite de carga</b> P. 523</li> </ul> </li> <li>• <b>Permanece encendido</b> - Haga que revisen el vehículo en un concesionario.</li> </ul>	





\* No disponible en todos los modelos

Indicador	Nombre	Encendido/parpadeando	Explicación	Mensaje*
ACC	Indicador del control crucero adaptativo (ACC) con seguimiento de baja velocidad (LSF) (ámbar)*	<ul style="list-style-type: none"> <li>Se enciende durante unos segundos cuando la modalidad de alimentación se pasa a CONTACTO y después se apaga.</li> <li>Se enciende si el ACC con LSF presenta algún problema.</li> </ul>	<ul style="list-style-type: none"> <li><b>Se enciende durante la conducción</b> - Haga que revisen el vehículo en un concesionario.</li> </ul>	
		<ul style="list-style-type: none"> <li>Se enciende si el ACC con LSF se desactiva temporalmente después de desconectar la batería, para luego volver a conectarla.</li> </ul>	<ul style="list-style-type: none"> <li>Conduzca una distancia corta a más de 20 km/h. El testigo debería apagarse. Si no lo hace, pida a un concesionario que revise el vehículo.</li> </ul>	
		<ul style="list-style-type: none"> <li>Se enciende si el ACC con LSF presenta algún problema.</li> <li>El indicador podría encenderse momentáneamente cuando se supere el límite de carga máxima.</li> <li>El ACC con LSF se ha cancelado automáticamente.</li> </ul>	<ul style="list-style-type: none"> <li>Asegúrese de que la carga total se ajusta al límite de carga máxima.                             <ul style="list-style-type: none"> <li>☒ <b>Límite de carga</b> P. 523</li> </ul> </li> <li><b>Permanece encendido</b> - Haga que revisen el vehículo en un concesionario.</li> </ul>	—
ACC	Indicador de control de crucero adaptativo (ACC) con seguimiento de baja velocidad (LSF) (verde)*	<ul style="list-style-type: none"> <li>Se enciende al pulsar el botón <b>MAIN</b>.</li> </ul>	<ul style="list-style-type: none"> <li>☒ <b>Control de crucero adaptativo (ACC) con seguimiento de baja velocidad (LSF)</b> P. 590</li> </ul>	—

Indicador	Nombre	Encendido/parpadeando	Explicación	Mensaje *
	Indicador del sistema de asistencia de permanencia en carril ( <b>LKAS</b> ) (ámbar)*	<ul style="list-style-type: none"> <li>Se enciende durante unos segundos cuando la modalidad de alimentación se pasa a CONTACTO y después se apaga.</li> <li>Se enciende si el LKAS presenta algún problema.</li> </ul>	<ul style="list-style-type: none"> <li><b>Permanece encendido</b> - Haga que revisen el vehículo en un concesionario.</li> </ul>	
	Indicador del sistema de asistencia de permanencia en carril ( <b>LKAS</b> ) (verde)*	<ul style="list-style-type: none"> <li>Se enciende al pulsar el botón <b>MAIN</b>.</li> </ul>	<ul style="list-style-type: none"> <li>➤ <b>Sistema de asistencia de permanencia en carril (LKAS)</b> P. 605</li> </ul>	—
	Indicador del sistema de frenado de mitigación de colisión (CMBS)*	<ul style="list-style-type: none"> <li>Se enciende durante unos segundos cuando la modalidad de alimentación se pasa a CONTACTO y después se apaga.</li> <li>Se enciende cuando se desactiva el CMBS. Aparece un mensaje en la interfaz de información del conductor durante cinco segundos.</li> <li>Se enciende si el CMBS presenta algún problema.</li> </ul>	<ul style="list-style-type: none"> <li><b>Permanece encendido constantemente sin que el CMBS esté desactivado</b> - Haga que revisen el vehículo en un concesionario.</li> <li>➤ <b>Sistema de frenado de mitigación de colisión (CMBS)</b> P. 579</li> </ul>	 
		<ul style="list-style-type: none"> <li>Aparece cuando el CMBS se ha desactivado temporalmente después de haber sido desconectada la batería y después de haberse vuelto a conectar.</li> </ul>	<ul style="list-style-type: none"> <li>Conduzca una distancia corta a más de 20 km/h. El testigo debería apagarse. Si no lo hace, pida a un concesionario que revise el vehículo.</li> </ul>	

\* No disponible en todos los modelos

Indicador	Nombre	Encendido/parpadeando	Explicación	Mensaje*
	Indicador del sistema de frenado de mitigación de colisión (CMBS)*	<ul style="list-style-type: none"> <li>Se enciende cuando el sistema CMBS se apaga por sí solo.</li> </ul>	<ul style="list-style-type: none"> <li><b>Permanece encendido</b> - El área alrededor de la cámara está bloqueada por suciedad, barro, etc. Detenga el vehículo en un lugar seguro y límpiela con un paño suave.                             <ul style="list-style-type: none"> <li>📄 <b>Cámara detectora delantera</b> P. 618</li> </ul> </li> <li>Solicite al concesionario que revise el vehículo si el indicador no se apaga incluso después de limpiar la cámara.                             <ul style="list-style-type: none"> <li>📄 <b>Sistema de frenado de mitigación de colisión (CMBS)</b> P. 579</li> </ul> </li> </ul>	
			<ul style="list-style-type: none"> <li>El indicador podría encenderse momentáneamente al pasar por un espacio cerrado, como un túnel.</li> <li>- El área alrededor del sensor de radar está bloqueada por suciedad, barro, etc. Detenga el vehículo en un lugar seguro y límpielo con un paño suave.</li> <li>Solicite al concesionario que revise el vehículo si el indicador no se apaga incluso después de limpiar la tapa del sensor.                             <ul style="list-style-type: none"> <li>📄 <b>Sistema de frenado de mitigación de colisión (CMBS)</b> P. 579</li> </ul> </li> </ul>	

Indicador	Nombre	Encendido/parpadeando	Explicación	Mensaje *
	Indicador del sistema de frenado de mitigación de colisión (CMBS)*	<ul style="list-style-type: none"> <li>Se enciende cuando el sistema CMBS se apaga por sí solo.</li> </ul>	<ul style="list-style-type: none"> <li><b>Permanece encendido</b> - La temperatura dentro de la cámara es demasiado alta. Utilice el sistema de aire acondicionado para enfriar la cámara. El sistema se activa cuando la temperatura en el interior de la cámara desciende.                             <ul style="list-style-type: none"> <li>➤ <b>Cámara detectora delantera</b> P. 618</li> </ul> </li> </ul>	
		<ul style="list-style-type: none"> <li>Se enciende si el CMBS presenta algún problema.</li> <li>El indicador podría encenderse momentáneamente cuando se supere el límite de carga máxima.</li> </ul>	<ul style="list-style-type: none"> <li>Asegúrese de que la carga total se ajusta al límite de carga máxima.                             <ul style="list-style-type: none"> <li>➤ <b>Límite de carga</b> P. 523</li> </ul> </li> <li><b>Permanece encendido</b> - Haga que revisen el vehículo en un concesionario.</li> </ul>	—
	Indicador de mantenimiento necesario*	<ul style="list-style-type: none"> <li>Se enciende durante unos segundos cuando se gira el interruptor de encendido a CONTACTO  y después se apaga.</li> <li>Se enciende cuando está próximo el mantenimiento programado.</li> </ul>	<ul style="list-style-type: none"> <li>➤ <b>Recordatorio de servicio</b>* P. 655</li> </ul>	—



\* No disponible en todos los modelos

## Mensajes de advertencia e información de la pantalla de información\*

Los siguientes mensajes aparecen solo en la pantalla de información.

Mensaje	Condiciones	Explicación
	<ul style="list-style-type: none"> <li>Aparece si se presenta algún problema en el sensor de la batería.</li> </ul>	<ul style="list-style-type: none"> <li><b>Permanece encendido</b> - El vehículo debe ser inspeccionado en un concesionario.</li> </ul>





### Modelos con sistema de acceso sin llave

Mensaje	Condiciones	Explicación
	<ul style="list-style-type: none"> <li>Aparece cuando se abre la puerta del conductor con la modalidad de alimentación en ACCESORIOS.</li> <li>Aparece cuando la modalidad de alimentación está en la posición de ACCESORIOS.</li> </ul>	<ul style="list-style-type: none"> <li>Pulse el botón <b>ENGINE START/STOP</b> dos veces mientras pisa el pedal del freno para cambiar la modalidad de alimentación a VEHÍCULO APAGADO (BLOQUEO).</li> </ul>
	<ul style="list-style-type: none"> <li>Aparece al cerrar la puerta con la modalidad de alimentación en CONTACTO sin que el control a distancia de acceso sin llave esté en el interior del vehículo.</li> </ul>	<ul style="list-style-type: none"> <li>Desaparece al volver a introducir el control a distancia de acceso sin llave en el interior del vehículo y cerrar la puerta.                             <ul style="list-style-type: none"> <li>► <b>Recordatorio de control a distancia de acceso sin llave</b> P. 242</li> </ul> </li> </ul>
	<ul style="list-style-type: none"> <li>Aparece cuando la pila del control a distancia de acceso sin llave se está agotando.</li> </ul>	<ul style="list-style-type: none"> <li>Reemplace la pila tan pronto como sea posible.                             <ul style="list-style-type: none"> <li>► <b>Control a distancia de acceso sin llave*</b> P. 723</li> </ul> </li> </ul>

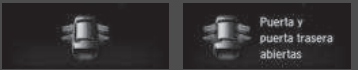

## Mensajes de advertencia e información de la interfaz de información al conductor\*

Los siguientes mensajes solo aparecen en la interfaz de información al conductor. Pulse el botón  (pantalla/información) para volver a ver el mensaje con el indicador de mensaje de sistema encendido.





Mensaje	Condiciones	Explicación
<p>*1, *2                      *3</p>  <p>Puerta y puerta trasera abiertas</p>	<ul style="list-style-type: none"> <li>• Aparece si alguna de las puertas o el maletero no están completamente cerrados.</li> <li>• Aparece si alguna de las puertas o el maletero se abre durante la conducción. Suenan los avisos acústicos.</li> </ul>	<ul style="list-style-type: none"> <li>• Se apaga cuando todas las puertas y el maletero están cerrados.</li> </ul>
<p>Modelos con sistema de sensores de estacionamiento</p> <p>*1                              *3</p>  <p>Check System              Revisar sistema del sensor de estacionar</p> <p>*2</p>  <p>Modelos con sistema de cámara de visión trasera</p> 	<ul style="list-style-type: none"> <li>• Aparece si el sistema del sensor de estacionamiento presenta algún problema.</li> <li>• Si hay algún problema con alguno de los sensores, todos los testigos correspondientes se encienden en rojo.</li> </ul>	<ul style="list-style-type: none"> <li>• Limpie la zona de alrededor de los sensores si hay barro, hielo, nieve, etc. Si los indicadores permanecen encendidos o el aviso acústico no se detiene incluso después de limpiar la zona, haga que revisen el vehículo en un concesionario.</li> </ul>

\*1: Modelos de África y Oriente Medio

\*2: Excepto modelos de África, Corea, Latinoamérica y Oriente Medio

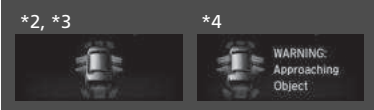
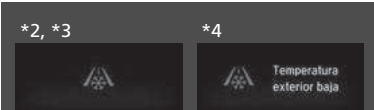
\*3: Modelos de Corea y Latinoamérica

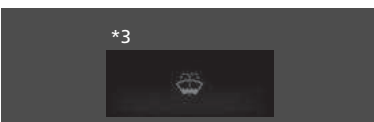
\* No disponible en todos los modelos

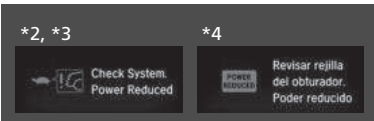







Mensaje	Condiciones	Explicación
<p>Modelos con sistema sensor de estacionamiento</p> <p>*2, *3                      *4</p> 	<ul style="list-style-type: none"> <li>Aparece si hay obstáculos cerca de los sensores.</li> </ul>	<ul style="list-style-type: none"> <li>Compruebe si hay obstáculos cerca del vehículo para asegurarse de que es seguro estacionar.</li> </ul>
<p>*2, *3                      *4</p> 	<ul style="list-style-type: none"> <li>Aparece una vez si la temperatura exterior es inferior a 3°C con el interruptor de encendido en CONTACTO  *1.</li> </ul>	<ul style="list-style-type: none"> <li>Existe la posibilidad de que el firme de la carretera esté helado y resbaladizo.</li> </ul>
<p>*3</p> 	<ul style="list-style-type: none"> <li>Aparece cuando el nivel del líquido del lavaparabrisas es bajo.</li> </ul>	<ul style="list-style-type: none"> <li>Rellene el líquido lavaparabrisas.   <b>Reposición del líquido lavaparabrisas</b>                      P. 695</li> </ul>
<p>*2, *3                      *4</p> 	<ul style="list-style-type: none"> <li>Aparece si se presenta un problema con la rejilla del obturador y la temperatura del refrigerador del radiador es demasiado elevada.</li> </ul>	<ul style="list-style-type: none"> <li>Se reducirá la salida de potencia, de modo que es posible que no pueda acelerar o mantener la velocidad actual. El vehículo debe ser inspeccionado en un concesionario.</li> </ul>

\*1: Los modelos con sistema de acceso sin llave tienen un botón **ENGINE START/STOP** en lugar de un interruptor de encendido.

\*2: Modelos de África y Oriente Medio

\*3: Excepto modelos de África, Corea, Latinoamérica y Oriente Medio

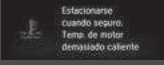
\*4: Modelos de Corea y Latinoamérica







Mensaje	Condiciones	Explicación
<p>*1</p>  <p>Check Charging System</p> <p>*3</p>  <p>Revisar sistema de carga</p> <p>*2</p> 	<ul style="list-style-type: none"> <li>• Aparece si se presenta algún problema en el sensor de la batería.</li> <li>• Aparece junto con el indicador del sistema de carga de la batería cuando la batería no está cargando.</li> </ul>	<ul style="list-style-type: none"> <li>• El vehículo debe ser inspeccionado en un concesionario.                     <ul style="list-style-type: none"> <li>► <b>Comprobación de la batería</b> P. 715</li> </ul> </li> <li>• Desconecte el sistema de control de aire acondicionado y el desempañador trasero para reducir el consumo de electricidad.                     <ul style="list-style-type: none"> <li>► <b>Si se enciende el indicador del sistema de carga</b> P. 757</li> </ul> </li> </ul>
<p>*1</p>  <p>Apply Brake Pedal</p> <p>*3</p>  <p>Aplique pedal de freno</p> <p>*2</p> 	<ul style="list-style-type: none"> <li>• Aparece si se desactiva automáticamente la retención automática del freno mientras está en funcionamiento.</li> </ul>	<ul style="list-style-type: none"> <li>• Pise inmediatamente el pedal de freno.</li> </ul>
<p>*1, *3</p>  <p>Estacionarse cuando seguro. Temp. de motor demasiado caliente</p> <p>*2</p> 	<ul style="list-style-type: none"> <li>• Aparece cuando la temperatura del refrigerante del motor sube de forma anómala.</li> </ul>	<ul style="list-style-type: none"> <li>► <b>Sobrecalentamiento</b> P. 754</li> </ul>

\*1: Modelos de África y Oriente Medio

\*2: Excepto modelos de África, Corea, Latinoamérica y Oriente Medio

\*3: Modelos de Corea y Latinoamérica

\* No disponible en todos los modelos







Mensaje	Condiciones	Explicación
<p>*2                      *4</p>  <p>*3</p> 	<ul style="list-style-type: none"> <li>• Aparece al girar el interruptor de encendido a CONTACTO *1 con el cinturón de seguridad del conductor desabrochado.</li> </ul>	<ul style="list-style-type: none"> <li>• Abróchese el cinturón de seguridad correctamente antes de empezar a conducir.</li> </ul>
<p>*2                      *4</p>  <p>*3</p> 	<ul style="list-style-type: none"> <li>• Aparece cuando el sistema de retención automática del freno está apagado.</li> </ul>	<p> <b>Retención automática del freno</b> P. 625</p>

\*1: Los modelos con sistema de acceso sin llave tienen un botón **ENGINE START/STOP** en lugar de un interruptor de encendido.

\*2: Modelos de África y Oriente Medio

\*3: Excepto modelos de África, Corea, Latinoamérica y Oriente Medio











\*4: Modelos de Corea y Latinoamérica

Mensaje	Condiciones	Explicación
<p>*1  *3 </p> <p>*2 </p>	<ul style="list-style-type: none"> <li>• Aparece cuando se pulsa el botón de retención automática del freno con el cinturón de seguridad del conductor desabrochado.</li> </ul>	<ul style="list-style-type: none"> <li>• El conductor debe abrocharse el cinturón de seguridad.                     <ul style="list-style-type: none"> <li>➤ <b>Retención automática del freno</b> P. 625</li> </ul> </li> </ul>
<p>*1  *3 </p> <p>*2 </p>	<ul style="list-style-type: none"> <li>• Aparece cuando se pulsa el botón de retención automática del freno sin pisar el pedal de freno mientras la retención automática del freno está en funcionamiento.</li> </ul>	<ul style="list-style-type: none"> <li>• Pulse el botón de la retención de freno automática con el pedal de freno pisado.                     <ul style="list-style-type: none"> <li>➤ <b>Retención automática del freno</b> P. 625</li> </ul> </li> </ul>

\*1: Modelos de África y Oriente Medio

\*2: Excepto modelos de África, Corea, Latinoamérica y Oriente Medio





\*3: Modelos de Corea y Latinoamérica

Mensaje	Condiciones	Explicación
<p>*1</p>  <p>*3</p>  <p>*2</p> 	<ul style="list-style-type: none"> <li>• Aparece cuando el freno de estacionamiento se aplica automáticamente mientras está en funcionamiento.</li> </ul>	<ul style="list-style-type: none"> <li>➤ <b>Retención automática del freno</b> P. 625</li> <li>➤ <b>Freno de estacionamiento</b> P. 621</li> </ul>
<p>*1, *3</p>  <p>*2</p> 	<ul style="list-style-type: none"> <li>• Aparece cuando se pulsa el interruptor del freno de estacionamiento eléctrico sin pisar el pedal de freno mientras el freno de estacionamiento eléctrico está en funcionamiento.</li> </ul>	<ul style="list-style-type: none"> <li>• <b>Aparece al conducir</b> - Pulse el interruptor del freno de estacionamiento eléctrico con el pedal del freno pisado.</li> <li>➤ <b>Freno de estacionamiento</b> P. 621</li> </ul>
<p>*1, *3</p>  <p>*1</p>  <p>*2</p>  <p>*2</p>  <p>*3</p> 	<ul style="list-style-type: none"> <li>• Aparece si el vehículo se conduce de manera que indique somnolencia o distracción.</li> </ul>	<ul style="list-style-type: none"> <li>➤ <b>Monitor de atención del conductor</b> P. 166</li> </ul>

\*1: Modelos de África y Oriente Medio

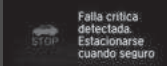
\*2: Excepto modelos de África, Corea, Latinoamérica y Oriente Medio

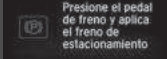
\*3: Modelos de Corea y Latinoamérica

Mensaje	Condiciones	Explicación
<p>*1  *3 </p> <p>*2 </p>	<ul style="list-style-type: none"> <li>Aparece si se presenta algún problema con el vehículo durante la conducción.</li> </ul>	<ul style="list-style-type: none"> <li>Deténgase inmediatamente en un lugar seguro.</li> <li>El vehículo debe ser inspeccionado en un concesionario.</li> </ul>
<p>*1  *3 </p> <p>*2 </p>	<ul style="list-style-type: none"> <li>Aparece si no se puede cambiar la posición de la palanca de cambios a <b>P</b> debido a algún problema con el vehículo.</li> </ul>	<ul style="list-style-type: none"> <li>Aplique el freno de estacionamiento en cuanto haya estacionado.                             <ul style="list-style-type: none"> <li>➤ <b>Freno de estacionamiento</b> P. 621</li> </ul> </li> <li>El vehículo debe ser inspeccionado en un concesionario.</li> </ul>

\*1: Modelos de África y Oriente Medio

\*2: Excepto modelos de África, Corea, Latinoamérica y Oriente Medio





\*3: Modelos de Corea y Latinoamérica

**Modelos con avisador de velocidad**

Mensaje	Condiciones	Explicación
	<ul style="list-style-type: none"> <li>Aparece cuando la velocidad del vehículo alcanza la velocidad fijada. Puede fijar dos velocidades distintas para la alarma.</li> </ul>	<ul style="list-style-type: none"> <li>➤ <b>Avisador de velocidad</b> * P. 171</li> </ul>

\* No disponible en todos los modelos

Modelos sin sistema de acceso sin llave

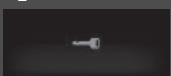
Mensaje	Condiciones	Explicación
<p>*1                      *3</p>  <p>*2</p> 	<ul style="list-style-type: none"> <li>Aparece cuando se abre la puerta del conductor mientras la llave de contacto está en la posición de ACCESORIOS <b>I</b>.</li> </ul>	<ul style="list-style-type: none"> <li>Gire el interruptor de encendido a la posición de BLOQUEO <b>0</b> y, a continuación, retire la llave.</li> </ul>
<p>*1, *3                      *2</p> 	<ul style="list-style-type: none"> <li>Aparece al girar la llave de encendido a la posición de ACCESORIOS <b>I</b> desde la posición de CONTACTO <b>II</b>. (La puerta del conductor está cerrada.)</li> </ul>	—
<p>*1                      *3</p>  <p>*2</p> 	<ul style="list-style-type: none"> <li>Aparece cuando se abre la puerta del conductor mientras la llave de contacto está en la posición de BLOQUEO <b>0</b>.</li> </ul>	<ul style="list-style-type: none"> <li>Retire la llave del interruptor de encendido.</li> </ul>







\*1: Modelos de África y Oriente Medio

\*2: Excepto modelos de África, Corea, Latinoamérica y Oriente Medio

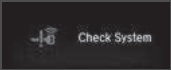
\*3: Modelos de Corea y Latinoamérica

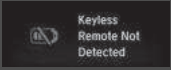
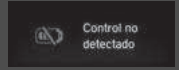

Modelos con sistema de acceso sin llave

Mensaje	Condiciones	Explicación
<div style="display: flex; justify-content: space-between;"> <div style="width: 45%;"> <p>*1</p>  </div> <div style="width: 45%;"> <p>*3</p>  </div> </div> <div style="display: flex; justify-content: space-between; margin-top: 10px;"> <div style="width: 45%;"> <p>*2</p>  </div> <div style="width: 45%;"> <p>*3</p>  </div> </div>	<ul style="list-style-type: none"> <li>• Aparece en cuanto se detecta un problema en el sistema de acceso sin llave o en el sistema de arranque sin llave.</li> </ul>	<ul style="list-style-type: none"> <li>• El vehículo debe ser inspeccionado en un concesionario.</li> </ul>
<div style="display: flex; justify-content: space-between;"> <div style="width: 45%;"> <p>*1</p>  </div> <div style="width: 45%;"> <p>*3</p>  </div> </div> <div style="display: flex; justify-content: space-between; margin-top: 10px;"> <div style="width: 45%;"> <p>*2</p>  </div> </div>	<ul style="list-style-type: none"> <li>• Aparece al cerrar la puerta con el modo de alimentación en la posición de CONTACTO sin que el control a distancia sin llave esté en el interior del vehículo.</li> </ul>	<ul style="list-style-type: none"> <li>• El mensaje desaparece cuando el control a distancia sin llave está de nuevo dentro del vehículo y cierra la puerta. <ul style="list-style-type: none"> <li>▣ <b>Recordatorio de control a distancia de acceso sin llave</b> P. 242</li> </ul> </li> </ul>

\*1: Modelos de África y Oriente Medio

\*2: Excepto modelos de África, Corea, Latinoamérica y Oriente Medio



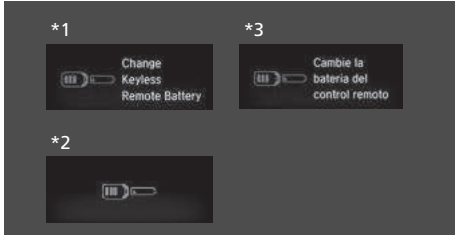
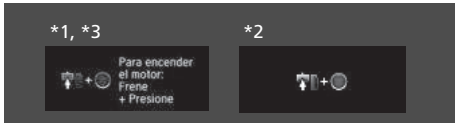





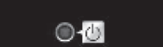

\*3: Modelos de Corea y Latinoamérica

Mensaje	Condiciones	Explicación
	<ul style="list-style-type: none"> <li>• Aparece cuando la pila del control a distancia de acceso sin llave se está agotando.</li> </ul>	<ul style="list-style-type: none"> <li>• Reemplace la pila tan pronto como sea posible.  <b>➤ Control a distancia de acceso sin llave*</b> P. 723</li> </ul>
	<ul style="list-style-type: none"> <li>• Aparece una vez que la modalidad de alimentación se pasa a ACCESORIOS o a CONTACTO.</li> </ul>	<ul style="list-style-type: none"> <li>➤ <b>Arranque del motor</b> P. 532, 534</li> </ul>

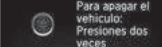
\*1: Modelos de África y Oriente Medio

\*2: Excepto modelos de África, Corea, Latinoamérica y Oriente Medio

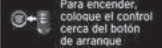
\*3: Modelos de Corea y Latinoamérica

Mensaje	Condiciones	Explicación
<p>*1  Accessory Mode</p> <p>*2 </p> <p>*3  Modo de accesorios</p>	<ul style="list-style-type: none"> <li>Aparece cuando la modalidad de alimentación es ACCESORIOS.</li> </ul>	—
<p>*1  To Turn Vehicle Off: Push Twice</p> <p>*2 </p> <p>*3  Para apagar el vehículo: Presiones dos veces.</p>	<ul style="list-style-type: none"> <li>Aparece cuando se abre la puerta del conductor con la modalidad de alimentación en ACCESORIOS.</li> </ul>	<ul style="list-style-type: none"> <li>Cambie la modalidad de alimentación a VEHÍCULO APAGADO.   <b>Botón ENGINE START/STOP*</b> P. 240</li> </ul>
<p>*1  To Start, Hold Remote Near Start Button</p> <p>*2 </p> <p>*3  Para encender, coloque el control cerca del botón de arranque.</p>	<ul style="list-style-type: none"> <li>Aparece si la batería del control a distancia de acceso sin llave está demasiado baja como para hacer arrancar el motor o si la llave no se encuentra dentro de la zona de cobertura de funcionamiento para arrancar el motor. El aviso acústico suena seis veces.</li> </ul>	<ul style="list-style-type: none"> <li>Coloque el control a distancia de acceso sin llave delante del botón <b>ENGINE START/STOP</b> para establecer contacto.   <b>Si la pila del control a distancia de acceso sin llave se está agotando</b> P. 747</li> </ul>

\*1: Modelos de África y Oriente Medio

\*2: Excepto modelos de África, Corea, Latinoamérica y Oriente Medio

\*3: Modelos de Corea y Latinoamérica

\* No disponible en todos los modelos

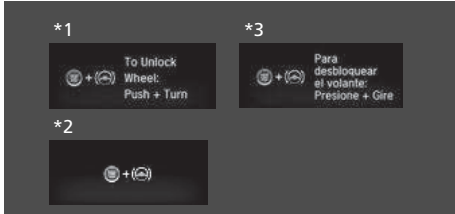
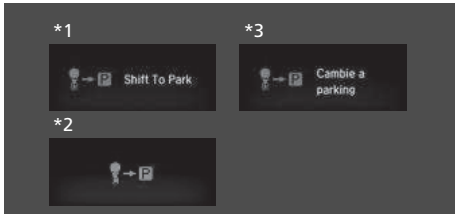

Mensaje	Condiciones	Explicación
	<ul style="list-style-type: none"> <li>Aparece cuando el sistema de arranque tiene algún problema.</li> </ul>	<ul style="list-style-type: none"> <li>Como medida temporal, mantenga pulsando el botón <b>ENGINE START/STOP</b> durante 15 segundos mientras pisa el pedal de freno. A continuación, arranque manualmente el motor. El vehículo debe ser inspeccionado en un concesionario.</li> </ul>
	<ul style="list-style-type: none"> <li>Aparece cuando el volante está bloqueado.</li> </ul>	<ul style="list-style-type: none"> <li>Mueva el volante a la izquierda y a la derecha mientras pulsa el botón <b>ENGINE START/STOP</b>.</li> </ul>
	<ul style="list-style-type: none"> <li>Aparece si pulsa el botón <b>ENGINE START/STOP</b> para apagar el motor sin que la palanca de cambios esté en la posición <b>P</b>.</li> </ul>	<ul style="list-style-type: none"> <li>Mueva la palanca de cambios a <b>P</b> y, a continuación, pulse el botón <b>ENGINE START/STOP</b> dos veces.</li> </ul>

\*1: Modelos de África y Oriente Medio

\*2: Excepto modelos de África, Corea, Latinoamérica y Oriente Medio

\*3: Modelos de Latinoamérica

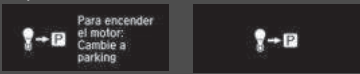
\*4: Modelos de Corea

Mensaje	Condiciones	Explicación
<p>*1, *3                      *2</p> 	<ul style="list-style-type: none"> <li>Aparece si pulsa el botón <b>ENGINE START/STOP</b> y el freno de estacionamiento no está activado o la palanca de cambios está en la posición <b>N</b>.</li> </ul>	<ul style="list-style-type: none"> <li>Mueva la palanca de cambios a la posición <b>P</b> y arranque el motor.</li> </ul>
<p>*1                              *3</p>  <p>*2</p> 	<ul style="list-style-type: none"> <li>Aparece cuando se pulsa el botón <b>ENGINE START/STOP</b> mientras el vehículo está en movimiento.</li> </ul>	<p><b>Parada de emergencia del motor</b> P. 748</p>







\*1: Modelos de África y Oriente Medio

\*2: Excepto modelos de África, Corea, Latinoamérica y Oriente Medio



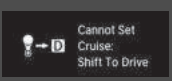
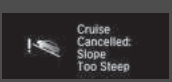
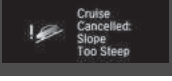

\*3: Modelos de Corea y Latinoamérica

Modelos con CMBS

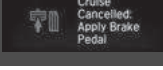

Mensaje	Condiciones	Explicación
	<ul style="list-style-type: none"> <li>Aparece cuando el ACC con LSF se ha cancelado automáticamente.</li> </ul>	<ul style="list-style-type: none"> <li>Puede reanudar la velocidad programada una vez que mejoren las condiciones que provocaron la cancelación del ACC con LSF. Pulse el botón <b>RES/+</b>.                             <ul style="list-style-type: none"> <li>➤ <b>Control de crucero adaptativo (ACC) con seguimiento de baja velocidad (LSF)</b> P. 590</li> </ul> </li> </ul>
	<ul style="list-style-type: none"> <li>Aparece cuando el ACC con LSF se cancela debido a una velocidad del vehículo muy alta.</li> </ul>	<ul style="list-style-type: none"> <li>Reduzca la velocidad y restablezca el ACC con LSF.                             <ul style="list-style-type: none"> <li>➤ <b>Control de crucero adaptativo (ACC) con seguimiento de baja velocidad (LSF)</b> P. 590</li> </ul> </li> </ul>
	<ul style="list-style-type: none"> <li>Aparece cuando la velocidad del vehículo es demasiado alta para programar el ACC con LSF.</li> </ul>	<ul style="list-style-type: none"> <li>Reduzca la velocidad y programe el ACC con LSF.                             <ul style="list-style-type: none"> <li>➤ <b>Control de crucero adaptativo (ACC) con seguimiento de baja velocidad (LSF)</b> P. 590</li> </ul> </li> </ul>
	<ul style="list-style-type: none"> <li>Aparece cuando la distancia entre su vehículo y el vehículo que le precede es muy corta mientras que el ACC con LSF está en funcionamiento.</li> </ul>	<ul style="list-style-type: none"> <li>El ACC con LSF se ha cancelado automáticamente.                             <ul style="list-style-type: none"> <li>➤ <b>Control de crucero adaptativo (ACC) con seguimiento de baja velocidad (LSF)</b> P. 590</li> </ul> </li> </ul>
	<ul style="list-style-type: none"> <li>Aparece al pulsar el botón <b>-/SET</b> mientras la distancia entre su vehículo y el vehículo que le precede es muy corta.</li> </ul>	<ul style="list-style-type: none"> <li>No se puede seleccionar el ACC con LSF.                             <ul style="list-style-type: none"> <li>➤ <b>Control de crucero adaptativo (ACC) con seguimiento de baja velocidad (LSF)</b> P. 590</li> </ul> </li> </ul>
	<ul style="list-style-type: none"> <li>Aparece si el cinturón de seguridad del conductor se desabrocha cuando el vehículo se detiene automáticamente debido al ACC con LSF.</li> </ul>	<ul style="list-style-type: none"> <li>El ACC con LSF se ha cancelado automáticamente.                             <ul style="list-style-type: none"> <li>➤ <b>Control de crucero adaptativo (ACC) con seguimiento de baja velocidad (LSF)</b> P. 590</li> </ul> </li> </ul>
	<ul style="list-style-type: none"> <li>Aparece cuando se pulsa el botón <b>-/SET</b> mientras el cinturón de seguridad del conductor está desabrochado.</li> </ul>	<ul style="list-style-type: none"> <li>No se puede seleccionar el ACC con LSF.                             <ul style="list-style-type: none"> <li>➤ <b>Control de crucero adaptativo (ACC) con seguimiento de baja velocidad (LSF)</b> P. 590</li> </ul> </li> </ul>

Mensaje	Condiciones	Explicación
	<ul style="list-style-type: none"> <li>Aparece cuando el vehículo que le precede empieza a moverse mientras el ACC con LSF ha detenido su vehículo automáticamente.</li> </ul>	<ul style="list-style-type: none"> <li>Pulse el botón <b>RES/+</b> o <b>-/SET</b> o pise el pedal del acelerador.                             <ul style="list-style-type: none"> <li>➤ <b>Control de crucero adaptativo (ACC) con seguimiento de baja velocidad (LSF)</b> P. 590</li> </ul> </li> </ul>
	<ul style="list-style-type: none"> <li>Aparece cuando la palanca de cambios se mueve a cualquier posición, excepto <b>D</b> o <b>S</b>, mientras el ACC con LSF está en funcionamiento.</li> </ul>	<ul style="list-style-type: none"> <li>El ACC con LSF se ha cancelado automáticamente.                             <ul style="list-style-type: none"> <li>➤ <b>Control de crucero adaptativo (ACC) con seguimiento de baja velocidad (LSF)</b> P. 590</li> </ul> </li> </ul>
	<ul style="list-style-type: none"> <li>Aparece al pulsar el botón <b>-/SET</b> estando en cualquier marcha salvo <b>D</b> o <b>S</b>.</li> </ul>	<ul style="list-style-type: none"> <li>No se puede seleccionar el ACC con LSF.                             <ul style="list-style-type: none"> <li>➤ <b>Control de crucero adaptativo (ACC) con seguimiento de baja velocidad (LSF)</b> P. 590</li> </ul> </li> </ul>
 	<ul style="list-style-type: none"> <li>Aparece cuando el vehículo se ha detenido en una pendiente muy inclinada mientras el ACC con LSF está en funcionamiento.</li> </ul>	<ul style="list-style-type: none"> <li>El ACC con LSF se ha cancelado automáticamente.                             <ul style="list-style-type: none"> <li>➤ <b>Control de crucero adaptativo (ACC) con seguimiento de baja velocidad (LSF)</b> P. 590</li> </ul> </li> </ul>
 	<ul style="list-style-type: none"> <li>Aparece al pulsar el botón <b>-/SET</b> mientras el vehículo se detiene en una pendiente muy inclinada.</li> </ul>	<ul style="list-style-type: none"> <li>No se puede seleccionar el ACC con LSF.                             <ul style="list-style-type: none"> <li>➤ <b>Control de crucero adaptativo (ACC) con seguimiento de baja velocidad (LSF)</b> P. 590</li> </ul> </li> </ul>
	<ul style="list-style-type: none"> <li>Aparece cuando el freno de estacionamiento se aplica automáticamente mientras el ACC con LSF está en funcionamiento.</li> </ul>	<ul style="list-style-type: none"> <li>El ACC con LSF se ha cancelado automáticamente.                             <ul style="list-style-type: none"> <li>➤ <b>Control de crucero adaptativo (ACC) con seguimiento de baja velocidad (LSF)</b> P. 590</li> <li>➤ <b>Freno de estacionamiento</b> P. 621</li> </ul> </li> </ul>

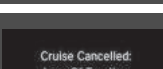

\* No disponible en todos los modelos

Mensaje	Condiciones	Explicación
	<ul style="list-style-type: none"> <li>• Aparece al pulsar el botón <b>–/SET</b> con el freno de estacionamiento aplicado.</li> </ul>	<ul style="list-style-type: none"> <li>• No se puede seleccionar el ACC con LSF.                             <ul style="list-style-type: none"> <li>☒ <b>Control de crucero adaptativo (ACC) con seguimiento de baja velocidad (LSF)</b> P. 590</li> <li>☒ <b>Freno de estacionamiento</b> P. 621</li> </ul> </li> </ul>
	<ul style="list-style-type: none"> <li>• Aparece cuando se presiona el interruptor <b>–/SET</b> mientras el vehículo está en movimiento y se pisa el pedal de freno.</li> </ul>	<ul style="list-style-type: none"> <li>• No se puede seleccionar el ACC con LSF.                             <ul style="list-style-type: none"> <li>☒ <b>Control de crucero adaptativo (ACC) con seguimiento de baja velocidad (LSF)</b> P. 590</li> </ul> </li> </ul>
	<ul style="list-style-type: none"> <li>• Aparece si el ACC con LSF se cancela mientras el vehículo se detiene automáticamente mediante dicho sistema.</li> </ul>	<ul style="list-style-type: none"> <li>• Pise inmediatamente el pedal de freno.</li> </ul>
	<ul style="list-style-type: none"> <li>• Parpadea cuando el sistema detecta una posible colisión con un vehículo que le precede.</li> </ul>	<ul style="list-style-type: none"> <li>• Realice la acción adecuada para evitar la colisión (pise el freno, cambie de carril, etc.)                             <ul style="list-style-type: none"> <li>☒ <b>Control de crucero adaptativo (ACC) con seguimiento de baja velocidad (LSF)</b> P. 590</li> <li>☒ <b>Sistema de frenado de mitigación de colisión (CMBS)</b> P. 579</li> </ul> </li> </ul>
	<ul style="list-style-type: none"> <li>• Aparece si la función VSA o de control de tracción está en funcionamiento a la vez que el ACC con LSF.</li> </ul>	<ul style="list-style-type: none"> <li>• El ACC con LSF se ha cancelado automáticamente.                             <ul style="list-style-type: none"> <li>☒ <b>Control de crucero adaptativo (ACC) con seguimiento de baja velocidad (LSF)</b> P. 590</li> </ul> </li> </ul>





Mensaje	Condiciones	Explicación
	<p><b>Sistema de asistencia de permanencia en carril (LKAS)</b></p> <ul style="list-style-type: none"> <li>• Aparece cuando el vehículo se está saliendo fuera de un carril detectado. El volante vibra con rapidez.</li> </ul> <hr/> <p><b>Sistema de mitigación de salida de carretera</b></p> <ul style="list-style-type: none"> <li>• Aparece cuando el vehículo se está saliendo fuera de un carril detectado.</li> </ul> <p><b>Cuando se selecciona Advertencia Solamente</b></p> <ul style="list-style-type: none"> <li>- El volante vibra con rapidez cuando el vehículo se está saliendo fuera de un carril detectado.</li> </ul> <p><b>Cuando se selecciona Normal o Ancho</b></p> <ul style="list-style-type: none"> <li>- El volante vibra con rapidez cuando el vehículo se está saliendo fuera de un carril detectado. El sistema también controla el vehículo para ayudarle a permanecer dentro de su carril de circulación.</li> </ul>	<ul style="list-style-type: none"> <li>• Mantenga el vehículo dentro del carril por el que conduce.                     <ul style="list-style-type: none"> <li>► <b>Sistema de asistencia de permanencia en carril (LKAS)</b> P. 605</li> </ul> </li> <li>• Mantenga el vehículo dentro del carril por el que conduce.                     <ul style="list-style-type: none"> <li>► <b>Sistema de mitigación de salida de carretera</b> P. 613</li> </ul> </li> <li>• Puede cambiar la configuración del sistema de mitigación de salida de carretera. Las opciones disponibles son <b>Normal, Ancho y Advertencia Solamente.</b> <ul style="list-style-type: none"> <li>► <b>Funciones personalizadas</b> P. 407</li> </ul> </li> </ul>
	<ul style="list-style-type: none"> <li>• Parpadea cuando el conductor deja de dirigir el vehículo. El aviso acústico suena simultáneamente.</li> </ul>	<ul style="list-style-type: none"> <li>• Mueva el volante para reanudar el LKAS.</li> </ul>
	<ul style="list-style-type: none"> <li>• Aparece cuando el LKAS está en funcionamiento, o se pulsa el botón de LKAS, pero hay un problema con un sistema relacionado con el LKAS. El LKAS se cancela automáticamente. El aviso acústico suena simultáneamente si se ha seleccionado en la personalización.</li> </ul>	<ul style="list-style-type: none"> <li>• Si se encienden otros indicadores del sistema, como los de VSA, ABS y sistema de frenos, tome las medidas adecuadas.                     <ul style="list-style-type: none"> <li>► <b>Indicadores</b> P. 102</li> </ul> </li> </ul>

\* No disponible en todos los modelos

Mensaje	Condiciones	Explicación
	<ul style="list-style-type: none"> <li>• Aparece si algún objeto cubre la tapa del sensor de radar e impide que el sensor detecte un vehículo situado delante.</li> <li>• Puede aparecer al conducir en condiciones meteorológicas adversas (lluvia, nieve, niebla, etc.)</li> </ul>	<ul style="list-style-type: none"> <li>• Si el sensor de radar se ensucia, detenga el vehículo en un lugar seguro y limpie la suciedad con un paño suave.</li> <li>• Haga que revisen el vehículo en un concesionario si el mensaje no desaparece, incluso después de limpiar la tapa del sensor. <ul style="list-style-type: none"> <li>➤ <b>Honda Sensing*</b> P. 28</li> <li>➤ <b>Sensor de radar</b> P. 620</li> </ul> </li> </ul>
	<ul style="list-style-type: none"> <li>• Aparece si la temperatura dentro de la cámara del sensor delantero es demasiado alta y no pueden activarse algunos sistemas de asistencia.</li> </ul>	<ul style="list-style-type: none"> <li>• Utilice el sistema de aire acondicionado para enfriar la cámara.</li> <li>• <b>Desaparece</b> - La cámara se ha enfriado y los sistemas se activan normalmente. <ul style="list-style-type: none"> <li>➤ <b>Cámara detectora delantera</b> P. 618</li> <li>➤ <b>Luces de carretera automáticas*</b> P. 255</li> </ul> </li> </ul>
	<ul style="list-style-type: none"> <li>• Aparece si hay un área alrededor de la cámara del sensor delantero bloqueada por suciedad, barro, etc. que evita que se detecte al vehículo que circula delante.</li> <li>• Puede aparecer al conducir en condiciones meteorológicas adversas (lluvia, nieve, niebla, etc.)</li> </ul>	<ul style="list-style-type: none"> <li>• Si el parabrisas se ensucia, detenga el vehículo en un lugar seguro y limpie la suciedad con un paño suave.</li> <li>• Haga que revisen el vehículo en un concesionario si el mensaje no desaparece después de limpiar el área alrededor de la cámara. <ul style="list-style-type: none"> <li>➤ <b>Cámara detectora delantera</b> P. 618</li> <li>➤ <b>Luces de carretera automáticas*</b> P. 255</li> </ul> </li> </ul>

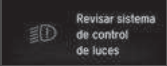
**Modelos con sistema de control de luces**



Mensaje	Condiciones	Explicación
<div style="display: flex; justify-content: space-around;"> <div style="text-align: center;"> <p>*1</p>  </div> <div style="text-align: center;"> <p>*3</p>  </div> </div> <div style="margin-top: 10px;"> <p>*2</p>  </div>	<ul style="list-style-type: none"> <li>• Aparece si el sistema de control de luces presenta algún problema.</li> </ul>	<ul style="list-style-type: none"> <li>• <b>Aparece al conducir</b> - Encienda manualmente las luces y haga que revisen el vehículo en un concesionario.</li> </ul>

\*1: Modelos de África y Oriente Medio

\*2: Excepto modelos de África, Corea, Latinoamérica y Oriente Medio

\*3: Modelos de Corea y Latinoamérica

**Modelos con faros LED**

Mensaje	Condición	Explicación
<div style="display: flex; justify-content: space-around;"> <div style="text-align: center;"> <p>*1</p>  </div> <div style="text-align: center;"> <p>*3</p>  </div> </div> <div style="margin-top: 10px;"> <p>*2</p>  </div>	<ul style="list-style-type: none"> <li>• Aparece si los faros presentan algún problema.</li> </ul>	<ul style="list-style-type: none"> <li>• <b>Aparece al conducir</b> - Es posible que los faros no estén encendidos. Si las condiciones le permiten conducir con seguridad, haga que revisen el vehículo en un concesionario lo antes posible.</li> </ul>

\*1: Modelos de África y Oriente Medio

\*2: Excepto modelos de África, Corea, Latinoamérica y Oriente Medio

\*3: Modelos de Corea y Latinoamérica

\* No disponible en todos los modelos

Modelos con sistema de luces de carretera automáticas

Mensaje	Condiciones	Explicación
	<ul style="list-style-type: none"> <li>• Aparece si el sistema de luces de carretera automáticas presentan algún problema.</li> </ul>	<ul style="list-style-type: none"> <li>• Accione manualmente el interruptor de luces.</li> <li>• Si está conduciendo con las luces de carretera cuando esto sucede, las luces cambiarán a luces de cruce.</li> </ul>

Modelos con arrancador remoto del motor

Mensaje	Condiciones	Explicación
	<ul style="list-style-type: none"> <li>• Aparece si se desbloquea y abre la puerta del conductor cuando el motor se ha puesto en marcha mediante el arranque remoto del motor.</li> </ul>	<p>➤ <b>Arranque remoto del motor con información del vehículo*</b> P. 536</p>

\*1: Modelos de África y Oriente Medio

\*2: Excepto modelos de África, Corea, Latinoamérica y Oriente Medio

\*3: Modelos de Corea y Latinoamérica

Modelos con maletero eléctrico

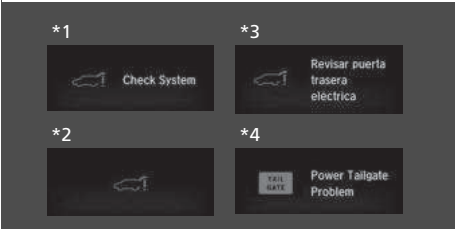
Mensaje	Condiciones	Explicación
 <p>*1: Check System</p> <p>*2: (Blank message)</p> <p>*3: Revisar puerta trasera eléctrica</p> <p>*4: Power Tailgate Problem</p>	<ul style="list-style-type: none"> <li>• Aparece si se presenta algún problema en el sistema del maletero eléctrico.</li> </ul>	<ul style="list-style-type: none"> <li>• Abra o cierre el maletero eléctrico manualmente.</li> <li>• El vehículo debe ser inspeccionado en un concesionario.</li> </ul>

\*1: Modelos de África y Oriente Medio



\*2: Excepto modelos de África, Corea, Latinoamérica y Oriente Medio

\*3: Modelos de Latinoamérica

\*4: Modelos de Corea

Aparece si se presenta algún problema en el sistema del maletero eléctrico. • Abra o cierre el maletero eléctrico manualmente.

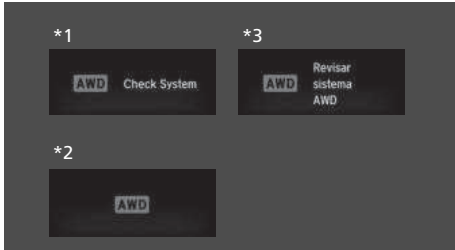
Modelos con sistema AWD en tiempo real y sistema de control inteligente









Mensaje	Condiciones	Explicación
	<ul style="list-style-type: none"> <li>Aparece si se produce algún problema con el sistema AWD en tiempo real y el sistema de control inteligente.</li> </ul>	<ul style="list-style-type: none"> <li>El motor impulsa únicamente las ruedas delanteras en este estado. El vehículo debe ser inspeccionado en un concesionario.</li> </ul>
	<ul style="list-style-type: none"> <li>Aparece cuando la temperatura del diferencial es demasiado alta.</li> </ul>	<ul style="list-style-type: none"> <li>Deténgase en un lugar seguro, cambie a la posición <b>P</b> y haga funcionar el motor en ralentí hasta que el mensaje desaparezca. Si el mensaje no desaparece, lleve el vehículo a un concesionario para que lo revisen.                     <ul style="list-style-type: none"> <li>► <b>Sistema AWD en tiempo real con control inteligente</b>* P. 567</li> </ul> </li> </ul>

\*1: Modelos de África y Oriente Medio

\*2: Excepto modelos de África, Corea, Latinoamérica y Oriente Medio

\*3: Modelos de Corea y Latinoamérica

Modelos con sistema de monitor del aceite

Mensaje	Condiciones	Explicación
 Cambio de aceite del motor próximo  Cambio de aceite del motor y filtro próximo	<ul style="list-style-type: none"> <li>Aparece cuando está próximo el mantenimiento programado.</li> </ul>	<ul style="list-style-type: none"> <li>El aceite del motor, o el filtro y el aceite del motor se deberían cambiar pronto.                      ➤ <b>Sistema de monitor de aceite*</b> P. 657</li> </ul>
 Realizar cambio de aceite ahora  Realizar cambio de aceite del motor y filtro ahora	<ul style="list-style-type: none"> <li>Aparece cuando es necesario el mantenimiento programado.</li> </ul>	<ul style="list-style-type: none"> <li>El aceite del motor, o el filtro y el aceite del motor se deben cambiar a la mayor brevedad posible.                      ➤ <b>Sistema de monitor de aceite*</b> P. 657</li> </ul>
<p>*1                      *2</p>  Cambio de aceite del motor vencido  Engine Oil Replacement Overdue  Cambio de aceite del motor y filtro vencido  Engine Oil and Filter Replacement Overdue	<ul style="list-style-type: none"> <li>Aparece cuando se ha pasado el cambio programado de aceite del motor.</li> </ul>	<ul style="list-style-type: none"> <li>El aceite del motor, o el filtro y el aceite del motor se deben cambiar de inmediato.                      ➤ <b>Sistema de monitor de aceite*</b> P. 657</li> </ul>

\*1: Modelos de Corea y Latinoamérica

\*2: Excepto modelos de Corea y Latinoamérica

\* No disponible en todos los modelos

Modelos con sistema de audio con pantalla a color e interfaz de información al conductor

Mensaje	Condiciones	Explicación
	<ul style="list-style-type: none"> <li>Aparece cuando se mueve la palanca de cambios de la posición <b>P</b> mientras se personalizan los ajustes.</li> </ul>	<p>► <b>Funciones personalizadas</b> P. 173</p>

Modelos de Latinoamérica

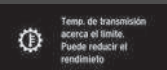
Mensaje	Condiciones	Explicación
	<ul style="list-style-type: none"> <li>Aparece cuando la temperatura del aceite de la caja de cambios se acerca al límite.</li> </ul>	<ul style="list-style-type: none"> <li>El rendimiento de aceleración se reduce para permitir que la caja de cambios se enfríe. Evite arrancar agresivamente, acelerar rápidamente y conducir a altas velocidades.</li> <li>Cuando la caja de cambios se enfríe, el mensaje desaparecerá.</li> </ul>



## Medidores

Los medidores incluyen el velocímetro, el cuentarrevoluciones, el indicador de combustible y los indicadores correspondientes. Se muestran cuando el interruptor de encendido está en la posición de CONTACTO \*1.

### Velocímetro

Muestra la velocidad de manejo en km/h.

### Cuentarrevoluciones

Muestra el número de revoluciones por minuto del motor.

### Indicador de combustible

Indica la cantidad de combustible que queda en el depósito de combustible.



### Indicador de temperatura

Muestra la temperatura del refrigerante del motor.

\*1: Los modelos con sistema de acceso sin llave tienen un botón **ENGINE START/STOP** en lugar de un interruptor de encendido.

#### » Indicador de combustible

##### AVISO

Se debe suministrar cuando la indicación se acerque a  o . Si se va agotando el combustible es posible que se produzcan fallos de encendido en el motor, lo que es perjudicial para el catalizador.

La cantidad real que queda de combustible puede diferir de la indicada por la lectura del indicador de combustible.

#### » Indicador de temperatura

##### AVISO

Si se conduce el vehículo cuando la aguja del indicador de temperatura está en la zona superior, el motor puede resultar gravemente dañado. Estacione el vehículo en el acotamiento de forma segura y espere a que la temperatura del motor se normalice.

➤ **Sobrecalentamiento** P. 754

## Pantalla de información \*

La pantalla de información múltiple muestra el odómetro, el cuentakilómetros parcial, la vida útil del aceite del motor\* y otros indicadores.

### Cambio de la pantalla

Pulse el control  (TRIP) para cambiar de pantalla.

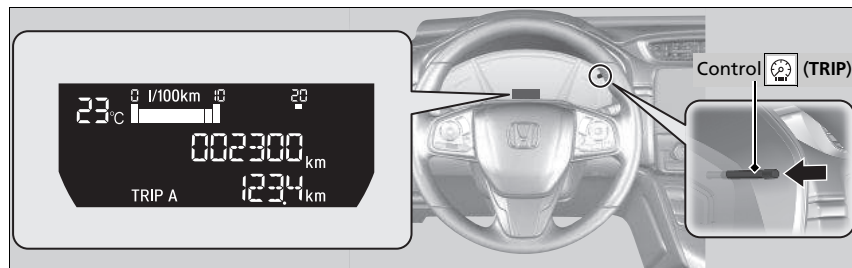

### Odómetro

Muestra el número total de kilómetros que el vehículo acumula.

### ► Cambio de la pantalla

Cada vez que pulsa el control , la pantalla de información cambia como se indica a continuación:

Consumo de combustible al instante, odómetro, cuentakilómetros A, temperatura exterior



Consumo combustible al instante, cobertura, cuentakilómetros A, temperatura exterior



Consumo de combustible al instante, consumo de combustible promedio A, cuentakilómetros A, temperatura exterior



Consumo de combustible al instante, consumo de combustible promedio B, cuentakilómetros B, temperatura exterior



Vida útil del aceite del motor\*

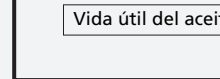

## ■ Cuentakilómetros

Muestra el número total de kilómetros recorridos desde el último reinicio. Los cuentakilómetros A y B se pueden utilizar para medir dos recorridos independientes.

### ■ Reiniciar cuentakilómetros

Para poner a cero un cuentakilómetros, mantenga pulsado el botón  mientras el cuentakilómetros deseado se muestra en la pantalla. El cuentakilómetros parcial se reajusta a 0.0.

## ■ Consumo de combustible promedio

Muestra el consumo de combustible promedio estimado de cada cuentakilómetros en l/100 km o km/l. La pantalla se actualiza a intervalos establecidos. Cuando reinicia el cuentakilómetros parcial, también reinicia el consumo de combustible promedio.

## ■ Indicador de consumo instantáneo de combustible

Muestra el consumo de combustible al instante en forma de gráfico de barras, en l/100km o km/l.

## ■ Vida útil del aceite del motor\*

Muestra la vida útil restante del aceite.

 **Sistema de monitor de aceite\*** P. 657

## ■ Cobertura

Muestra la distancia estimada que se puede recorrer con el combustible restante. La distancia se calcula a partir del consumo de combustible de recorridos anteriores.



\* No disponible en todos los modelos

## ■ Temperatura exterior

Muestra la temperatura exterior en grados centígrados.

### ■ Ajuste del indicador de temperatura exterior

Ajuste la lectura de la temperatura  $\pm 3^{\circ}\text{C}$  como máximo si dicha lectura parece incorrecta.

1. Gire el interruptor de encendido a la posición de CONTACTO \*1.
2. Mantenga pulsado el control  (TRIP) durante 10 segundos o más mientras la temperatura exterior aparece en la pantalla de información.
  - La pantalla de información pasa al modo de ajuste de temperatura. La pantalla comienza mostrando entre  $-3^{\circ}\text{C}$  y  $+3^{\circ}\text{C}$ .
3. Suelte el control  cuando se muestre la cantidad de ajuste adecuada.
  - El ajuste está completo.

\*1: Los modelos con sistema de acceso sin llave tienen un botón **ENGINE START/STOP** en lugar de un interruptor de encendido.

\* No disponible en todos los modelos

## » Temperatura exterior

El sensor de temperatura se encuentra en el parachoques delantero.

El calor que desprende la carretera y los gases de escape de otro vehículo pueden afectar a la lectura de temperatura cuando el vehículo circula a menos de 30 km/h.

La pantalla puede tardar varios minutos en actualizarse una vez que la lectura de la temperatura se ha estabilizado.



## Interfaz de información al conductor\*

La interfaz de información al conductor muestra el odómetro, el cuentakilómetros, el indicador de temperatura exterior y otros medidores.

También muestra mensajes importantes, como por ejemplo advertencias y otro tipo de información útil.

### ■ Cambio de la pantalla

#### ■ Pantallas principales

Pulse el botón  (pantalla/información) y, a continuación, pulse  o  para cambiar de pantalla. Pulse **ENTER** para ver la información detallada.

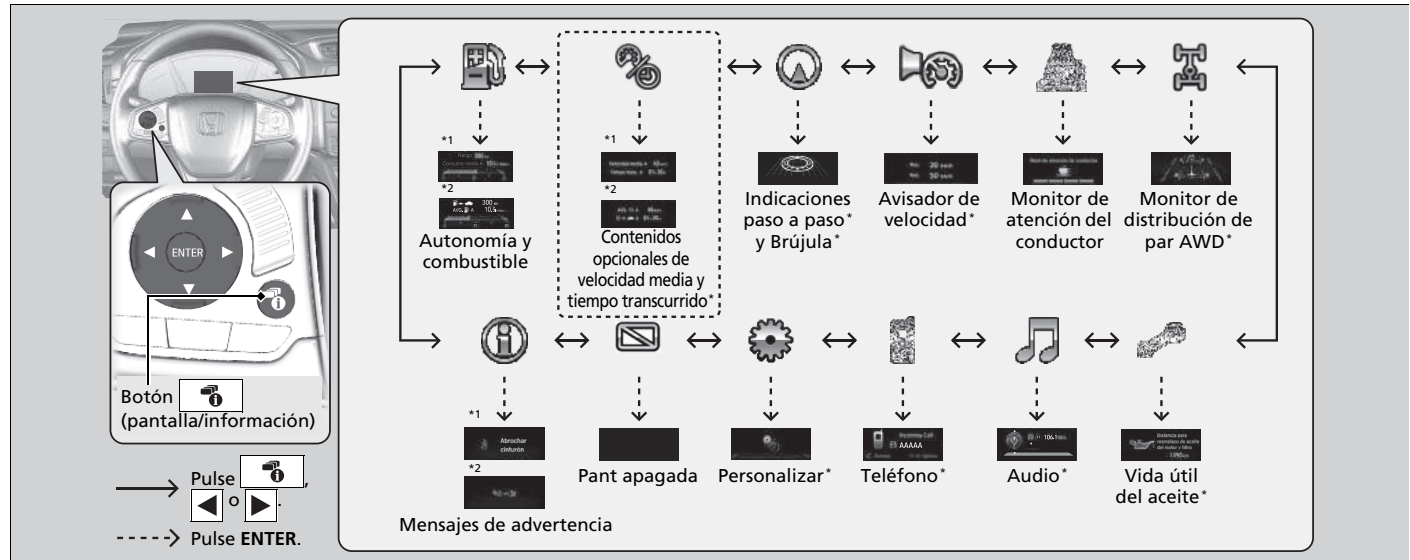

\* 1: Modelos de Corea y Latinoamérica

\* 2: Excepto modelos de Corea y Latinoamérica

\* No disponible en todos los modelos

### ■ Computadora de viajes

Pulse el control  (TRIP) para cambiar de pantalla.

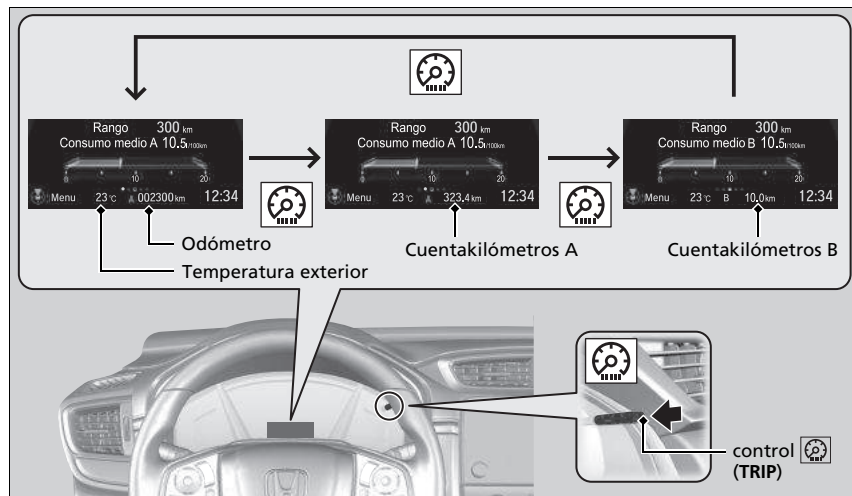

### ■ Odómetro

Muestra el número total de kilómetros que el vehículo acumula.

### ■ Cuentakilómetros

Muestra el número total de kilómetros recorridos desde el último reinicio. Los cuentakilómetros A y B se pueden utilizar para medir dos recorridos independientes.

### ►► Cuentakilómetros

Cambie del cuentakilómetros A y B y viceversa pulsando el control  o utilizando las funciones personalizadas de la pantalla de la interfaz de información al conductor\* o la pantalla de audio/información\*.

 **Funciones personalizadas** P. 173, 407

### ■ Reiniciar cuentakilómetros

Para poner a cero un cuentakilómetros, mantenga pulsado el botón  mientras el cuentakilómetros deseado se muestra en la pantalla. El cuentakilómetros parcial se reajusta a **0.0**.

### ■ Consumo de combustible promedio

Muestra el consumo de combustible promedio estimado de cada cuentakilómetros en l/100 km o km/l. La pantalla se actualiza a intervalos establecidos. Cuando reinicia el cuentakilómetros parcial, también reinicia el consumo de combustible promedio.

### ■ Cobertura

Muestra la distancia estimada que se puede recorrer con el combustible restante. La distancia se calcula a partir del consumo de combustible de recorridos anteriores.

### ■ Tiempo transcurrido

Muestra el tiempo transcurrido desde la última vez que se pusieron a cero los cuentakilómetros A o B.

### ■ Velocidad promedio

Muestra la velocidad promedio en km/h desde la última vez que se reinició el contador A o el contador B.

### ■ Indicador de consumo instantáneo de combustible

Muestra el consumo de combustible al instante en forma de gráfico de barras, en l/100 km o km/l.

### ■ Vida útil del aceite del motor\*

Muestra la vida útil restante del aceite.

➤ **Sistema de monitor de aceite\*** P. 657

\* No disponible en todos los modelos

#### ☒ Consumo de combustible promedio

Se puede modificar cuándo se debe reiniciar el consumo de combustible promedio.

➤ **Funciones personalizadas** P. 173, 407

#### ☒ Tiempo transcurrido

Se puede modificar cuándo se debe reiniciar el tiempo transcurrido.

➤ **Funciones personalizadas** P. 173, 407

#### ☒ Velocidad promedio

Se puede modificar cuándo se debe reiniciar la velocidad media.

➤ **Funciones personalizadas** P. 173, 407

## ■ Monitor de atención del conductor

El monitor de atención del conductor analiza la asistencia a la dirección para determinar si el vehículo se está conduciendo de manera que indique somnolencia o distracción. Si determina que el vehículo se están conduciendo así, mostrará el nivel de atención del conductor en la interfaz de información al conductor.

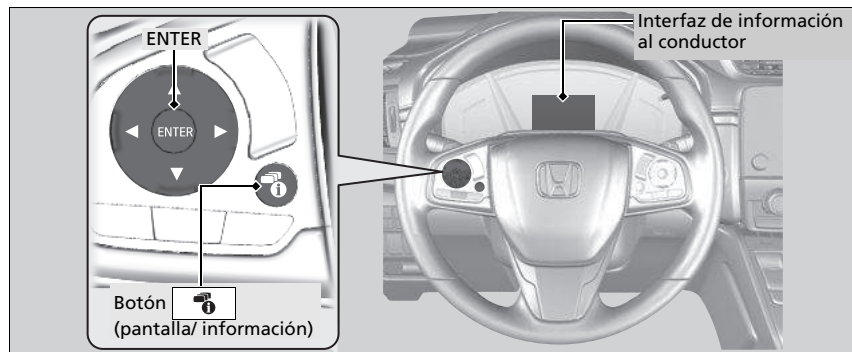

Cuando se pulsa el botón  (pantalla/ información), se iluminan en blanco las barras de la interfaz de información al conductor para indicar el grado de atención del conductor.

➤ **Cambio de la pantalla** P. 160

## » Monitor de atención del conductor

El monitor de atención del conductor no puede detectar siempre si el conductor está cansado o distraído. Independientemente de la información del sistema, si se siente cansado, deténgase en un lugar seguro y descanse tanto tiempo como sea necesario.





Si se encienden dos barras, aparece el mensaje **Nivel de atención de conductor bajo**.

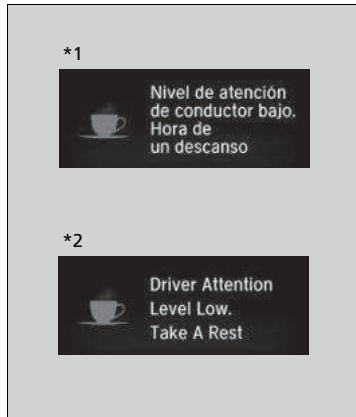

Si se ilumina una barra, aparecerá el mensaje **Nivel de atención de conductor bajo. Hora de un descanso**<sup>\*1</sup> o **Driver Attention Level Low. Take A Rest**<sup>\*2</sup>, sonará un aviso acústico y el volante vibrará.

Si aparece este mensaje, deténgase en un lugar seguro y descanse el tiempo necesario.

El mensaje desaparecerá cuando se pulse el botón **ENTER** o cuando el sistema determine que el conductor conduce con normalidad.

Si el conductor no descansa y el monitor sigue detectando que el conductor está muy cansado, el mensaje seguirá apareciendo pasados aproximadamente 15 minutos, acompañado de un aviso acústico y vibraciones del volante.

El mensaje no aparece si el tiempo del viaje es de 30 minutos como mínimo.

\*1: Modelos de Corea y Latinoamérica

\*2: Excepto modelos de Corea y Latinoamérica

\* No disponible en todos los modelos

■ **El monitor de atención del conductor se restablece cuando**

- se apaga el motor.
- el conductor se desabrocha el cinturón de seguridad y abre la puerta con el vehículo detenido.

■ **Para que el monitor de atención al conductor funcione**

- el vehículo debe circular por encima de 40 km/h.
- el indicador del sistema dirección asistida eléctrica (EPS) debe estar apagado.

■ **Dependiendo de las condiciones de conducción u otros factores, es posible que el monitor de atención del conductor no funcione en las siguientes circunstancias.**

- la función de asistencia a la dirección del sistema de asistencia para mantener el carril (LKAS)\* está activa.

➤ **Sistema de asistencia de permanencia en carril (LKAS)** P. 605

- la carretera está en mal estado, p. ej. si la superficie no está pavimentada o está llena de baches.
- hay viento.
- el conductor suele conducir el vehículo de forma enérgica, cambiando de carril o acelerando.

■ **Personalización**

Puede cambiar la configuración del monitor de atención del conductor. Seleccione **Alerta audible y táctil**, **Alerta táctil**, o **Apagada**.

➤ **Funciones personalizadas** P. 173, 407

➤ **Para que el monitor de atención al conductor funcione**

Las barras de la interfaz de información al conductor permanecen atenuadas a menos que el monitor de atención del conductor esté en funcionamiento.

## ■ Temperatura exterior

Muestra la temperatura exterior en grados centígrados.

Si la temperatura exterior está por debajo de 3°C en el momento de girar el interruptor de encendido a la posición de CONTACTO <sup>\*1</sup>, el indicador de temperatura exterior parpadea durante diez segundos.

### ■ Ajuste de la pantalla de temperatura exterior

Ajuste la lectura de la temperatura  $\pm 3^{\circ}\text{C}$  como máximo si dicha lectura parece incorrecta.

## ⊠ Temperatura exterior

El sensor de temperatura se encuentra en el parachoques delantero.

El calor que desprende la carretera y los gases de escape de otro vehículo pueden afectar a la lectura de temperatura cuando el vehículo circula a menos de 30 km/h.

La pantalla puede tardar varios minutos en actualizarse una vez que la lectura de la temperatura se ha estabilizado.

Utilice las funciones personalizadas de la interfaz de información al conductor\* o la pantalla de audio/información\* para corregir la temperatura.

➤ **Funciones personalizadas** P. 173, 407

\*1: Los modelos con sistema de acceso sin llave tienen un botón **ENGINE START/STOP** en lugar de un interruptor de encendido.

\* No disponible en todos los modelos

### ■ Monitor de distribución de par AWD\*

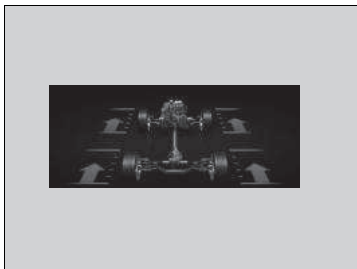

Los indicadores de la pantalla muestran la cantidad de par que se está transfiriendo a las ruedas delantera derecha, delantera izquierda, trasera derecha y trasera izquierda.

➤ **Sistema AWD en tiempo real con control inteligente\*** P. 567

## Avisador de velocidad\*

Permite activar el avisador de velocidad y cambiar el ajuste de esta.

Cada vez que pulse el botón ▲/▼, el ajuste del avisador de velocidad cambia de la forma siguiente:

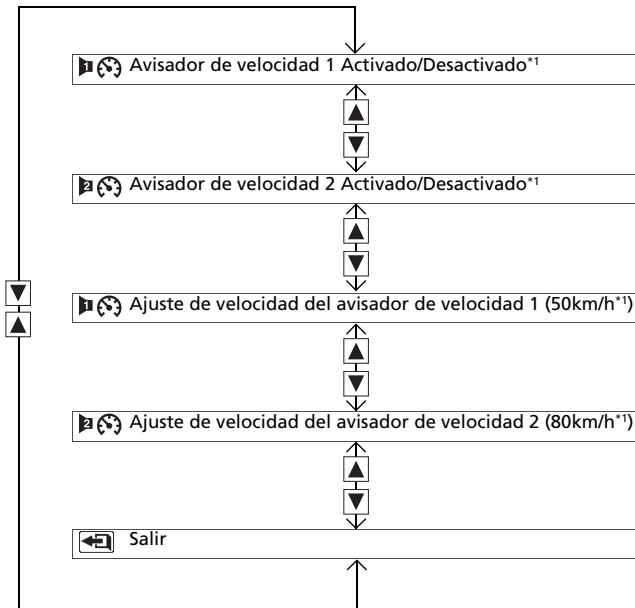

\* 1: Ajuste predeterminado

\* No disponible en todos los modelos

## ■ Indicaciones paso a paso\*

Muestra indicaciones de conducción paso a paso hasta su destino conjuntamente con el sistema de navegación.

➤ **Consulte el manual del sistema de navegación**

## ■ Audio\*

Muestra la información de sonido actual.

➤ **Funcionamiento básico del sistema de audio** P. 316, 338

## ■ Teléfono\*

Muestra la información del teléfono actual.

➤ **Teléfono de manos libres (HFT)\*/Bluetooth® HandsFreeLink® (HFL)\*** P. 449, 479

## ▣ Indicaciones paso a paso\*

La interfaz de información al conductor muestra una brújula cuando no se están utilizando las indicaciones de ruta.

Puede seleccionar si la visualización vuelta a vuelta aparece durante las indicaciones de ruta.





➤ **Funciones personalizadas** P. 407

Modelos con sistema de audio con pantalla a color e interfaz de información al conductor

## Funciones personalizadas



Utilice la interfaz de información al conductor para personalizar determinadas funciones.

### Personalización

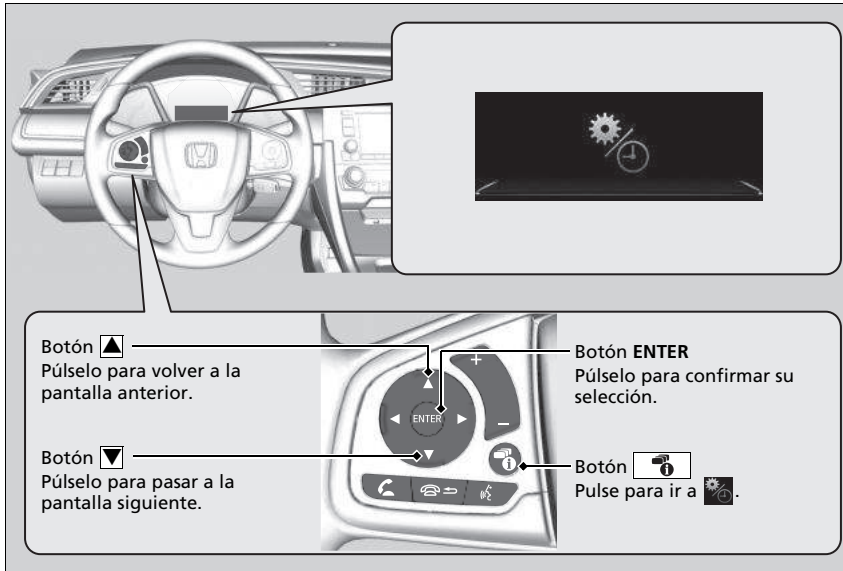
Seleccione la pantalla  (Personalizar ajustes) pulsando el botón  mientras el interruptor de encendido se encuentra en CONTACTO , el vehículo está detenido por completo y la palanca de cambios está en . Seleccione , a continuación, pulse el botón **ENTER**.



### Funciones personalizadas

Para personalizar otras funciones, pulse el botón  / .

- **Lista de opciones personalizables** P. 176
- **Ejemplo de la configuración de personalización** P. 179

Al personalizar la configuración:  
Cambie a la posición .

\* No disponible en todos los modelos

■ **Flujo personalizado**

Pulse el botón .

Tablero de instrumentos

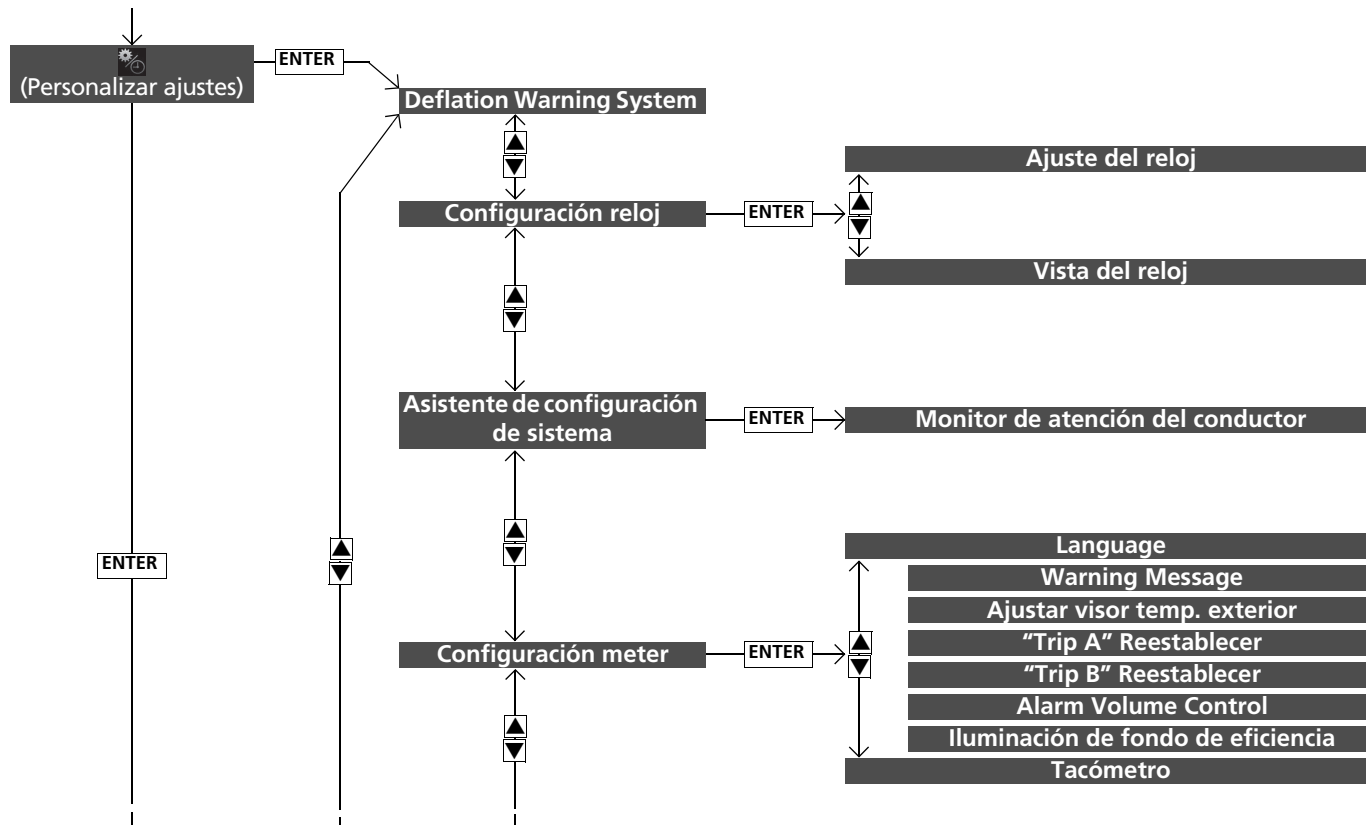



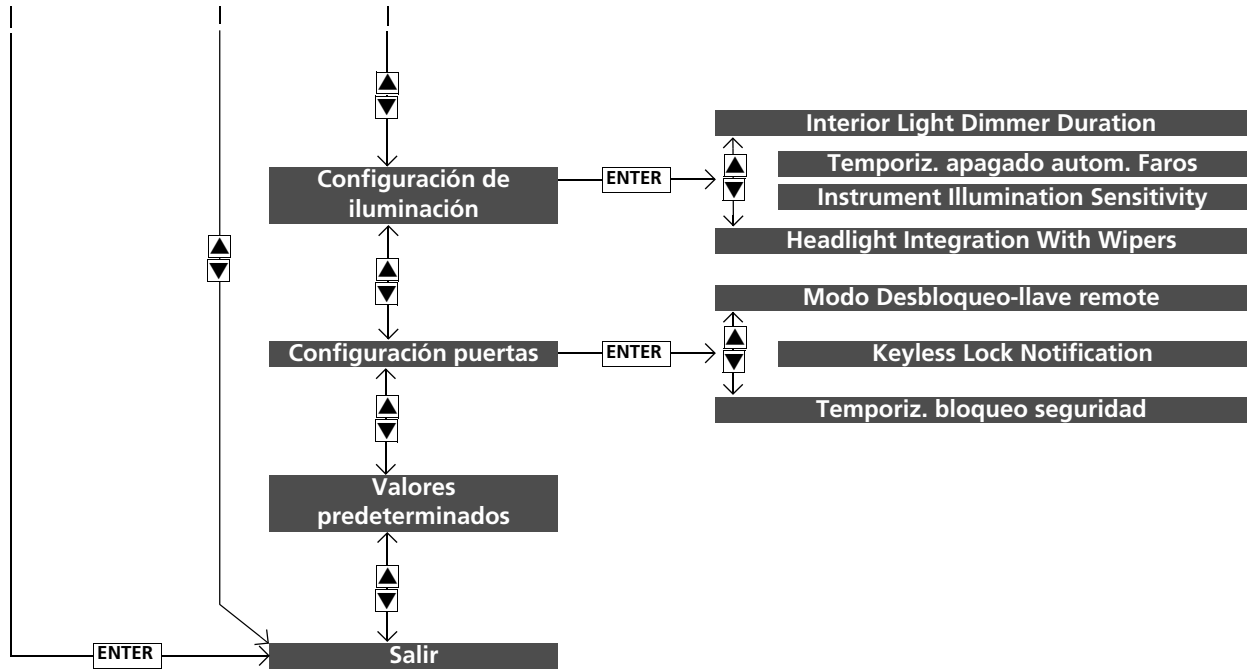

Tablero de instrumentos

\* No disponible en todos los modelos

■ Lista de opciones personalizables

Grupo de configuración	Funciones personalizables	Descripción	Configuraciones disponibles
<b>Deflation Warning System</b>	—	Inicialice el sistema de aviso de desinflado.	<b>Cancelar/Initialise</b>
<b>Configuración reloj</b>	<b>Ajuste del reloj</b>	Permite ajustar el reloj. 🔲 <b>Reloj</b> p. 186	—
	<b>Vista del reloj</b>	Permite seleccionar la visualización del reloj digital de 12H a 24H.	<b>24h/12h<sup>*1</sup>/Apagada</b>
<b>Asistente de configuración de sistema</b>	<b>Monitor de atención del conductor</b>	Cambia el ajuste del monitor de atención del conductor.	<b>Alerta audible y táctil<sup>*1</sup>/ Alerta táctil/Apagada</b>

\*1: Ajuste predeterminado

Grupo de configuración	Funciones personalizables	Descripción	Configuraciones disponibles
Configuración meter	<b>Language</b>	Permite cambiar el idioma que se muestra.	<b>ENGLISH<sup>*1</sup>/GERMAN/ITALIAN/ FRENCH/ SPANISH/PORTUGUESE/DUTCH/ DANISH/SWEDISH/NORWEGIAN/ FINNISH/RUSSIAN/POLISH/TURKISH</b>
	<b>Warning Message</b>	Enciende y apaga el mensaje de advertencia de la interfaz de información del conductor.	<b>ON/OFF<sup>*1</sup></b>
	<b>Ajustar visor temp. exterior</b>	Permite ajustar la indicación de temperatura en unos grados.	<b>-3°C ~ ±0°C<sup>*1</sup> ~ +3°C</b>
	<b>"Trip A" Reestablecer</b>	Permite cambiar el ajuste de cómo reiniciar el cuentakilómetros A, el consumo de combustible medio A, la velocidad media A y el tiempo transcurrido A.	<b>Cuando totalmente repostado/ When Ignition Is Turned Off/ Manual Reset<sup>*1</sup></b>
	<b>"Trip B" Reestablecer</b>	Permite cambiar el ajuste de cómo reiniciar el cuentakilómetros B, el consumo de combustible medio B, la velocidad media B y el tiempo transcurrido B.	<b>Cuando totalmente repostado/ When Ignition Is Turned Off/ Manual Reset<sup>*1</sup></b>
	<b>Alarm Volume Control</b>	Permite cambiar el volumen de alarma, por ejemplo, de los avisos acústicos, las advertencias, el sonido de los intermitentes, etc.	<b>Alto/Medio<sup>*1</sup>/Bajo</b>
	<b>Iluminación de fondo de eficiencia</b>	Activa o desactiva la función de medidor ambiental.	<b>Encendido<sup>*1</sup>/Apagado</b>
	<b>Tacómetro</b>	Permite seleccionar si el tacómetro se incluye en la interfaz de información al conductor.	<b>Encendido<sup>*1</sup>/Apagado</b>

\*1: Ajuste predeterminado

\* No disponible en todos los modelos





Grupo de configuración	Funciones personalizables	Descripción	Configuraciones disponibles
<b>Configuración de iluminación</b>	<b>Interior Light Dimmer Duration</b>	Permite cambiar el tiempo que permanecen encendidas las luces interiores después de cerrar las puertas.	<b>60s/30s<sup>*1</sup>/15s</b>
	<b>Temporiz. apagado autom. Faros</b>	Permite cambiar el tiempo que permanecen encendidas las luces exteriores después de cerrar la puerta del conductor.	<b>60s/30s/15s<sup>*1</sup>/0s</b>
	<b>Instrument Illumination Sensitivity</b>	Permite cambiar la sensibilidad del brillo del tablero de instrumentos cuando el interruptor de los faros está en la posición <b>AUTO</b> .	<b>Máx/Alto/Medio<sup>*1</sup>/Bajo/Mín</b>
	<b>Headlight Integration With Wipers</b>	Permite cambiar el ajuste de funcionamiento del limpiaparabrisas cuando los faros se encienden automáticamente mientras el interruptor de los faros está en la posición <b>AUTO</b> .	<b>Encendido<sup>*1</sup>/Apagado</b>
<b>Configuración puertas</b>	<b>Modo Desbloqueo-llave remote</b>	Permite ajustar si se desbloquea la puerta del conductor o todas las puertas al accionar por primera vez el control a distancia o la llave de contacto.	<b>Sólo puerta del conductor<sup>*1</sup>/ Todas las puertas</b>
	<b>Reconocim. bloqueo sin llaves</b>	BLOQUEO/DESBLOQUEO: Las luces exteriores parpadean.	<b>Encendido<sup>*1</sup>/Apagado</b>
	<b>Temporiz. bloqueo seguridad</b>	Permite cambiar el tiempo que tardan las puertas en volver a bloquearse y en activarse el sistema de seguridad después de desbloquear el vehículo sin abrir ninguna puerta.	<b>90s/60s/30s<sup>*1</sup></b>
<b>Valores predeterminados</b>	—	Permite cancelar/reiniciar toda la configuración personalizada con los valores predeterminados.	<b>Cancelar/Listo</b>

\*1: Ajuste predeterminado

### ■ Ejemplo de la configuración de personalización

Los pasos para cambiar la configuración de **"Trip A" Reestablecer** a **Cuando totalmente repostado** se muestran a continuación. La configuración de inicio de **"Trip A" Reestablecer** es **Manual Reset**.



1. Pulse el botón  para seleccionar  y, a continuación, pulse el botón **ENTER**.
2. Pulse el botón  /  hasta que **Configuración meter** aparezca en la pantalla.
3. Pulse el botón **ENTER**.
  - **Language** aparece primero en la pantalla.



4. Pulse el botón ▲ / ▼ hasta que aparezca **“Trip A” Reestablecer** en la pantalla; a continuación, pulse el botón **ENTER**.

► La pantalla cambia a la pantalla de configuración personalizada, en la que podrá seleccionar **Cuando totalmente repostado**, **When Ignition Is Turned Off**, **Manual Reset** o  (Salir).

5. Pulse el botón ▲ / ▼ y seleccione **Cuando totalmente repostado** y, a continuación, pulse el botón **ENTER**.

► Aparece la pantalla de configuración **Cuando totalmente repostado Configurar** y, a continuación, la pantalla regresa a la pantalla del menú de personalización.

6. Pulse el botón ▲ / ▼ hasta que aparezca  (Salir) en la pantalla y, a continuación, pulse el botón **ENTER**.

7. Repita el paso 6 hasta volver a la pantalla normal.



## Pantalla de visualización frontal\*

Muestra el cuentarrevoluciones, el indicador de posición de la palanca de cambios o las direcciones paso a paso, junto con la velocidad del vehículo. Se muestran cuando la modalidad de alimentación está en CONTACTO.

**Para encender y apagar la pantalla de visualización frontal:** Pulse el botón **HUD**.

La pantalla se puede desplazar arriba y abajo para estar al nivel de los ojos.

La pantalla de visualización frontal aparecerá automáticamente cuando se establece la modalidad de alimentación en CONTACTO, si se había mostrado al establecer previamente la modalidad de alimentación en APAGADO.

**Para elevar o bajar la pantalla de visualización frontal:** Mantenga pulsado el botón  o  hasta que llegue a la posición deseada.

### ☒ Pantalla de visualización frontal\*

Si en la anterior conducción se mostró la pantalla de visualización frontal al pasar la modalidad de alimentación a APAGADO, al cambiar la modalidad a CONTACTO, el ángulo de la pantalla de visualización frontal se ajusta automáticamente según la configuración almacenada en el sistema de memoria de posición de conducción.

Evite tocar la pantalla de visualización frontal, pues está cubierta por un agente exclusivo.

Al limpiar la pantalla, primero debe soplar cualquier resto o polvo con un soplador adecuado para limpiar lentes de cámaras. A continuación, limpie suavemente la lente con una bayeta para lentes o un otro trapo de grano fino suave: no use ningún limpiador o detergente.

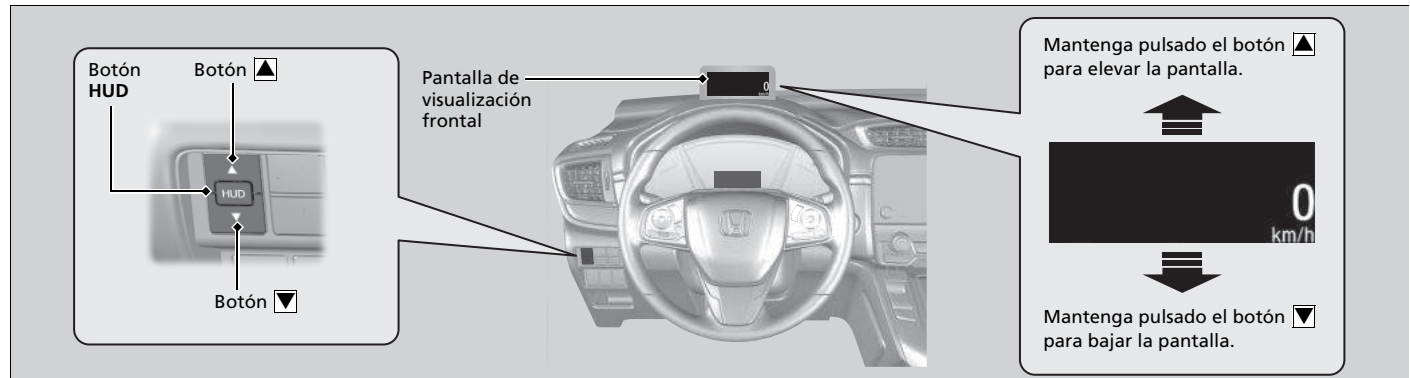

\* No disponible en todos los modelos

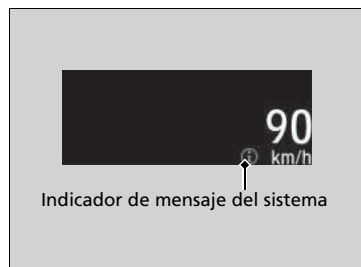

La pantalla también muestra las siguientes advertencias.

- **Indicador de mensaje del sistema:** Aparece cuando se detecta un problema. Al mismo tiempo aparece un mensaje del sistema en la interfaz de información al conductor.
- **Mensajes de advertencia e información de la interfaz de información al conductor\*** P. 135

### ■ Ajuste del brillo de la pantalla de visualización frontal

Al mantener pulsado el botón **HUD** durante unos segundos, se entra en la modalidad de ajuste del brillo de la pantalla de visualización frontal. Use el botón ▲ o ▼ para ajustarlo.

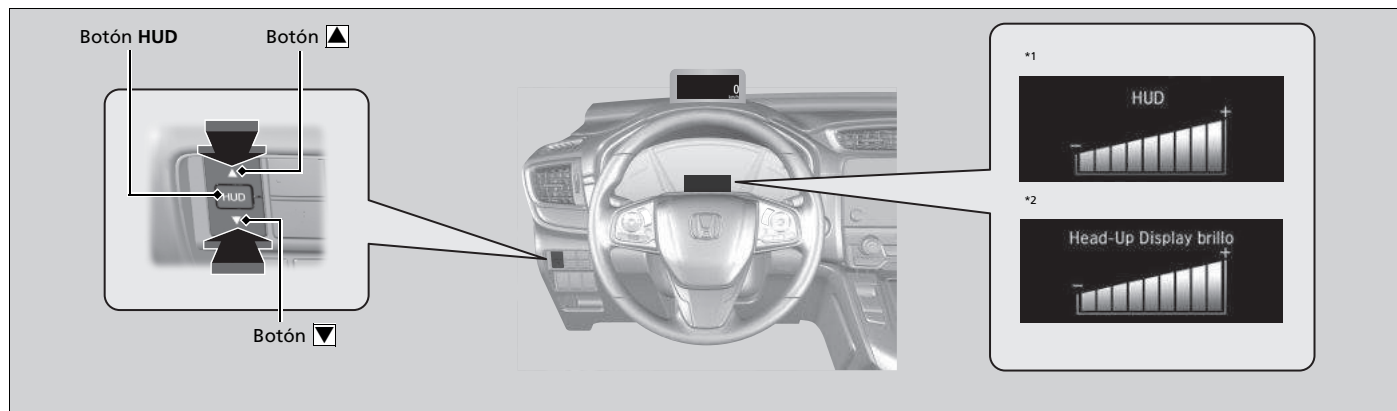

\*1: Modelos de Corea y Latinoamérica

\*2: Excepto modelos de Corea y Latinoamérica



## Para cambiar el contenido de la pantalla de visualización frontal

Para cambiar el número de elementos que aparecen junto con la velocidad del vehículo y la pantalla de visualización frontal, proceda como sigue:

Seleccione los contenidos de la pantalla de visualización frontal pulsando el botón ▲ / ▼ para cambiar la pantalla.

- La pantalla de visualización frontal y la interfaz de información al conductor muestran el mismo contenido.

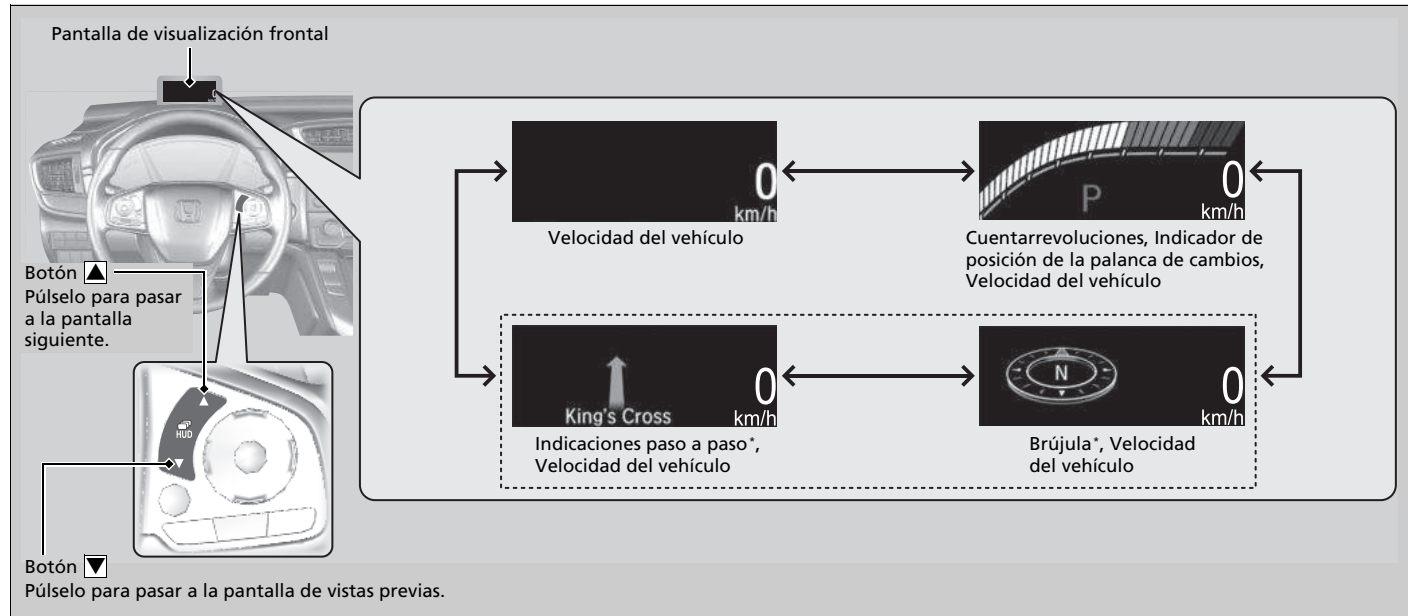

\* No disponible en todos los modelos

### ■ Velocidad del vehículo

Muestra la velocidad de conducción en km/h.

### ■ Cuentalrevoluciones

Muestra el número de revoluciones del motor como un gráfico de barras.

### ■ Indicador de posición de la palanca de cambios

Muestra la posición actual de la palanca de cambios.

➤ **Indicador de posición de la palanca de cambios** P. 107

### ■ Indicaciones paso a paso \*

Muestra indicaciones de conducción paso a paso hasta su destino conjuntamente con el sistema de navegación.

➤ **Consulte el manual del sistema de navegación**

### » Indicaciones paso a paso \*

La pantalla de visualización frontal muestra una brújula cuando no se están utilizando las indicaciones de ruta.

Puede seleccionar si el navegador paso a paso aparece o no durante las indicaciones de ruta.

➤ **Funciones personalizadas** P. 407

# Controles

En este capítulo se explica cómo manejar los diversos controles necesarios para la conducción.

<b>Reloj</b> .....	186	Alarma del sistema de seguridad* .....	228	Regulador de los faros* .....	253
<b>Bloqueo y desbloqueo de las puertas</b>		Sensores ultrasónicos* .....	232	Luces de carretera automáticas* .....	255
Tipos de llaves y funciones .....	189	<b>Apertura y cierre de las ventanillas</b> .....	233	Luces de conducción diurna.....	258
Potencia baja de la señal del control a distancia de acceso sin llave* .....	192	<b>Techo solar*</b> .....	237	Limpia/lavaparabrisas .....	259
Bloqueo/desbloqueo de puertas desde el exterior .....	193	<b>Funcionamiento de los controles alrededor del volante</b>		Control de brillo .....	262
Bloqueo/Desbloqueo de puertas desde el interior .....	202	Interruptor de encendido* .....	239	Desempañador/retrovisor térmico* .....	266
Bloqueo de seguridad para niños .....	204	Botón ENGINE START/STOP* .....	240	Sistema de memoria de posición de manejo* .....	268
Bloqueo/desbloqueo de puertas automático* .....	205	Comparación entre el interruptor de encendido y la modalidad de alimentación .....	244	Ajuste del volante.....	270
<b>Apertura y cierre del maletero</b> .....	215	Intermitentes .....	245	<b>Ajuste de los retrovisores</b>	
<b>Sistema de seguridad</b>		Interruptores de luces .....	246	Retrovisor interior .....	271
Sistema inmovilizador.....	227	Luces de intersección activas* .....	250	Retrovisores eléctricos.....	272
		Luces antiniebla* .....	251	<b>Ajuste de los asientos</b> .....	275
				<b>Iluminación interior/elementos auxiliares interiores</b> .....	285
				<b>Sistema de aire acondicionado</b> .....	302

\* No disponible en todos los modelos

## Ajuste del reloj

### Modelos sin sistema de navegación





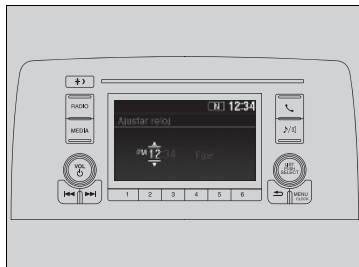

Puede ajustar la hora que aparece en la pantalla con el control con la llave de encendido en CONTACTO \*1.

### Ajuste de la hora



### Modelos con sistema de audio en color

#### ■ Uso del botón MENU/CLOCK

1. Mantenga pulsado el botón **MENU/CLOCK**.  
▶ Se ha seleccionado **Ajustar reloj**.
2. Gire  para cambiar la cifra de las horas y, a continuación, pulse .
3. Gire  para cambiar la cifra de los minutos y, a continuación, pulse .
4. Para confirmar la selección, gire  y seleccione **Fijar** y, a continuación, pulse .

### » Ajuste del reloj

#### Modelos con sistema de navegación

El reloj se actualiza automáticamente a través del sistema de navegación, por lo que no es necesario ponerlo en hora.

#### Modelos con sistema de audio en color

Puede personalizar la pantalla del reloj para mostrar el reloj de 12 horas o de 24 horas.

➤ **Funciones personalizadas** P. 407

### » Uso del botón MENU/CLOCK

#### Modelos con sistema de audio en color

Estas indicaciones muestran cómo utilizar el control de selección.

Gire  para seleccionar.

Pulse  para confirmar.

\*1: Los modelos con sistema de acceso sin llave tienen un botón **ENGINE START/STOP** en lugar de un interruptor de encendido.

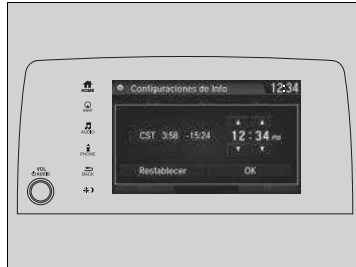

#### Modelos con audio con pantalla

### ■ Uso del menú Ajustes de la pantalla de audio/información

1. Seleccione **Ajustes**.
2. Seleccione **Reloj**.
3. Seleccione **Ajuste del reloj**.
4. Seleccione ▲ o ▼ para cambiar la hora.
5. Seleccione ▲ o ▼ para cambiar los minutos y, a continuación, seleccione **OK**.

#### »» Uso del menú Ajustes de la pantalla de audio/información

##### Modelos con audio con pantalla

Puede personalizar la pantalla del reloj para mostrar el reloj de 12 horas o de 24 horas y para activarla y desactivarla.

➤ **Funciones personalizadas** P. 407

##### Modelos con audio con pantalla

El reloj se actualiza automáticamente cuando su teléfono inteligente se conecta al sistema de audio.

También puede ajustar el reloj si toca el reloj que se muestra en la esquina superior derecha de la pantalla.

1. Toque el reloj en la pantalla por unos segundos.

2. Seleccione **Ajuste del reloj**.





3. Seleccione ▲ o ▼ para cambiar la hora.





4. Seleccione ▲ o ▼ para cambiar los minutos y, a continuación, seleccione **OK**.



Modelos con sistema de sonido con pantalla a color e interfaz de información al conductor

### ■ Uso del menú de ajustes de la interfaz de información al conductor

1. Pulse el botón  para seleccionar , y, a continuación, pulse el botón **ENTER**.
2. Pulse el botón / hasta que **Configuración reloj** aparezca en la pantalla.
3. Pulse el botón **ENTER**.
4. Pulse el botón **ENTER** para seleccionar **Ajuste del reloj**.

5. Pulse el botón / para cambiar la hora, después pulse el botón **ENTER**.
6. Pulse el botón / para cambiar los minutos, después pulse el botón **ENTER**.
  - Volverá a aparecer la pantalla normal.

### ►► Uso del menú de ajustes de la interfaz de información al conductor

Modelos con sistema de sonido con pantalla a color e interfaz de información al conductor

Puede personalizar la pantalla del reloj para mostrar el reloj de 12 horas o de 24 horas y para activarla y desactivarla.

► **Funciones personalizadas** P. 173

## Tipos de llaves y funciones

Este vehículo se entrega con las llaves siguientes:

### Llaves



Utilice la llave para arrancar y parar el motor, así como para bloquear y desbloquear las puertas y el maletero. También puede bloquear y desbloquear las puertas y el maletero pulsando los botones del control a distancia.

\* No disponible en todos los modelos

### Tipos de llaves y funciones

Todas las llaves tienen un sistema inmovilizador. El sistema inmovilizador ayuda a evitar el robo del vehículo.

➤ **Sistema inmovilizador** P. 227

Siga el siguiente consejo para evitar dañar las llaves:

- No deje las llaves expuestas a la luz solar directa o en lugares a temperatura elevada o con un elevado nivel de humedad.
  - Evite que las llaves se caigan o depositar objetos pesados sobre ellas.
  - Mantenga las llaves apartadas de líquidos, polvo y arena.
  - No abra las llaves excepto para sustituir la pila.
- Si los circuitos de las llaves resultan dañados, puede ocurrir que el motor no arranque y que el control a distancia no funcione.

Si las llaves no funcionan correctamente, llévalas a un concesionario para que las revisen.

### Modelos con arrancador remoto del motor

Puede arrancar el motor de forma remota mediante el arranque del motor con control a distancia.

➤ **Arranque remoto del motor con información del vehículo\*** P. 536

### ■ Llave integrada \*

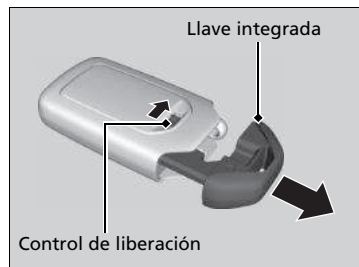

Se puede utilizar la llave integrada para bloquear/desbloquear las puertas cuando la pila del control a distancia de acceso sin llave se esté agotando y la función de bloqueo/desbloqueo eléctrica de las puertas esté deshabilitada.

Para retirar la llave, gire el pomo de desbloqueo y tire de la llave hacia afuera. Para volver a instalar la llave integrada, empújela en el control a distancia de acceso sin llave hasta oír un clic.

### ■ Llave retráctil \*



La llave se pliega en el interior del control a distancia.

1. Pulse el botón de liberación para que salga la llave del control a distancia.
  - Asegúrese de que la llave se extiende completamente.
2. Para cerrar la llave, pulse el botón de liberación y empuje la llave hacia dentro del control a distancia hasta que escuche un clic.

### » Llave retráctil \*

Si la llave no está extendida completamente, puede ocurrir que el sistema inmovilizador no funcione correctamente y que el motor no arranque. Evite tocar la llave cuando se está extendiendo o retrayendo.



### ■ Llave de valet\*



Se puede utilizar para arrancar y parar el motor y para bloquear y desbloquear la puerta del conductor.

### ■ Etiqueta con el número de llave

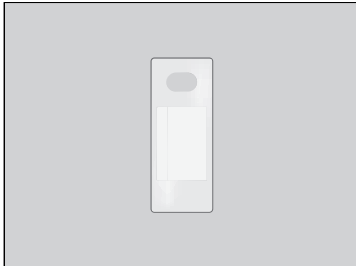

Contiene un número que es necesario para adquirir una llave de repuesto.

### ☒ Llave de valet\*

Si tiene que dejar una llave a otras personas, deje la llave de seguridad.

### ☒ Etiqueta con el número de llave

Guarde la etiqueta con el número de llave por separado en un lugar seguro fuera del vehículo.

Si desea adquirir una llave adicional, póngase en contacto con un concesionario.

Si perdiera la llave y no pudiera arrancar el motor, póngase en contacto con un concesionario.

\* No disponible en todos los modelos

## Potencia baja de la señal del control a distancia de acceso sin llave\*

El vehículo transmite ondas de radio para localizar el control a distancia de acceso sin llave al bloquear/desbloquear las puertas y el maletero, o al arrancar el motor.

En los siguientes casos, el bloqueo/desbloqueo de las puertas o el maletero o el arranque del motor pueden verse inhibidos o su funcionamiento puede ser inestable:

- Algún equipo cercano está transmitiendo ondas de radio potentes.
- Lleva el control a distancia sin llave junto a equipos de telecomunicaciones como ordenadores portátiles, teléfonos móviles o dispositivos inalámbricos.
- Un objeto metálico toca o cubre el control a distancia de acceso sin llave.

### ►► Potencia baja de la señal del control a distancia de acceso sin llave\*

La comunicación entre el control a distancia de acceso sin llave y el vehículo consume la pila del control.

La pila del control a distancia de acceso sin llave dura unos dos años. Esto varía según la frecuencia de uso.

La pila se consume siempre que el control a distancia de acceso sin llave recibe ondas de radio potentes. Evite colocarlo cerca de aparatos eléctricos como televisores y ordenadores personales.

## Bloqueo/desbloqueo de puertas desde el exterior

### ■ Uso del sistema de acceso sin llave\*

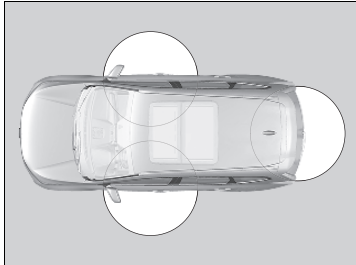

Cuando lleva el control a distancia de acceso sin llave, puede bloquear/desbloquear las puertas y abrir el maletero.

Puede bloquear/desbloquear las puertas dentro de un radio de unos 80 cm del exterior de la manija de la puerta. Puede abrir el maletero dentro de un radio de unos 80 cm de su manija exterior.

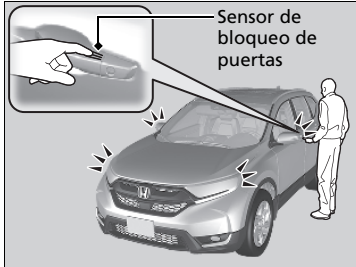

Sensor de bloqueo de puertas

### ■ Bloqueo de las puertas y el maletero

Toque el sensor de la cerradura de una puerta delantera o pulse el botón de bloqueo del maletero.

#### Modelos de Europa, Mongolia y Marruecos

- Algunas luces exteriores parpadean tres veces, suena el aviso acústico, se bloquean todas las puertas y el maletero, y se activa el sistema de seguridad.

#### Excepto modelos de Europa, Mongolia y Marruecos

- Algunas luces exteriores parpadean una vez, suena el aviso acústico, se bloquean todas las puertas y el maletero, y se activa el sistema de seguridad\*.

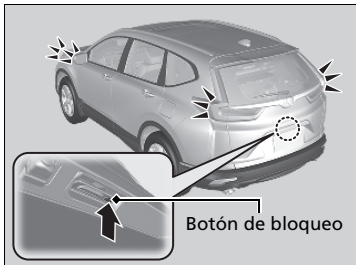

Botón de bloqueo

### ☒ Bloqueo/desbloqueo de puertas desde el exterior

Si el interruptor de la luz interior está en la posición de activación por la posición de las puertas, la luz interior se enciende al desbloquear las puertas y el maletero.

No se abre ninguna puerta: La luz se apaga transcurridos 30 segundos.

Se vuelven a bloquear las puertas y el maletero: La luz se apaga inmediatamente.

► **Luces interiores** P. 285

### ☒ Uso del sistema de acceso sin llave\*

Si no abre una puerta o el maletero antes de que transcurran 30 segundos desde el desbloqueo del vehículo con sistema de acceso sin llave, las puertas y el maletero se bloquean de nuevo automáticamente.

Solo puede bloquear o desbloquear las puertas mediante el sistema de acceso sin llave cuando la modalidad de alimentación está en la posición VEHÍCULO APAGADO (BLOQUEO).

\* No disponible en todos los modelos

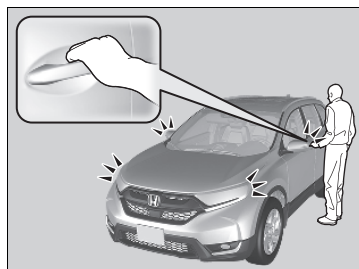

### ■ Desbloqueo de las puertas y el maletero

#### Modelos de África, Oriente Medio y Corea

Tome la manija de la puerta delantera:

- ▶ Todas las puertas se desbloquean.
- ▶ Algunas luces exteriores parpadearán dos veces y suena el aviso acústico.

#### Modelos de Europa, Mongolia y Marruecos

Agarre la manija de la puerta del conductor:

- ▶ La puerta del conductor se desbloquea.
- ▶ Algunas luces exteriores parpadearán una vez.

Agarre la manija de la puerta del acompañante:

- ▶ Todas las puertas se desbloquean.
- ▶ Algunas luces exteriores parpadearán una vez.
- ▶ Se desbloquea el maletero.
- ▶ Algunas luces exteriores parpadearán.

#### 🔑 Uso de la manija exterior P. 225

#### Modelos de México y Latinoamérica

Agarre la manija de la puerta del conductor:

- ▶ La puerta del conductor se desbloquea.
- ▶ Algunas luces exteriores parpadearán dos veces y suena el aviso acústico.

Agarre la manija de la puerta del acompañante:

- ▶ Todas las puertas y el maletero se desbloquean.
- ▶ Algunas luces exteriores parpadearán dos veces y suena el aviso acústico.

### »» Uso del sistema de acceso sin llave\*

- No deje el control a distancia de acceso sin llave en el vehículo al salir. Llévelo consigo.
- Aunque no lleve encima el control a distancia de acceso sin llave, puede bloquear/desbloquear las puertas y el maletero si una persona que lo lleva se encuentra dentro de la zona de cobertura.
- Es posible que la puerta se bloquee o desbloquee si la manija de la puerta está mojada debido a una lluvia intensa o al lavado del auto, cuando el control a distancia de acceso sin llave se encuentra dentro del alcance.
- Si agarra la manija de una puerta delantera o toca un sensor de bloqueo de una puerta llevando guantes, es posible que el sensor de la puerta tarde en reaccionar o que no responda al bloqueo o desbloqueo de las puertas.
- Tras bloquear la puerta, dispone de un máximo de 2 segundos durante los cuales puede tirar de la manija de la puerta para confirmar si la puerta está bloqueada. Si tiene que desbloquear la puerta inmediatamente tras bloquearla, espere como mínimo 2 segundos antes de tirar de la manija, de lo contrario la puerta no se desbloqueará.
- Es posible que la puerta no se abra si tira de ella inmediatamente después de agarrar la manija de la puerta. Vuelva a sujetar la manija y verifique que la puerta está desbloqueada antes de tirar de ella.
- Incluso dentro de un radio de 80 cm, es posible no pueda bloquear/desbloquear las puertas con el control a distancia de acceso sin llave si se encuentra por encima o por debajo de la manija exterior.
- Es posible que el control a distancia de acceso sin llave no funcione si está demasiado cerca de la puerta y del cristal de la puerta.

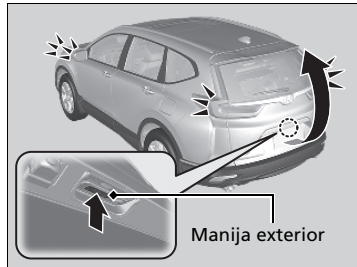

Presione la manija exterior:

**Modelos de África, Oriente Medio y Corea**

- Todas las puertas y la compuerta trasera se desbloquean.
- Algunas luces exteriores parpadean dos veces y suena el aviso acústico.

**Modelos de Europa, Mongolia y Marruecos**

- Se desbloquea el maletero.
- Algunas luces exteriores parpadean una vez y suena el avisador acústico.

**Modelos de México y Latinoamérica**

- Se desbloquea el maletero.
- Algunas luces exteriores parpadean dos veces y suena el aviso acústico.

➤ **Uso de la manija exterior** P. 225

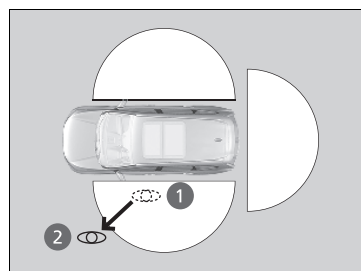
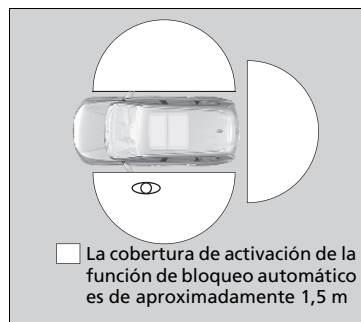

### ■ Bloqueo del vehículo (bloqueo automático al alejarse\*)

Si se aleja del vehículo llevando encima el control a distancia de acceso sin llave, las puertas se bloquean automáticamente.

La función de bloqueo automático se activa cuando todas las puertas están cerradas y el control a distancia de acceso sin llave está a menos de aproximadamente 1,5 m de la manija exterior de la puerta.

Salga del vehículo llevando encima el control a distancia de acceso sin llave y cierre las puertas.

1. Mientras que está a un radio aproximado de 1,5 m del vehículo.
  - Suena el aviso acústico y se activa la función de bloqueo automático.
2. Lleve el control a distancia de acceso sin llaves más lejos de la distancia de 1,5 m del vehículo y permanezca fuera de este alcance durante al menos 2 segundos.
  - Algunas luces exteriores parpadean, suena el aviso acústico y todas las puertas se bloquean.

### ►► Bloqueo del vehículo (bloqueo automático al alejarse\*)

La función de bloqueo automático viene desactivada de fábrica de forma predeterminada. La función de bloqueo automático se puede activar mediante la pantalla de audio/información.

Al configurar como activada la función de bloqueo automático mediante la pantalla del sistema de audio/información, sólo el control a distancia que se usó para desbloquear la puerta del conductor antes del cambio de configuración puede activar el bloqueo automático.

#### ► Funciones personalizadas P. 407

Una vez activada la función de bloqueo automático, si permanece dentro de la cobertura de funcionamiento de bloqueo/desbloqueo, el indicador del control de acceso sin llave continuará parpadeando hasta que las puertas queden bloqueadas.

Si permanece junto al vehículo dentro de la cobertura de funcionamiento, las puertas se bloquearán automáticamente aproximadamente 30 segundos después de que suene el aviso acústico de activación de la función de bloqueo automático.

Cuando abra una puerta después de que suene el aviso acústico de activación de la función de bloqueo automático, la función de bloqueo automático se cancelará.

Si todas las puertas se han cerrado y el control a distancia de acceso sin llave está dentro del vehículo, o si el control a distancia de acceso sin llave no se detecta a menos de aproximadamente 1,5 m del vehículo, la función de bloqueo automático no se activa.

Para desactivar temporalmente la función:

1. Pase la modalidad de alimentación a APAGADO.
2. Abra la puerta del conductor.
3. Utilizando el interruptor de bloqueo principal de las puertas, accione el bloqueo como se indica a continuación:  
Bloquear → Desbloquear → Bloquear → Desbloquear.  
► Suena el aviso acústico y la función queda desactivada.

Para restaurar la función:

- Fije la modalidad de alimentación en CONTACTO.
- Bloquee el vehículo sin utilizar la función de bloqueo automático.
- Con el control a distancia de acceso sin llave encima, salga de la cobertura de funcionamiento del bloqueo automático.
- Abra cualquier puerta.

#### ►► Bloqueo del vehículo (bloqueo automático al alejarse\*)

La función de bloqueo automático no funciona cuando se cumple alguna de las condiciones siguientes.

- El control a distancia de acceso sin llave está dentro del vehículo.
- Una puerta o el cofre no están cerrados.
- La modalidad de alimentación está en una modalidad distinta de APAGADO.
- El control a distancia de acceso sin llaves no se localiza a un radio aproximado de 1,5 m del vehículo cuando sale de él y cierra las puertas.

#### **Aviso acústico de parada de la función de bloqueo automático**

Una vez que la función de bloqueo automático se ha activado, el aviso acústico de parada de la función de bloqueo automático suena durante aproximadamente dos segundos en los casos siguientes.

- El control a distancia de acceso sin llave se introduce en el vehículo por una ventanilla.
- Usted se encuentra demasiado cerca del vehículo.
- El control a distancia de acceso sin llave está dentro del maletero.

Si suena el aviso acústico de advertencia, compruebe que lleva encima el control a distancia de acceso sin llave. A continuación, abra/cierre una puerta y confirme que el aviso acústico de activación del bloqueo automático suena una vez.

## ■ Uso del control a distancia

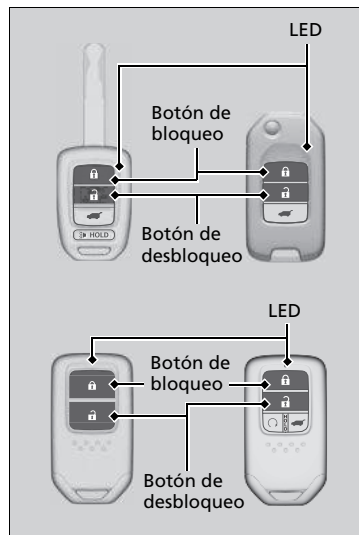

### ■ Bloqueo de las puertas

#### Modelos de África, Oriente Medio y Corea

Oprima el botón de bloqueo.

- Algunas luces exteriores parpadean una vez, se bloquean todas las puertas y el maletero, y se activa el sistema de seguridad\*.

#### Modelos de Europa, Mongolia y Marruecos

Oprima el botón de bloqueo.

- Algunas de las luces exteriores parpadean tres veces; todas las puertas y el maletero se bloquean, y el sistema de seguridad se activará.

#### Modelos de México y Latinoamérica

Pulse el botón de bloqueo.

#### Una vez:

- Algunas luces exteriores parpadean una vez, se bloquean todas las puertas y el maletero, y se activa el sistema de seguridad.

#### Dos veces (en los cinco segundos siguientes a la primera pulsación):

- Suena el aviso acústico y se verifica que se ha activado el sistema de seguridad.

## »» Uso del control a distancia

Si no abre una puerta o el maletero antes de que transcurran 30 segundos desde el desbloqueo del vehículo con el control a distancia, las puertas y el maletero se bloquean de nuevo automáticamente. Puede cambiar el ajuste del temporizador de bloqueo.

#### Modelos con sistema de sonido con pantalla a color e interfaz de información al conductor

► **Funciones personalizadas** P. 173

#### Modelos con audio con pantalla

► **Funciones personalizadas** P. 407

El control a distancia no funcionará si:

#### Modelos sin sistema de acceso sin llave

- La llave se encuentra en el interruptor de encendido.

#### Modelos con sistema de acceso sin llave

- La modalidad de alimentación no está en VEHÍCULO APAGADO (BLOQUEO).

El control a distancia utiliza señales de baja potencia, de modo que su funcionamiento puede variar dependiendo del entorno.

El control a distancia no puede bloquear el vehículo con una puerta abierta.

Si varía la distancia a la que funciona el control a distancia, es probable que la pila tenga poca carga.

Si el LED no se enciende al oprimir el botón, la pila está agotada.

► **Sustitución de la pila de botón** P. 721



### ■ Desbloqueo de las puertas

#### Modelos de África, Corea y Oriente Medio

Pulse el botón de desbloqueo.

- Algunas de las luces exteriores parpadean dos veces y se desbloquean todas las puertas y el maletero.

#### Modelos de Europa, Mongolia y Marruecos

Pulse el botón de desbloqueo.

##### Una vez:

- Algunas de las luces exteriores parpadean una vez y se desbloquea la puerta del conductor.

##### Dos veces:

- Se desbloquean las demás puertas y el maletero.

#### Modelos de México y Latinoamérica

Pulse el botón de desbloqueo.

##### Una vez:

- Algunas de las luces exteriores parpadean dos veces y se desbloquea la puerta del conductor.

##### Dos veces:

- Se desbloquean las demás puertas y el maletero.

### »» Uso del control a distancia

#### Modelos de Europa con sistema de sonido con pantalla a color e interfaz de información al conductor

Puede personalizar la configuración del modo de desbloqueo de puerta.

► **Funciones personalizadas** P. 173

#### Modelos de Europa, Latinoamérica, Mongolia y Marruecos con audio con pantalla

Puede personalizar la configuración del modo de desbloqueo de puerta.

► **Funciones personalizadas** P. 407

## Bloqueo/desbloqueo de las puertas con una llave

Si la pila del control a distancia sin llave o la batería del vehículo está agotada, utilice la llave en lugar del control a distancia sin llave.

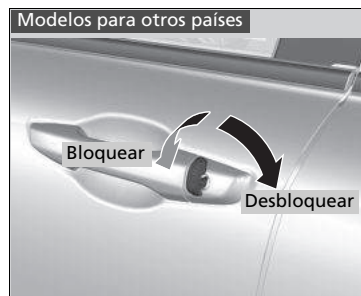

Introduzca la llave completamente y gírela.

### » Bloqueo/desbloqueo de las puertas con una llave

#### Modelos de Latinoamérica excepto Argentina y Brasil

Al bloquear la puerta del conductor con una llave, el resto de las puertas y el maletero se bloquean al mismo tiempo. Al desbloquear, la puerta del conductor se desbloquea en primer lugar. Al girar la llave una segunda vez en pocos segundos para desbloquear el resto de las puertas y el maletero.

#### Modelos de Argentina, Brasil, Europa, Mongolia y Marruecos

Al bloquear la puerta del conductor con una llave, el resto de las puertas y el maletero se bloquean al mismo tiempo. Al desbloquear, la puerta del conductor se desbloquea en primer lugar. Al girar la llave una segunda vez en pocos segundos no se desbloquea el resto de las puertas ni el maletero.

#### Modelos de Corea, Oriente Medio y África excepto Marruecos

Al bloquear/desbloquear la puerta del conductor con la llave, todas las demás puertas se bloquean/desbloquean al mismo tiempo.

#### Modelos con sistema de audio con pantalla

#### Modelos de Latinoamérica excepto Argentina y Brasil

Puede personalizar la configuración del modo de desbloqueo de puerta.

► **Funciones personalizadas** P. 407

### ■ Bloqueo de una puerta sin llave

Si no tiene el control a distancia consigo, o si la batería se ha acabado, puede bloquear las puertas sin usar ninguna llave.

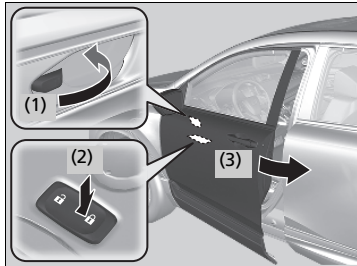

■ **Bloqueo de la puerta del conductor** Empuje la lengüeta de bloqueo hacia delante (1) o empuje el interruptor de bloqueo principal de las puertas en la dirección de bloqueo (2) y después mantenga estirada la manija exterior de la puerta (3). Cierre la puerta y suelte la manija.

■ **Bloqueo de la puerta del acompañante** Empuje la lengüeta de bloqueo hacia delante y cierre la puerta.

### ■ Sistema de prevención de bloqueo involuntario

#### Modelos sin sistema de acceso sin llave

Las puertas y el maletero no pueden bloquearse cuando la llave está en el interruptor de encendido.

#### Modelos con sistema de acceso sin llave

Las puertas y el maletero no se pueden bloquear cuando el control a distancia de acceso sin llave se encuentra en el interior del vehículo.

### ► Bloqueo/desbloqueo de las puertas con una llave

#### Modelos de Argentina, Brasil, Europa, Mongolia y Marruecos

Si se desbloquean las puertas con la llave, sonará la alarma del sistema de seguridad. Desbloquee siempre las puertas con el control a distancia.

### ► Bloqueo de una puerta sin llave

Al bloquear la puerta del conductor, todas las demás puertas y el maletero se bloquean al mismo tiempo. Antes de bloquear una puerta, asegúrese de que la llave no se ha quedado dentro del vehículo.

## Bloqueo/Desbloqueo de puertas desde el interior

### ■ Con la lengüeta de bloqueo

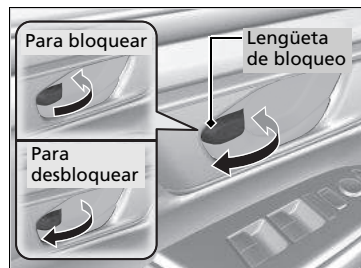

#### ■ Bloqueo de una puerta

Pulse la lengüeta de bloqueo hacia delante.

#### ■ Desbloqueo de una puerta

Tire de la lengüeta de bloqueo hacia atrás.

### » Con la lengüeta de bloqueo

#### Modelos de Europa, Latinoamérica, Mongolia y Marruecos

Al bloquear la puerta del conductor con la lengüeta de bloqueo, todas las puertas y el maletero se bloquean al mismo tiempo.

Al desbloquear la puerta con la lengüeta de bloqueo de la puerta del conductor, solamente se desbloquea la puerta del conductor.

#### Excepto modelos de Europa, Latinoamérica, Mongolia y Marruecos

Al bloquear y desbloquear la puerta del conductor con la lengüeta de bloqueo, todas las puertas y el maletero se bloquean y desbloquean al mismo tiempo.

## Desbloqueo utilizando la manija interior de la puerta delantera

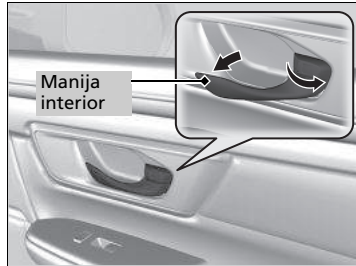

### Excepto modelos de Corea

Tire de la manija interior de la puerta delantera.

- La puerta se desbloquea y se abre en un único movimiento.

### Modelos de Corea

Tire de la manija interior de la puerta del conductor.

- La puerta se desbloquea y se abre en un único movimiento.

### Modelos de México

El desbloqueo y la apertura de la puerta del conductor desde la manija interior desbloquea las demás puertas.

Para evitar desbloquear todas las puertas, utilice la lengüeta de bloqueo de la puerta del conductor para desbloquear y volver a bloquear de nuevo antes de abrir la puerta. Esta configuración funciona solo una vez. Si no desea que todas las puertas se desbloqueen al mismo tiempo, personalice el ajuste Desbloqueo de puertas automático en Apagado mediante el interruptor de bloqueo principal de las puertas o la pantalla del sistema de audio\*.

## Desbloqueo utilizando la manija interior de la puerta delantera

### Excepto modelos de Corea

Las manijas interiores de las puertas delanteras están diseñadas para que los ocupantes de los asientos delanteros abran la puerta con un solo movimiento. Sin embargo, esta característica requiere que los ocupantes de los asientos delanteros nunca tiren de la manija interior de la puerta con el vehículo en movimiento.

### Modelos de Corea

La manija interior de la puerta del conductor está diseñada para que el conductor abra la puerta con un solo movimiento. Sin embargo, esta característica requiere que el conductor nunca tire de la manija interior con el vehículo en movimiento.

Los niños siempre deberán viajar en los asientos traseros, donde se dispone de bloqueos de seguridad para niños en las puertas.

- **Bloqueo de seguridad para niños** P. 204

\* No disponible en todos los modelos

## ■ Con el interruptor de bloqueo principal de las puertas

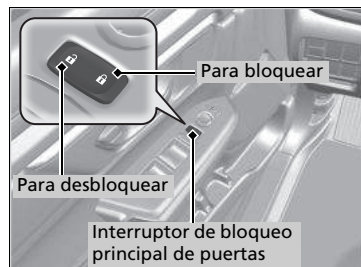

Pulse el interruptor de bloqueo principal de puertas hacia dentro como se muestra para bloquear o desbloquear todas las puertas y el maletero.

## Bloqueo de seguridad para niños

El bloqueo de seguridad para niños evita que las puertas traseras se puedan abrir desde el interior independientemente de la posición de la lengüeta de bloqueo.

### ■ Ajuste del bloqueo de seguridad para niños

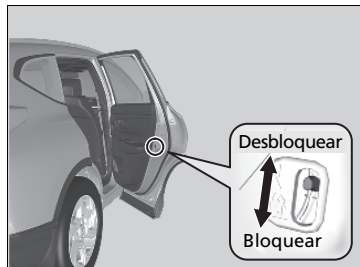

Desplace la palanca de la puerta trasera a la posición de bloqueo y cierre la puerta.

#### ■ Al abrir la puerta

Utilice la manija exterior de la puerta para abrir.

### » Con el interruptor de bloqueo principal de las puertas

Al bloquear/desbloquear cualquiera de las puertas delanteras con el interruptor de bloqueo principal, todas las puertas y la compuerta trasera se bloquean/desbloquean al mismo tiempo.

La puerta del acompañante también tiene el interruptor de bloqueo principal de las puertas.

### » Bloqueo de seguridad para niños

Para abrir la puerta desde el interior cuando el bloqueo de seguridad para niños está activado, coloque la lengüeta de bloqueo en la posición de desbloqueo, baje la ventanilla trasera, saque la mano por la ventana y tire de la manija exterior.

## Bloqueo/desbloqueo de puertas automático\*

El vehículo bloquea todas las puertas o desbloquea todas las puertas/la puerta del conductor automáticamente cuando se cumple una determinada condición.

### Bloqueo de puertas automático

#### ■ Modo de bloqueo de la conducción

Todas las puertas y el maletero se bloquean cuando la velocidad del vehículo alcanza unos 15 km/h.

### Desbloqueo de puertas automático

#### Modelos de México

#### ■ Modalidad de apertura de la puerta del conductor

Todas las puertas se desbloquean al abrir la puerta del conductor.

#### ■ Modo de desbloqueo de estacionamiento

#### Modelos de Latinoamérica, salvo modelos de México

La puerta del conductor se desbloquea cuando se mueve la palanca de cambios a la posición **P** con el pedal de freno pisado.

Los ajustes pueden modificarse para desbloquear todas las puertas.

#### Modelos de Corea

Todas las puertas se desbloquean cuando la palanca de cambios se mueve a **P** con el pedal del freno pisado.

### » Bloqueo/desbloqueo de puertas automático\*

Puede desactivar o cambiar a otro ajuste de bloqueo/desbloqueo automático usando el interruptor de bloqueo principal de las puertas.

➤ **Personalización del ajuste de bloqueo/desbloqueo de puertas automático\*** P. 206

#### Modelos con audio con pantalla

Puede desactivarlo o cambiar a otro ajuste de bloqueo/desbloqueo automático de puertas mediante la pantalla de audio/información.

➤ **Funciones personalizadas** P. 407

\* No disponible en todos los modelos

## Personalización del ajuste de bloqueo/desbloqueo de puertas automático\*

Puede personalizar el ajuste de bloqueo/desbloqueo automático según desee utilizando el interruptor de bloqueo principal de las puertas.

### Lista de opciones personalizables de bloqueo/desbloqueo automático

#### Modelos de México

#### ■ Bloqueo automático

Modo	Descripción
<b>Modo de bloqueo de la conducción</b> * <sup>1</sup>	Todas las puertas y el maletero se bloquean cuando la velocidad del vehículo alcanza unos 15 km/h.
<b>Desactivado</b>	El bloqueo automático está permanentemente desactivado.

#### ■ Desbloqueo automático

Modo	Descripción
<b>Modo de desbloqueo de apertura de la puerta del conductor</b> * <sup>1</sup>	Todas las puertas y el maletero se desbloquean cuando la puerta del conductor se abre.
<b>Modo de desbloqueo de estacionamiento</b>	Todas las puertas y el maletero se desbloquean cuando la palanca de cambios se mueve a la posición <b>P</b> .
<b>Desactivado</b>	El desbloqueo automático de puertas está permanentemente desactivado.

\*1: Ajuste predeterminado



## Lista de opciones personalizables de bloqueo/desbloqueo automático

Modelos de Latinoamérica, salvo modelos de México

### ■ Bloqueo automático

Modo	Descripción
Modo de bloqueo de la conducción*1	Todas las puertas y el maletero se bloquean cuando la velocidad del vehículo alcanza unos 15 km/h.
Modo de bloqueo de estacionamiento	Todas las puertas y el maletero se bloquean cuando la palanca de cambios se saca de la posición <b>P</b> .
Desactivado	El bloqueo automático está permanentemente desactivado.

### ■ Desbloqueo automático

Modo	Descripción	
Modo de desbloqueo de estacionamiento	Para desbloquear la puerta del conductor*1	La puerta del conductor se desbloquea cuando la palanca de cambios se mueve a la posición <b>P</b> .
	Para desbloquear todas las puertas y el maletero	Todas las puertas y el maletero se desbloquean cuando la palanca de cambios se mueve a la posición <b>P</b> .
Modo de desbloqueo del interruptor de encendido	Para desbloquear la puerta del conductor	La puerta del conductor se desbloquea cuando el interruptor de encendido se cambia de la posición CONTACTO <b>II</b> *2.
	Para desbloquear todas las puertas y el maletero	Todas las puertas y el maletero se desbloquean cuando se coloca el interruptor de encendido en una posición distinta a la de CONTACTO <b>II</b> *2.
Desactivado	El desbloqueo automático de puertas está permanentemente desactivado.	

\*1: Ajuste predeterminado

\*2: Los modelos con sistema de acceso sin llave tienen un botón **ENGINE START/STOP** en lugar de un interruptor de encendido.

\* No disponible en todos los modelos

CONTINUA

## ■ Lista de opciones personalizables de bloqueo/desbloqueo automático

Modelos de Corea

### ■ Bloqueo automático

Modo	Descripción
<b>Modo de bloqueo de la conducción<sup>*1</sup></b>	Todas las puertas y el maletero se bloquean cuando la velocidad del vehículo alcanza unos 15 km/h.
<b>Modo de bloqueo de estacionamiento</b>	Todas las puertas y el maletero se bloquean cuando la palanca de cambios se saca de la posición <b>P</b> .
<b>Desactivado</b>	El bloqueo automático está permanentemente desactivado.

### ■ Desbloqueo automático

Modo	Descripción
<b>Modo de desbloqueo de estacionamiento<sup>*1</sup></b>	Todas las puertas y el maletero se desbloquean cuando la palanca de cambios se mueve a la posición <b>P</b> .
<b>Modo de desbloqueo del interruptor de encendido</b>	Todas las puertas y el maletero se desbloquean cuando el modo de alimentación cambia a VEHÍCULO APAGADO (BLOQUEO).
<b>Desactivado</b>	El desbloqueo automático de puertas está permanentemente desactivado.

\*1: Ajuste predeterminado

## Personalización del flujo para las opciones de bloqueo automático

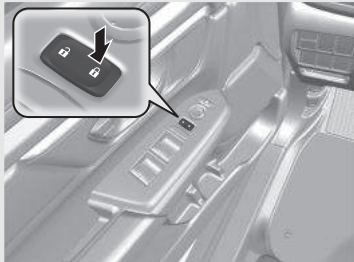
Pasos	Modo de bloqueo de la conducción*1	Excepto modelos de México	Desactivado
		Modo de bloqueo de estacionamiento	
1	Aplique el freno de estacionamiento. Mueva la palanca de cambios a la posición <b>P</b> .		
2	Cierre la puerta del conductor.		Abra la puerta del conductor.
3	Gire el interruptor de encendido a CONTACTO <b>II</b> *2.		
4	Mueva la palanca de cambios a una posición distinta a la de <b>P</b> con el pedal del freno pisado.	—	—
5	<p>Mantenga pulsada la parte derecha del interruptor de bloqueo principal de la puertas, situado en la puerta del conductor, durante más de cinco segundos. Suelte el interruptor después de oír dos clics.</p> 		<p>Mantenga pulsada la parte derecha del interruptor de bloqueo principal de la puertas, situado en la puerta del conductor, durante más de cinco segundos. Suelte el interruptor después de oír un clic.</p>
6	Mueva la palanca de cambios a la posición <b>P</b> .	—	—
7	<p>Gire el interruptor de encendido a la posición de APAGADO*2 en 20 segundos.</p> <p>► La personalización ha finalizado.</p>		

\*1: Ajuste predeterminado

\*2: Los modelos con sistema de acceso sin llave tienen un botón **ENGINE START/STOP** en lugar de un interruptor de encendido.

\* No disponible en todos los modelos

## Personalización del flujo para las opciones de desbloqueo automático

### Modelos de México

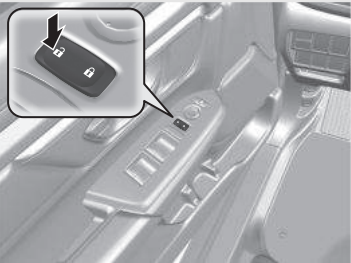
Pasos	Modo de apertura de la puerta del conductor*1	Modo de desbloqueo de estacionamiento	Desactivado
1	Aplique el freno de estacionamiento. Mueva la palanca de cambios a <b>P</b> .		
2	Cierre la puerta del conductor.		Abra la puerta del conductor.
3	Gire el interruptor de encendido a CONTACTO <b>II</b> *2.		
4	Mueva la palanca de cambios a una posición distinta a la de <b>P</b> con el pedal del freno pisado.	—	—
5	Mantenga pulsada la parte izquierda del interruptor de bloqueo principal de las puertas, situado en la puerta del conductor, durante más de cinco segundos. Oirá dos clics.		
			
6	Mueva la palanca de cambios a la posición <b>P</b> .	—	—

\*1: Ajuste predeterminado

\*2: Los modelos con sistema de acceso sin llave tienen un botón **ENGINE START/STOP** en lugar de un interruptor de encendido.

Pasos	Modo de apertura de la puerta del conductor*1	Modo de desbloqueo de estacionamiento	Desactivado
7	Gire el interruptor de encendido a la posición de APAGADO*2 en 20 segundos. ► La personalización ha finalizado.		

\*1: Ajuste predeterminado

\*2: Los modelos con sistema de acceso sin llave tienen un botón **ENGINE START/STOP** en lugar de un interruptor de encendido.

## Personalización del flujo para las opciones de desbloqueo automático

Modelos de Latinoamérica, salvo modelos de México

Pasos	Modo de desbloqueo de estacionamiento		Modo de desbloqueo del interruptor de encendido		Desactivado
	Para desbloquear la puerta del conductor*1	Para desbloquear todas las puertas y el maletero	Para desbloquear la puerta del conductor	Para desbloquear todas las puertas y el maletero	
1	Aplique el freno de estacionamiento. Mueva la palanca de cambios a la posición <b>P</b> .				
2	Cierre la puerta del conductor.				Abra la puerta del conductor.
3	Gire el interruptor de encendido a CONTACTO <b>II</b> *2.				
4	—		Mueva la palanca de cambios a una posición distinta a la de <b>P</b> con el pedal del freno pisado.		—
5	Mantenga pulsada la parte izquierda del interruptor de bloqueo principal de las puertas, situado en la puerta del conductor, durante más de cinco segundos. Oirá dos clics.				

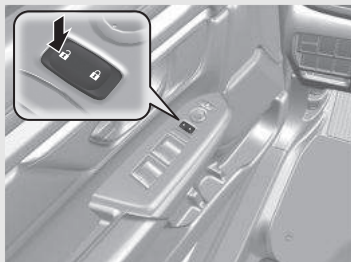

\*1: Ajuste predeterminado

\*2: Los modelos con sistema de acceso sin llave tienen un botón **ENGINE START/STOP** en lugar de un interruptor de encendido.

Pasos	Modo de desbloqueo de estacionamiento		Modo de desbloqueo del interruptor de encendido		Desactivado
	Para desbloquear la puerta del conductor*1	Para desbloquear todas las puertas y el maletero	Para desbloquear la puerta del conductor	Para desbloquear todas las puertas y el maletero	
6	Suelte el interruptor.	Mantenga pulsado el interruptor otros cinco segundos hasta oír otro clic.	Suelte el interruptor.	Mantenga pulsado el interruptor otros cinco segundos hasta oír otro clic.	Suelte el interruptor.
7	—		Mueva la palanca de cambios a la posición <b>P</b> .		—
8	Gire el interruptor de encendido a la posición de APAGADO*2 en 20 segundos. ► La personalización ha finalizado.				

\*1: Ajuste predeterminado

\*2: Los modelos con sistema de acceso sin llave tienen un botón **ENGINE START/STOP** en lugar de un interruptor de encendido.

## Personalización del flujo para las opciones de desbloqueo automático

### Modelos de Corea

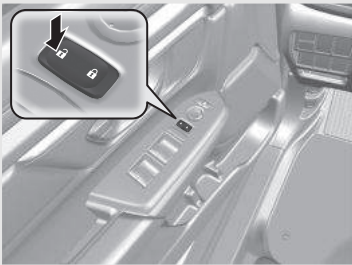
Pasos	Modo de desbloqueo de estacionamiento*1	Modo de desbloqueo del interruptor de encendido	Desactivado
1	Aplique el freno de estacionamiento. Mueva la palanca de cambios a la posición <b>P</b> .		
2	Cierre la puerta del conductor.		Abra la puerta del conductor.
3	Pase la modalidad de alimentación a CONTACTO.		
4	—	Mueva la palanca de cambios a una posición distinta a la de <b>P</b> con el pedal del freno pisado.	—
5	<p>Mantenga pulsada la parte izquierda del interruptor de bloqueo principal de las puertas, situado en la puerta del conductor, durante más de cinco segundos. Oirá dos clics.</p> 		
6	—	Mueva la palanca de cambios a la posición <b>P</b> .	Suelte el interruptor.
7	<p>Ajuste el modo de encendido a la posición de APAGADO en 20 segundos.</p> <ul style="list-style-type: none"> <li>► La personalización ha finalizado.</li> </ul>		

\*1: Ajuste predeterminado

\* No disponible en todos los modelos



## Precauciones para abrir/cerrar el maletero

Antes de abrir o cerrar el maletero, asegúrese de que no haya objetos o personas cerca.

### Modelos sin maletero eléctrico

- Levante completamente la tapa del maletero.
  - ▶ Si no se abre del todo, la tapa del maletero puede empezar a cerrarse por su propio peso.
- Tenga cuidado cuando haya viento. El viento puede hacer que la tapa del maletero se cierre.

### Todos los modelos

Mantenga el maletero cerrado durante la conducción para:

- ▶ Evitar posibles daños.
  - ▶ Impedir la entrada de gases de escape al interior del vehículo.
- **Monóxido de carbono** P. 98

### Precauciones para abrir/cerrar el maletero

## ADVERTENCIA

Todo aquel que esté cerca del maletero cuando se abre o se cierra puede resultar gravemente herido.

Asegúrese de que no hay nadie en las proximidades del maletero antes de abrirlo o cerrarlo.

Asegúrese de no golpearse la cabeza con el maletero ni colocar las manos entre el maletero y el área del equipaje al cerrarlo.

Quando almacena o recoge equipaje del maletero, o al usar un movimiento de patada hacia delante y hacia atrás con el pie bajo el centro del parachoques trasero para el acceso manos libres\*, con el motor en ralentí, no permanezca delante del tubo de escape. Puede sufrir quemaduras.

No permita que haya pasajeros en el maletero. Pueden lesionarse durante un frenado brusco, una aceleración repentina o una colisión.

\* No disponible en todos los modelos

#### Modelos con maletero eléctrico

El maletero eléctrico se puede accionar pulsando el botón correspondiente del control a distancia, el del panel de control del lado del conductor, pulsando el propio botón en el maletero o bien subiéndolo y bajándolo el pie bajo la parte central del parachoques trasero para acceder con la función manos libres\*.

El maletero eléctrico se puede abrir/cerrar cuando la caja de cambios está en la posición **P**.

#### ►► Precauciones para abrir/cerrar el maletero

##### Modelos con maletero eléctrico

### **⚠ ADVERTENCIA**

La apertura o cierre del maletero eléctrico mientras alguna persona se encuentra en su trayectoria de funcionamiento puede provocar lesiones graves.

Antes de abrir o cerrar el maletero, asegúrese de que no haya objetos o personas en su trayectoria de funcionamiento.

**ADVERTENCIA:** Lleve siempre consigo la llave de contacto al salir del vehículo o si hay otros ocupantes dentro.

#### AVISO

No empuje ni tire del maletero eléctrico mientras se está abriendo o cerrando automáticamente.

Forzar la apertura o cierre del maletero eléctrico mientras está en funcionamiento puede deformar el marco del maletero.

Al manipular el maletero eléctrico, asegúrese de que haya espacio suficiente alrededor del vehículo. Las personas cerca del maletero pueden sufrir lesiones graves si el maletero las golpea o se cierra sobre sus cabezas. Tenga especial cuidado si hay niños cerca.

⌘ Precauciones para abrir/cerrar el maletero

**Modelos con maletero eléctrico**

El maletero eléctrico puede no abrirse o cerrarse en las circunstancias siguientes:

- Al arrancar el motor mientras el maletero se está abriendo o cerrando automáticamente.
- El vehículo está estacionado en una pendiente pronunciada.
- El vehículo está sometido a un fuerte viento.
- El maletero o el techo están cubiertos de nieve o hielo.

Si cierra el maletero eléctrico con todas las puertas bloqueadas, el maletero eléctrico se bloquea automáticamente.

## Apertura/cierre del maletero eléctrico\*

### ■ Uso del acceso manos libres\*

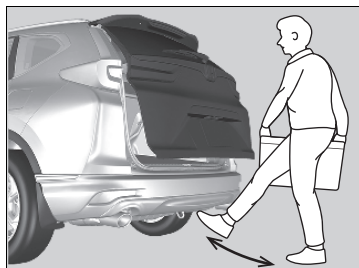

Mientras lleva encima el control a distancia de acceso sin llave, haga un movimiento de puntapié bajo el centro de la defensa trasera para abrir o cerrar la compuerta trasera eléctrica.

- Algunas luces exteriores parpadean dos veces y suena el aviso acústico una vez y a continuación empieza a moverse el maletero.

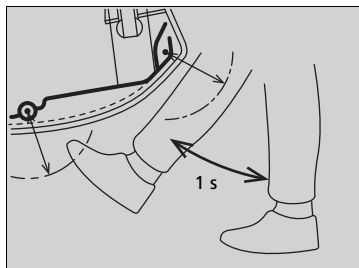

### ►► Uso del acceso manos libres\*

Con lluvia o en otros casos en los que el vehículo se moja, es posible que el sensor no detecte el movimiento del pie correctamente.

Si trabaja alrededor de la parte trasera del vehículo, puede abrir o cerrar el maletero sin darse cuenta. Para evitar que esto suceda, seleccione Funciones personalizadas en la pantalla audio/información y, a continuación, desactive la función.

► **Funciones personalizadas** P. 407

Si deja el pie bajo la defensa demasiado tiempo, la compuerta trasera eléctrica no se abrirá ni cerrará.

Esta función no se acciona si no lleva encima el control a distancia de acceso sin llave. Asegúrese de tener encima el control a distancia de acceso sin llave.

El movimiento de puntapié debe ser de aproximadamente un segundo.

## Uso del control a distancia

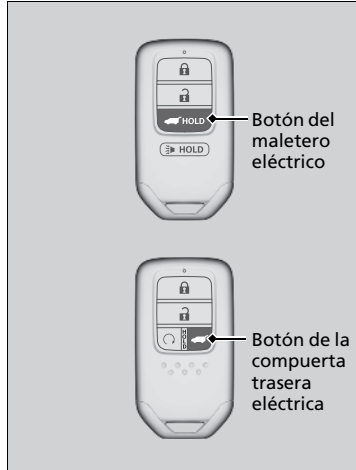

Oprima el botón del maletero eléctrico durante más de un segundo para hacerlo funcionar cuando la modalidad de alimentación esté en VEHÍCULO APAGADO (BLOQUEO).

- ▶ Algunas luces exteriores parpadean y suena el aviso acústico.

Si vuelve a pulsar el botón mientras se abre el maletero eléctrico, se detendrá.

Pulse el botón durante más de un segundo y el maletero eléctrico cambiará de dirección.

### ■ Personalización de la apertura del maletero

**SIEMPRE:** El maletero eléctrico se desbloquea y se abre al mismo tiempo. Es el ajuste predeterminado.

**SIN SEGUROS:** El maletero se abre cuando se desbloquean todas las puertas.

- ▶ **Funciones personalizadas** P. 407

## ▶▶ Apertura/cierre del maletero eléctrico\*

Si cierra el maletero eléctrico cuando todas las puertas están bloqueadas, el maletero eléctrico se bloquea automáticamente.

Si cambia la batería o el fusible del maletero eléctrico mientras está abierto, el maletero eléctrico puede quedar deshabilitado. El funcionamiento del maletero eléctrico se reanuda una vez que lo cierre manualmente.

Instalar componentes de postventa que no sean los genuinos de Honda en el maletero eléctrico puede impedir que el maletero se abra o se cierre completamente.

Asegúrese de que el maletero eléctrico esté completamente abierto antes de meter y sacar el equipaje.

Asegúrese de que el maletero eléctrico esté completamente cerrado antes de arrancar el vehículo.

El aviso acústico suena cuando empieza a conducir mientras el maletero eléctrico se está abriendo o cerrando.

## ■ Uso del botón del maletero eléctrico

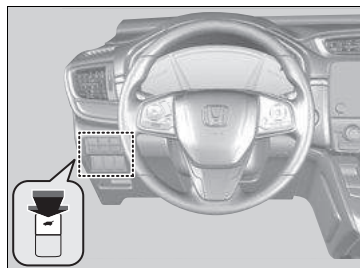

Para abrir o cerrar el maletero eléctrico, oprima el botón correspondiente durante un segundo aproximadamente.

- Algunas luces exteriores parpadean y suena el aviso acústico.

Si vuelve a pulsar el botón mientras se abre el maletero eléctrico, se detendrá.

Pulse el botón durante aproximadamente un segundo y el maletero eléctrico cambiará de dirección.

## ►► Apertura/cierre del maletero eléctrico\*

Si el maletero eléctrico encuentra resistencia al abrirse o cerrarse, la función de autorretroceso invierte la dirección. El aviso acústico suena tres veces.

La función de autorretroceso interrumpe la detección cuando el maletero está a punto de cerrarse, para garantizar que se cierra completamente.

No toque los sensores ubicados a ambos lados del maletero. El maletero eléctrico no se cerrará si toca alguno de los sensores mientras intenta cerrarlo.

Tenga cuidado de no rayar los sensores con un objeto puntiagudo. Si se rayan, pueden dañarse y provocar un mal funcionamiento del cierre del maletero eléctrico.

## Uso de la manija exterior del maletero

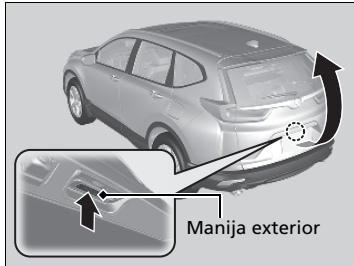

Si presiona la manija exterior del maletero durante menos de un segundo, el maletero se abre automáticamente.

- ▶ Suena el aviso acústico.
- ▶ Presione el botón durante más de un segundo si desea abrir el maletero manualmente.

➤ **Apertura y cierre del maletero** P. 215

Si lleva el control a distancia de acceso sin llave, no tiene que desbloquear el maletero antes de abrirlo.

Para cerrar el maletero, pulse de nuevo la manija exterior mientras se abre el maletero.

Si vuelve a pulsar la manija exterior mientras se mueve el maletero eléctrico, se detendrá. Pulse la manija exterior y el maletero eléctrico cambiará de dirección.

## Apertura/cierre del maletero eléctrico\*

- No deje las llaves en el vehículo al salir. Llévelo consigo.
- Aunque no lleve encima el control a distancia de acceso sin llave, puede desbloquear el maletero si una persona que lo lleva se encuentra dentro de la zona de cobertura.

**Modelos de Europa, Latinoamérica, Mongolia y Marruecos**

- No deje el control a distancia de acceso sin llave dentro de la zona de equipaje y cierre el maletero. La señal acústica suena y el maletero no se puede bloquear.

Puede activar o desactivar el funcionamiento eléctrico del maletero encender.

➤ **Funciones personalizadas** P. 407

## ■ Uso del botón interior del maletero



Pulse el botón del maletero para cerrar el maletero eléctrico.

- ▶ Suena el aviso acústico.

Si vuelve a pulsar el botón mientras se abre el maletero eléctrico, se detendrá.

Pulse y suelte el botón de nuevo y el maletero eléctrico cambiará de dirección.

## ▣ Uso del botón interior del maletero

Si oprime el botón de cierre del maletero eléctrico cuando el maletero se está abriendo o cerrando automáticamente, el funcionamiento del maletero eléctrico se detiene. Tenga cuidado si la puerta del maletero se detiene en mitad de cualquiera de dichas operaciones. Puede oscilar repentinamente hacia arriba o hacia abajo.



## Programación de la posición del maletero

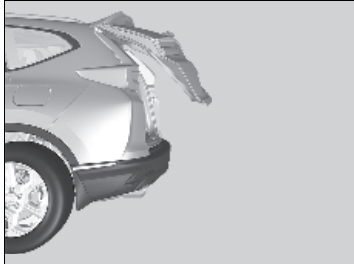

Se puede programar hasta dónde se abre automáticamente el maletero eléctrico.

Para programar:

1. Abra el maletero hasta la posición que desee.
  - Si desea volver a programar el maletero eléctrico para que se abra del todo, elévelo manualmente hasta su posición más elevada y siga el siguiente paso.
2. Mantenga pulsado el botón interno del maletero hasta que escuche dos avisos acústicos cortos seguidos de uno de largo.

## Programación de la posición del maletero

Si el maletero solo se abre ligeramente, no se puede programar la posición, aunque pulse el botón interno.

\* No disponible en todos los modelos

## ■ Cierre con cerrojo automático

Si cierra manualmente el maletero eléctrico, el cerrojo se echa automáticamente.

## ■ Detección de caída del maletero eléctrico

Baja automáticamente el maletero eléctrico si existe la posibilidad de que el maletero eléctrico completamente abierto caiga por su propio peso (por ejemplo, por la nieve acumulada en el maletero). El aviso acústico suena mientras el maletero eléctrico desciende.

## » Cierre con cerrojo automático

La función de cierre con cerrojo automático no se activa si oprime la manija exterior del maletero mientras el maletero eléctrico se está cerrando.

No ejerza ninguna fuerza sobre el maletero mientras el maletero eléctrico está echando el cerrojo.

Mantenga las manos alejadas de los bordes del maletero mientras lo cierra manualmente y deje que eche el cerrojo automáticamente. Es peligroso poner las manos alrededor del maletero mientras está echando el cerrojo.

## » Detección de caída del maletero eléctrico

Si intenta cerrar manualmente el maletero eléctrico inmediatamente después de que se haya abierto completamente, puede activarse la detección de caída del maletero eléctrico.

Una vez activada la modalidad de detección de caída del maletero eléctrico, espere a que el maletero eléctrico se cierre completamente. Manténgase alejado del maletero eléctrico cuando se encuentre en movimiento.

Si la modalidad de detección de caída del maletero eléctrico se activa constantemente, consulte a un concesionario.

## Apertura/cierre del maletero

### Uso de la manija exterior

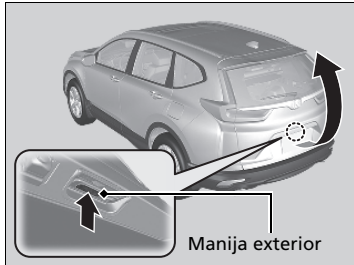

Con todas las puertas desbloqueadas, pulse el botón de desbloqueo del maletero en el control a distancia para desbloquear el maletero. Presione la manija exterior y levante la puerta para abrir el maletero.

#### Modelos con sistema de acceso sin llave

Si lleva el control a distancia de acceso sin llave, no tiene que desbloquear el maletero antes de abrirlo.

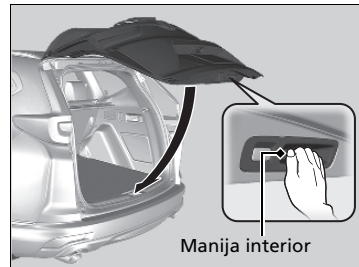

Para cerrar el maletero, agarre la manija interior, baje la tapa del maletero y empújela para cerrarla desde fuera.

### Uso de la manija exterior

- No deje las llaves en el vehículo al salir. Llévelo consigo.
- Aunque no lleve encima el control a distancia de acceso sin llave\*, puede desbloquear el maletero si una persona que lo lleva se encuentra dentro de la zona de cobertura.

#### Modelos de Europa, Latinoamérica, Mongolia y Marruecos con sistema de acceso sin llave

- No deje el control a distancia de acceso sin llave dentro de la zona de equipaje y cierre el maletero. La señal acústica suena y el maletero no se puede bloquear.

\* No disponible en todos los modelos

### ■ Uso del control a distancia\*

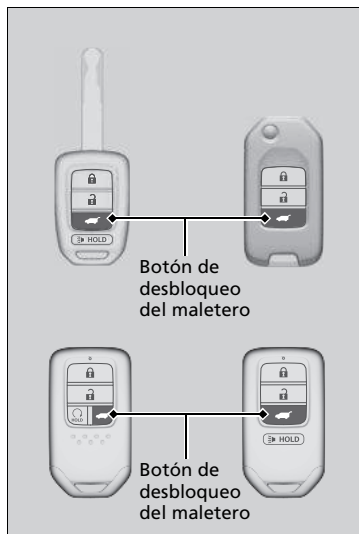

Pulse el botón de desbloqueo del maletero para desbloquear la puerta.

### ►► Uso del control a distancia\*

Si ha desbloqueado y abierto el maletero con el control a distancia, el maletero se bloquea automáticamente al cerrar.

## Sistema inmovilizador

El sistema inmovilizador evita que se pueda arrancar el vehículo con una llave que no haya sido registrada previamente. Cada llave contiene unos transmisores electrónicos que utilizan señales electrónicas para verificar la llave.

Tenga en cuenta lo siguiente al introducir la llave en el interruptor de encendido\* o al pulsar el botón **ENGINE START/STOP**\*:

- No acerque al interruptor de encendido\* ni al botón **ENGINE START/STOP**\* objetos que emitan ondas de radio potentes.
- Asegúrese de que la llave no está tapada ni en contacto con objetos metálicos.
- No acerque una llave del sistema inmovilizador de otro vehículo al interruptor de encendido\* ni al botón **ENGINE START/STOP**\*.

No coloque la llave cerca de elementos magnéticos. Los dispositivos electrónicos, como televisores y sistemas de audio, emiten campos magnéticos fuertes. Tenga en cuenta que incluso un llavero puede ser magnético.

\* No disponible en todos los modelos

### » Sistema inmovilizador

#### AVISO

Dejar la llave en el vehículo puede causar el robo o desplazamiento accidental del vehículo. Lévese siempre la llave al abandonar el vehículo.

No modifique este sistema ni agregue otros dispositivos. De lo contrario puede causar daños al sistema y que no funcione el vehículo.

Si el sistema no reconoce repetidamente la codificación de la llave, póngase en contacto con el concesionario. Si ha perdido la llave y no puede arrancar el motor, póngase en contacto con un concesionario.

## Alarma del sistema de seguridad \*

### Modelos de Argentina, Brasil, Europa, Mongolia y Marruecos

La alarma del sistema de seguridad se activa cuando se abren las puertas, el maletero o el cofre sin el control a distancia o el sistema de acceso sin llave\*.

### Modelos de Corea y México

La alarma del sistema de seguridad se dispara cuando se abren el maletero, el cofre o las puertas por la fuerza. La alarma no se activa si se abren el maletero o las puertas con la llave, el control a distancia o el sistema de acceso sin llave\*.

No obstante, la alarma se activa cuando se abre una puerta con la llave y la caja de cambios se saca de la posición **P** o cuando se abre el cofre antes de que el interruptor de encendido pase a CONTACTO **II**\*1.

### Modelos para otros países

La alarma del sistema de seguridad se dispara cuando se abren las puertas, el maletero o el cofre sin la llave, el control a distancia o el sistema de acceso sin llave\*.

### ■ Cuando se dispara la alarma del sistema de seguridad

La bocina suena de forma intermitente y todas las luces exteriores parpadean.

\*1: Los modelos con sistema de acceso sin llave tienen un botón **ENGINE START/STOP** en lugar de un interruptor de encendido.

\* No disponible en todos los modelos

### » Alarma del sistema de seguridad \*

No modifique este sistema ni agregue otros dispositivos. De lo contrario puede causar daños al sistema y que no funcione el vehículo.

### Modelos de Corea y México

La alarma de seguridad se dispara durante dos minutos como máximo hasta que se desactiva.

### Excepto modelos de Corea y México

La alarma de seguridad continuará durante aproximadamente cinco minutos antes de que el sistema de seguridad se desactive.

El sistema realizará diez ciclos de 30 segundos, durante los cuales sonará el aviso acústico\* o la bocina\* y parpadeará un indicador de emergencia.

Dependiendo de las circunstancias, el sistema de seguridad puede continuar funcionando durante más de cinco minutos.

No active la alarma del sistema de seguridad con alguna persona en el interior del vehículo o con alguna ventana abierta. El sistema se puede detonar accidentalmente en los casos siguientes:

- Desbloqueo de la puerta con la lengüeta de bloqueo.
- Apertura del cofre con la manija de apertura del cofre.

### Modelos de Corea y México

- Al mover la palanca de cambios a una posición distinta de **P**.

**■ Para desactivar la alarma del sistema de seguridad****Modelos de Argentina, Brasil, Europa, Mongolia y Marruecos**

Desbloquee el vehículo utilizando el control a distancia o el sistema de acceso sin llave\* o gire el interruptor de encendido a la posición de CONTACTO **II**\*1. Se desactiva el sistema, junto con la bocina y las luces intermitentes.

**Excepto modelos de Argentina, Brasil, Europa, Mongolia y Marruecos**

Desbloquee el vehículo utilizando la llave, el control a distancia o el sistema de acceso sin llave\* o gire el interruptor de encendido a la posición de CONTACTO **II**\*1. Se desactiva el sistema, junto con la bocina y las luces intermitentes.

**■ Ajuste de la alarma del sistema de seguridad****Modelos sin sistema de acceso sin llave**

La alarma del sistema de seguridad se activa automáticamente cuando se cumplen las condiciones siguientes:

El interruptor de encendido está en la posición de BLOQUEO **0** y la llave se ha extraído del interruptor de encendido.

- El cofre está cerrado.
- Todas las puertas y el maletero se han cerrado con la llave o el control a distancia.

**» Alarma del sistema de seguridad\*****Modelos de Argentina, Brasil, Europa, Mongolia y Marruecos**

Si la batería se descarga completamente con la alarma del sistema de seguridad activada, se puede detonar la alarma al recargar o sustituir la batería.

Si esto ocurre, desactive la alarma del sistema de seguridad desbloqueando una puerta con el control a distancia o el control a distancia de acceso sin llave\*.

**Excepto modelos de Argentina, Brasil, Europa, Mongolia y Marruecos**

Si la batería se descarga completamente con la alarma del sistema de seguridad activada, se puede detonar la alarma al recargar o sustituir la batería.

Si esto ocurre, desactive la alarma del sistema de seguridad desbloqueando una puerta con la llave, el control a distancia o el sistema de acceso sin llave\*.

**Modelos de Argentina, Brasil, Europa, Mongolia y Marruecos**

Si desbloquea una puerta con la llave mientras el sistema de seguridad está activado, la alarma se apagará.

**Modelos de Argentina y Brasil**

Para ajustar el sensor ultrasónico junto con el sistema de seguridad, bloquee las puertas y el maletero con la llave o el control a distancia.

\*1: Los modelos con sistema de acceso sin llave tienen un botón **ENGINE START/STOP** en lugar de un interruptor de encendido.

\* No disponible en todos los modelos

#### Modelos con sistema de acceso sin llave

La alarma del sistema de seguridad se activa automáticamente cuando se cumplen las condiciones siguientes:

- La modalidad de alimentación se pasa a VEHÍCULO APAGADO (BLOQUEO).
- El cofre está cerrado.
- Todas las puertas y el maletero se bloquean desde fuera con la llave, el control a distancia o el sistema de acceso sin llave.

#### ■ Cuando se ajusta la alarma del sistema de seguridad

El indicador de la alarma del sistema de seguridad del panel de instrumentos parpadea y el intervalo de parpadeo cambia pasados aproximadamente 15 segundos.

#### ■ Para cancelar el sistema de alarma de seguridad

##### Modelos de Argentina, Brasil, Europa, Mongolia y Marruecos

La alarma del sistema de seguridad se cancela cuando se desbloquea el vehículo con el control a distancia o el sistema de acceso sin llave\*, o cuando se gira el interruptor de encendido a la posición de CONTACTO\*1. Al mismo tiempo se apaga el indicador de alarma del sistema de seguridad.

##### Excepto modelos de Argentina, Brasil, Europa, Mongolia y Marruecos

La alarma del sistema de seguridad se cancela cuando se desbloquea el vehículo con la llave, el control a distancia o el sistema de acceso sin llave\*, o cuando se gira el interruptor de encendido a la posición de CONTACTO\*1. Al mismo tiempo se apaga el indicador de alarma del sistema de seguridad.

\*1: Los modelos con sistema de acceso sin llave tienen un botón **ENGINE START/STOP** en lugar de un interruptor de encendido.

\* No disponible en todos los modelos



## Modo de pánico\*

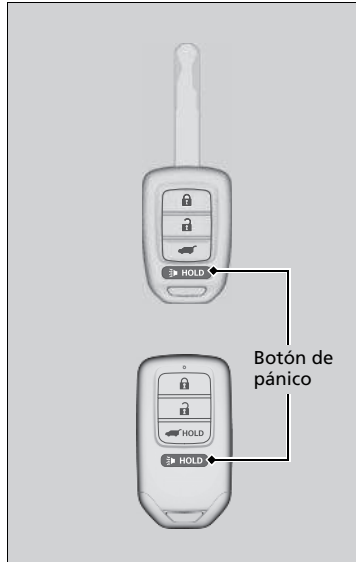

### ■ El botón de pánico del control a distancia.

Si pulsa el botón de pánico durante un segundo aproximadamente, ocurrirá lo siguiente durante unos 30 segundos:

- Suena la bocina.
- Algunas luces exteriores parpadean.

### ■ Cancelación del modo de pánico

Oprima cualquier botón del control a distancia o gire el interruptor de encendido a la posición de CONTACTO \*1.

\*1: Los modelos con sistema de acceso sin llave tienen un botón **ENGINE START/STOP** en lugar de un interruptor de encendido.

\* No disponible en todos los modelos

## Sensores ultrasónicos\*

Los sensores ultrasónicos se activan solamente cuando se ajusta la alarma del sistema de seguridad. Los sensores detectan si alguien entra al habitáculo del acompañante a través de una ventanilla o se mueve en él, y activa la alarma.

### ■ Para ajustar la alarma del sistema de seguridad sin activar los sensores ultrasónicos

Puede ajustar el sistema de seguridad sin activar el sensor ultrasónico.



Controles

Para apagar el sistema de sensor ultrasónico, pulse el botón **OFF** del sensor ultrasónico después de pasar la modalidad de alimentación a ACCESORIOS o VEHÍCULO APAGADO (BLOQUEO).

Para encenderlo de nuevo, pulse el botón **OFF** del sensor ultrasónico.

Los sensores ultrasónicos se encienden cada vez que active la alarma del sistema de seguridad, incluso si lo desactiva por última vez.

### » Sensores ultrasónicos\*

No active la alarma del sistema de seguridad si hay alguna persona en el interior del vehículo o alguna ventana está abierta. El sistema puede activarse accidentalmente si el sensor ultrasónico detecta vibraciones o sonidos fuertes.

Cuando se activa el sensor ultrasónico, el sistema de seguridad solo se puede desactivar con el control a distancia, no con la llave.

No desbloquee la puerta utilizando la llave. La alarma del sistema de seguridad se apaga.

Se puede confirmar si se ha activado el sistema de seguridad del vehículo sin saberlo. Si el sistema de seguridad se ha activado por cualquier motivo, el indicador del interruptor de apagado del sensor ultrasónico parpadeará 5 minutos después de desbloquear la puerta y desactivar el sistema. Sin embargo, si enciende el sistema eléctrico, el indicador se detendrá pasados 5 segundos.

Si el sensor ultrasónico no funciona correctamente o si se presenta cualquier otro problema, el indicador del botón **OFF** del sensor ultrasónico se encenderá durante 5 minutos después de desbloquear la puerta y desactivar el sistema. Sin embargo, si enciende el sistema eléctrico, el indicador se detendrá.

## Apertura y cierre de los elevalunas eléctricos

Los elevalunas eléctricos pueden abrir y cerrar las ventanillas con el interruptor de encendido en la posición de CONTACTO [II]\*1, mediante los interruptores de las puertas. Los interruptores del lado del conductor se pueden utilizar para abrir y cerrar todas las ventanillas.

El botón de bloqueo del elevalunas del lado del conductor debe estar desactivado (no presionado hacia dentro, indicador apagado) para abrir y cerrar las ventanillas desde cualquier otro sitio que no sea el asiento del conductor.

Cuando se activa el botón de bloqueo del elevalunas (presionado hacia dentro, indicador encendido), solamente se puede accionar la ventanilla del conductor. Accione el botón de bloqueo del elevalunas cuando haya niños en el vehículo.

### Apertura y cierre de las ventanillas con la función de apertura/cierre automáticos

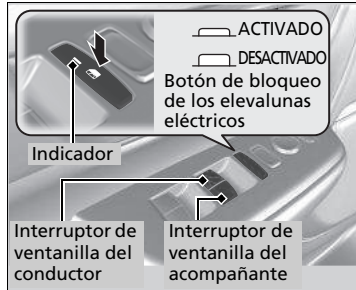

#### ■ Funcionamiento automático

**Para abrir:** Presione firmemente el interruptor hacia abajo.

**Para cerrar:** Tire firmemente del interruptor hacia arriba.

La ventanilla se abre o se cierra completamente. Para detener la ventanilla en cualquier momento, presione o tire del interruptor brevemente.

#### ■ Funcionamiento manual

**Para abrir:** Presione ligeramente el interruptor hacia abajo hasta que se alcance la posición que se desee.

**Para cerrar:** Tire ligeramente del interruptor hacia arriba hasta que se alcance la posición que se desee.

\*1: Los modelos con sistema de acceso sin llave tienen un botón **ENGINE START/STOP** en lugar de un interruptor de encendido.

### Apertura y cierre de los elevalunas eléctricos

## ⚠ ADVERTENCIA

Los elevalunas eléctricos pueden producir lesiones graves si al cerrarse atrapan la mano o los dedos de una persona.

Asegúrese de que los ocupantes están apartados de las ventanillas al cerrarlas.

**ADVERTENCIA:** Lleve siempre consigo la llave de contacto al salir del vehículo o si hay otros ocupantes dentro.

#### Modelos de Brasil

Los elevalunas eléctricos pueden funcionar hasta 45 segundos después de pasar la modalidad de alimentación a VEHÍCULO APAGADO. Si se abre cualquiera de las puertas delanteras se cancela esta función.

#### Excepto modelos de Brasil

Los elevalunas eléctricos pueden funcionar hasta 10 minutos después de haber girado el interruptor de encendido a la posición de BLOQUEO [0]\*1.

#### Excepto modelos de Brasil

Modelos con función de apertura/cierre en la ventana del conductor

Si se abre cualquiera de las puertas delanteras se cancela esta función.

#### Excepto modelos de Brasil

Modelos con función de apertura/cierre automático en todas las ventanillas

Esta función se anula si se cierra la puerta del conductor.

### Apertura/cierre de las ventanillas sin la función de apertura/cierre automáticos\*

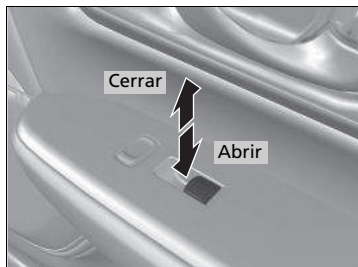

**Para abrir:** Presione el interruptor hacia abajo.

**Para cerrar:** Tire del interruptor hacia arriba.

Suelte el interruptor cuando la ventanilla llegue a la posición que desea.

### Apertura y cierre de los elevallunas eléctricos

#### **Autorretroceso**

Si un elevallunas eléctrico detecta resistencia al cerrarse automáticamente, detiene el cierre e invierte el movimiento.

La función de autorretroceso de la ventanilla del conductor se desactiva si se tira continuamente del interruptor hacia arriba.

La función de autorretroceso cancela la detección cuando la ventanilla está a punto de cerrarse para asegurarse de que se cierra completamente.

No puede abrir del todo las ventanillas traseras.

## Apertura/cierre de ventanillas y el techo solar\* con el control a distancia\*

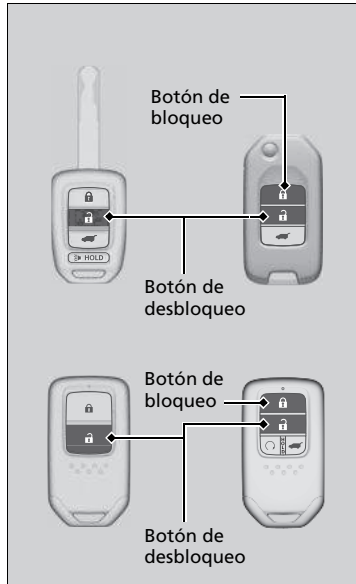

**Para abrir:** Pulse el botón de desbloqueo y, en 10 segundos, púselo de nuevo y manténgalo pulsado. Si las ventanillas y el techo solar\* se detienen en la posición intermedia, repita el procedimiento.

**Para cerrar\*:** Pulse el botón de bloqueo y, en 10 segundos, púselo de nuevo y manténgalo pulsado.

## ■ Apertura/cierre de las ventanillas y el techo solar\* con la llave\*

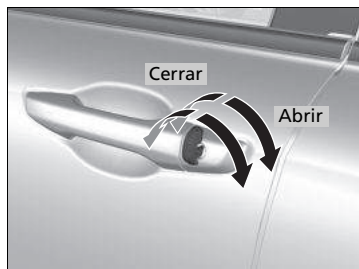

**Para abrir\*:** Desbloquee la puerta del conductor con la llave. Antes de que transcurran 10 segundos desde que la llave se colocó de nuevo en la posición central, gire la llave en el sentido de desbloqueo y manténgala en esa posición.

**Para cerrar:** Bloquee la puerta del conductor con la llave. Antes de que transcurran 10 segundos desde que la llave se colocó de nuevo en la posición central, gire la llave en el sentido de bloqueo y manténgala en esa posición.

Suelte la llave para detener las ventanillas y el techo solar\* en la posición deseada. Si desea reajustar la posición, repita la misma operación.

## Apertura y cierre del techo solar

Puede hacer funcionar el techo solar con la modalidad de alimentación en CONTACTO. Utilice el interruptor en la parte delantera del techo para abrir y cerrar el techo solar.

### Uso del interruptor del techo solar



#### ■ Funcionamiento automático

**Para abrir:** Tire del interruptor hacia atrás firmemente.

**Para cerrar:** Empuje el interruptor hacia delante firmemente.

El techo solar se abrirá o cerrará automáticamente del todo. Para frenar el techo solar, empuje brevemente el interruptor.

#### ■ Funcionamiento manual

**Para abrir:** Tire ligeramente del interruptor hacia atrás hasta alcanzar la posición que desee.

**Para cerrar:** Empuje ligeramente el interruptor hacia delante hasta alcanzar la posición que desee.

### Apertura y cierre del techo solar

## ⚠ ADVERTENCIA

El techo solar puede producir lesiones graves si al cerrarse atrapa la mano o los dedos de una persona.

Antes de abrir o cerrar el techo solar asegúrese de que nadie tiene las manos o dedos cerca.

**ADVERTENCIA:** Lleve siempre consigo la llave de contacto al salir del vehículo o si hay otros ocupantes dentro.

#### AVISO

El accionamiento del techo solar a temperaturas bajo cero o cuando está cubierto de nieve o hielo, puede producir daños en el panel del techo solar o en el motor.

#### Modelos de Brasil

El techo solar puede funcionar hasta 45 segundos después de pasar la modalidad de alimentación a VEHÍCULO APAGADO. Si se abre cualquiera de las puertas delanteras se cancela esta función.

### ■ **Inclinación del techo solar hacia arriba**

**Para inclinar:** Pulse en el centro del interruptor del techo solar.

**Para cerrar:** Presione el interruptor hacia delante firmemente y, a continuación, suéltelo.

### »» **Apertura y cierre del techo solar**

#### **Excepto modelos de Brasil**

El techo solar eléctrico puede funcionar hasta 10 minutos después de pasar la modalidad de alimentación a VEHÍCULO APAGADO (BLOQUEO).

#### **Excepto modelos de Brasil**

#### **Modelos con función de apertura/cierre en la ventana del conductor**

Si se abre cualquiera de las puertas delanteras se cancela esta función.

#### **Excepto modelos de Brasil**

#### **Modelos con función de apertura/cierre automático en todas las ventanillas**

Esta función se anula si se cierra la puerta del conductor.

Cuando se detecta resistencia, la función de autorretroceso hace que el techo solar cambie el sentido de accionamiento y, finalmente, se detenga. La función de autorretroceso cancela la detección cuando el techo solar está a punto de cerrarse para asegurarse de que se cierra completamente. Asegúrese de que no haya objetos, incluidos dedos, cerca del techo solar.

Puede utilizar el control a distancia o la llave para accionar el techo solar.

- » **Apertura/cierre de ventanillas y el techo solar\* con el control a distancia\*** P. 235 »
- Apertura/cierre de las ventanillas y el techo solar\* con la llave\*** P. 236



## Interruptor de encendido\*



**0** BLOQUEO: En esta posición se introduce y retira la llave.

**I** ACCESORIOS: En esta posición se accionan el sistema de audio y los demás accesorios.

**II** CONTACTO: Esta posición se utiliza para circular.



**III** ARRANQUE: Esta posición es para arrancar el motor. El interruptor vuelve a CONTACTO **II** al soltar la llave.

### Interruptor de encendido\*

No puede retirar la llave salvo que la palanca de cambios esté en la posición **P**.

Si se abre la puerta del conductor con la llave en la posición de BLOQUEO **0** o de ACCESORIOS **I**, sonará un aviso acústico para recordarle que tiene que retirarla.

Cuando esto ocurre, los siguientes mensajes aparecen en la interfaz de información del conductor\*:

- En la posición de BLOQUEO **0**:  o el símbolo que indica **Quitar la llave**
- En la posición de ACCESORIOS **I**:  o el símbolo que indica **Regrese interruptor de encendido a la posición bloqueo (0)** El aviso acústico dejará de sonar cuando retire la llave.

Si no se puede girar la llave de la posición de BLOQUEO **0** a la de ACCESORIOS **I**, gire la llave mientras mueve el volante hacia la izquierda y hacia la derecha. El volante se desbloquea y se podrá girar la llave.

\* No disponible en todos los modelos

## Botón ENGINE START/STOP\*

### ■ Cambio de la modalidad de alimentación

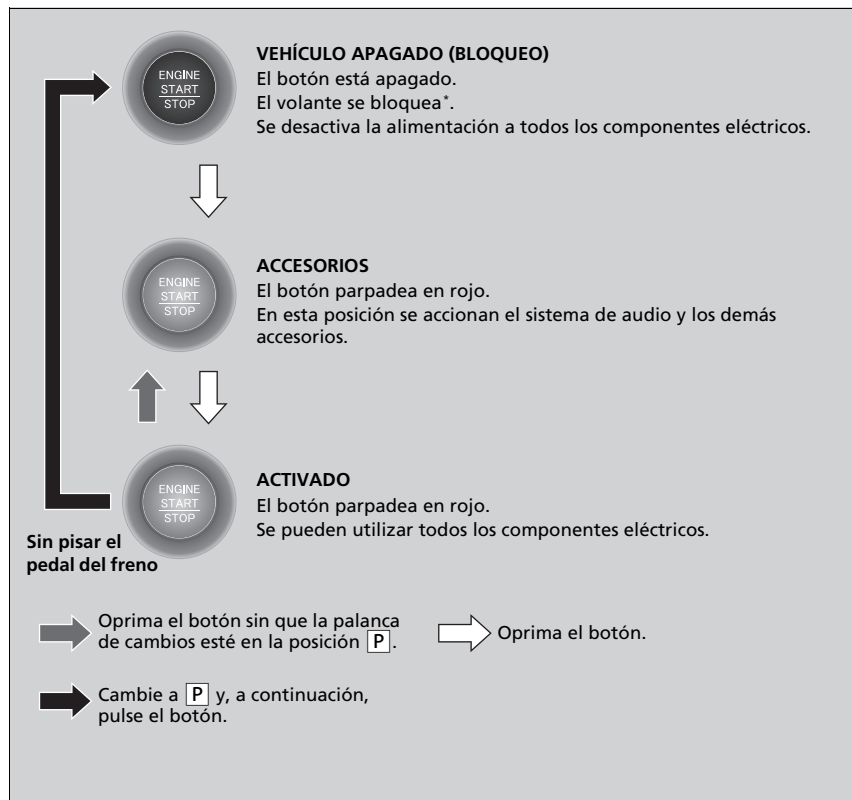

### ►►Botón ENGINE START/STOP\*

Alcance del botón **ENGINE START/STOP**  
Puede arrancar el motor cuando el control a distancia de acceso sin llave se encuentra en el interior del vehículo.

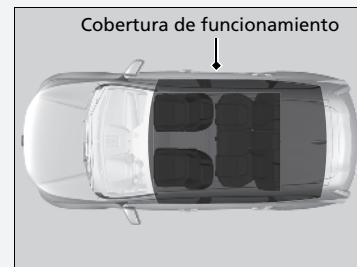

El motor también puede funcionar si el control a distancia de acceso sin llave se encuentra cerca de la puerta o la ventanilla, aunque esté fuera del vehículo.

Modalidad de CONTACTO:

El botón **ENGINE START/STOP** se muestra en color rojo cuando el motor está en marcha.

Si la batería del control a distancia tiene poca carga, el motor podría no arrancar al pulsarse el botón **ENGINE START/STOP**. Si el motor no arranca, consulte el siguiente enlace

► Si la pila del control a distancia de acceso sin llave se está agotando P. 747

El sistema de alimentación también puede funcionar si el control a distancia sin llave se encuentra cerca de la puerta o la ventanilla, aunque esté fuera del vehículo.

## Apagado automático

Si deja el vehículo entre 30 y 60 minutos con la palanca de cambios en la posición **P** y el modo de alimentación en ACCESORIOS, el vehículo pasa automáticamente a un modo similar a VEHÍCULO APAGADO (BLOQUEO) para evitar que se gaste la batería.

### Excepto modelos de Brasil

En este modo:

El volante no se bloquea.

No es posible bloquear ni desbloquear las puertas con el control a distancia ni con el sistema de acceso sin llave.

Pulse el botón **ENGINE START/STOP** tres veces para pasar la modalidad a VEHÍCULO APAGADO (BLOQUEO).

## »»Botón ENGINE START/STOP\*

### Excepto modelos de Brasil

Si la modalidad de alimentación no pasa de VEHÍCULO APAGADO (BLOQUEO) a ACCESORIOS, pulse el botón **ENGINE START/STOP** mientras gira el volante a derecha e izquierda. El volante se desbloqueará y podrá cambiar de modo.

No deje la modalidad de alimentación en ACCESORIOS o CONTACTO al salir del vehículo.

## ■ Recordatorio de modalidad de alimentación

Si abre la puerta del conductor cuando la modalidad de alimentación está en ACCESORIOS, suena un aviso acústico de advertencia.

## ■ Recordatorio de control a distancia de acceso sin llave

Modelos con pantalla de información



NO KEY

Los avisos acústicos de advertencia pueden sonar dentro y/o fuera del vehículo para recordarle que el control a distancia de acceso sin llave se encuentra fuera del vehículo. Si el aviso acústico continúa incluso después de introducir el control a distancia en el vehículo, coloque el control dentro de su cobertura de funcionamiento.

## ▣ Recordatorio de control a distancia de acceso sin llave

Cuando el control a distancia de acceso sin llave se encuentra dentro del alcance de funcionamiento del sistema y la puerta del conductor está cerrada, se cancela la función de advertencia.

Si el control a distancia sin llave se saca del vehículo después de haber arrancado el motor, ya no podrá cambiar la modalidad del botón **ENGINE START/STOP** ni volver a arrancar el motor. Asegúrese siempre de que el control a distancia esté dentro del vehículo cuando utilice el botón **ENGINE START/STOP**.

Si saca el control a distancia sin llave del vehículo por una ventanilla, no se activará el avisador acústico de advertencia.

No coloque el control a distancia de acceso sin llave sobre el salpicadero o en la guantera. Puede hacer que el aviso acústico de advertencia se desactive. En otras circunstancias en las que el vehículo no pueda localizar el control a distancia, el aviso acústico de advertencia puede desactivarse incluso con el control a distancia dentro del alcance de funcionamiento del sistema.

Modelos con interfaz de información al conductor

Modelos de África y Oriente Medio



Modelos de Corea y Latinoamérica

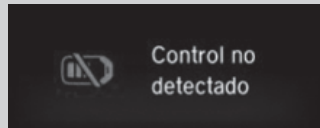

Excepto modelos de África, Corea, Latinoamérica y Oriente Medio

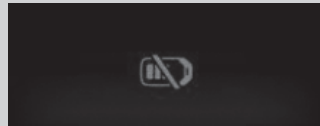

■ **Cuando la modalidad de alimentación está en CONTACTO**

Si se saca el control a distancia de acceso sin llave del vehículo y se cierra la puerta del conductor, suenan avisos acústicos de advertencia dentro y fuera del vehículo. Un mensaje de advertencia en la pantalla de información\*/en la interfaz de información al conductor\* indica al conductor que el control a distancia está fuera del vehículo.

■ **Cuando la modalidad de alimentación está en ACCESORIOS**

Si se saca el control a distancia de acceso sin llave del vehículo y se cierran todas las puertas, suena un aviso acústico de advertencia fuera del vehículo.

\* No disponible en todos los modelos

## Comparación entre el interruptor de encendido y la modalidad de alimentación

Posición del interruptor de encendido	BLOQUEO (0) (con/sin la llave)	ACCESORIOS (I)	CONTACTO (II)	ARRANQUE (III)
Sin sistema de acceso sin llave	<ul style="list-style-type: none"> <li>El motor se apaga y se desconecta la alimentación.</li> <li>El volante se bloquea.</li> <li>No se pueden utilizar los componentes eléctricos.</li> </ul>	<ul style="list-style-type: none"> <li>El motor se apaga.</li> <li>Se pueden utilizar algunos componentes eléctricos, como el sistema de sonido y la toma de corriente para accesorios.</li> </ul>	<ul style="list-style-type: none"> <li>Posición normal de la llave durante el manejo.</li> <li>Se pueden utilizar todos los componentes eléctricos.</li> </ul>	<ul style="list-style-type: none"> <li>Utilice esta posición para arrancar el motor.</li> <li>El interruptor de encendido vuelve a la posición de CONTACTO (II) al soltar la llave.</li> </ul>
Modalidad de alimentación	VEHÍCULO APAGADO (BLOQUEO)	ACCESORIOS	CONTACTO El botón: Parpadea Encendido	ARRANQUE
Con sistema de acceso sin llave y botón <b>ENGINE START/STOP</b>	Botón OFF <ul style="list-style-type: none"> <li>El motor se apaga y se desconecta la alimentación.</li> <li>El volante se bloquea*.</li> <li>No se pueden utilizar los componentes eléctricos.</li> </ul>	Botón parpadea <ul style="list-style-type: none"> <li>El motor se apaga.</li> <li>Se pueden utilizar algunos componentes eléctricos, como el sistema de sonido y la toma de corriente para accesorios.</li> </ul>	Botón-Parpadeo (el motor se apaga) Activado (el motor está en marcha) <ul style="list-style-type: none"> <li>Se pueden utilizar todos los componentes eléctricos.</li> </ul>	Botón Encendido <ul style="list-style-type: none"> <li>La modalidad regresa automáticamente a CONTACTO después de arrancar el motor.</li> </ul>

## Intermitentes

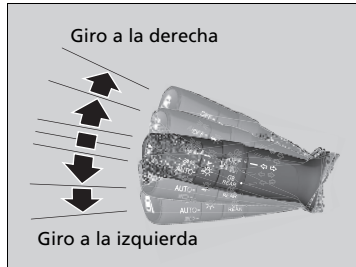

Los intermitentes se pueden utilizar cuando el interruptor de encendido está en la posición de CONTACTO \*1.

### ■ Intermitente de un toque

Cuando oprime ligeramente hacia arriba o hacia abajo la palanca de intermitentes y la suelta, los intermitentes exteriores y el indicador de intermitentes parpadean tres veces.

Esta función se puede usar para indicar un cambio de carril.

\*1: Los modelos con sistema de acceso sin llave tienen un botón **ENGINE START/STOP** en lugar de un interruptor de encendido.

## Interruptores de luces

### ■ Funcionamiento manual

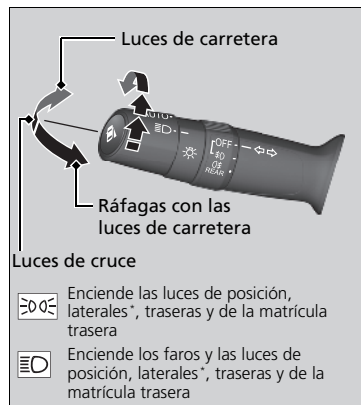

### ■ Apagado de luces\*

Gire la palanca a OFF cuando:

- La palanca de cambios está en **P**.
- El freno de estacionamiento está aplicado.

Para volver a encender las luces, gire la palanca a OFF para cancelar el modo de luces apagadas. Aunque no se cancele el modo de desconexión de las luces, las luces se encienden automáticamente cuando:

- La palanca de cambios se saca de **P** y se suelta el freno de estacionamiento.
- El vehículo comienza a moverse.

### ►► Interruptores de luces

#### Modelos sin sistema de acceso sin llave

Si retira la llave del interruptor de encendido con las luces encendidas, sonará un aviso acústico de luz encendida al abrir la puerta del conductor.

#### Modelos con sistema de acceso sin llave

Si deja el modo de alimentación en la posición de VEHÍCULO APAGADO (BLOQUEO) mientras las luces están encendidas, sonará un aviso acústico al abrir la puerta del conductor.

#### Todos los modelos

Cuando las luces están encendidas, se enciende un indicador de luces encendidas en el tablero de instrumentos.

#### ➤ Indicadores P. 102

No deje las luces encendidas con el motor parado porque hará que se descargue la batería.



## Funcionamiento automático (sistema de luces automáticas)\*

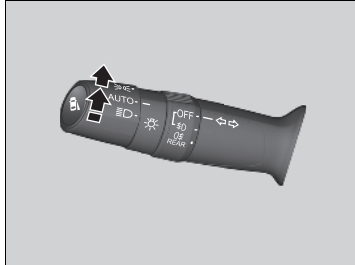

El sistema de luces automáticas se puede utilizar con el interruptor de encendido en la posición de CONTACTO \*1.

Al girar el interruptor de luces a la posición **AUTO**, los faros y otras luces exteriores se encienden y apagan automáticamente según la luminosidad ambiental.

- Puede cambiar el ajuste de sensibilidad de las luces automáticas.

Modelos con sistema de audio con pantalla a color e interfaz de información al conductor

► **Funciones personalizadas** P. 173

Modelos con audio con pantalla excepto los de Europa, Mongolia y Marruecos

► **Funciones personalizadas** P. 407

## Funcionamiento automático (sistema de luces automáticas)\*

Se recomienda encender las luces manualmente al circular de noche, en condiciones de niebla densa o en lugares de luminosidad reducida como en túneles largos o estacionamientos cubiertos.

El sensor de luz está situado donde se muestra en la ilustración. No cubra el sensor de luz con ningún objeto, de lo contrario puede que el sistema de luces automáticas no funcione correctamente.

### Modelos sin limpiaparabrisas intermitentes automáticos

Sensor de luz



### Modelos con limpiaparabrisas intermitentes automáticos

Sensor de luz

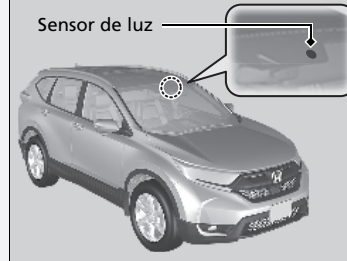

\*1: Los modelos con sistema de acceso sin llave tienen un botón **ENGINE START/STOP** en lugar de un interruptor de encendido.

\* No disponible en todos los modelos

### ■ Integración de los faros con los limpiaparabrisas \*

Los faros se encienden automáticamente al usar los limpiaparabrisas varias veces dentro de un cierto número de intervalos con el interruptor de los faros en posición **AUTO**.  
Los faros se apagan automáticamente unos minutos después si se detienen los limpiaparabrisas.

### ☒ Funcionamiento automático (sistema de luces automáticas) \*

Ajuste la sensibilidad automática de luces como sigue:

Ajuste	Las luces exteriores se encienden cuando la luz ambiental es
<b>Max</b>	 Brillante    Oscura
<b>High</b>	
<b>Mid</b>	
<b>Low</b>	
<b>Min</b>	

### ☒ Integración de los faros con los limpiaparabrisas \*

Esta función se activa mientras los faros están apagados con el interruptor en posición **AUTO**.  
El brillo del tablero de instrumentos no cambia al encender los faros.

Cuando el nivel de luz ambiental es bajo, la función de control automático de luces enciende los faros, independientemente del número de barridos de los limpiaparabrisas.

## Función de desconexión de las luces automáticas\*

### Modelos sin sistema de acceso sin llave

Los faros, todas las demás luces exteriores y las luces del tablero de instrumentos se apagarán a los 15 segundos de retirar la llave y cerrar la puerta del conductor.

### Modelos con sistema de acceso sin llave

Los faros, el resto de luces exteriores y las luces del panel de instrumentos se apagan 15 segundos después de pasar el modo de alimentación a VEHÍCULO APAGADO (BLOQUEO), salir con el control a distancia encima y cerrar la puerta del conductor.

### Modelos de Europa, Mongolia y Marruecos

Sin embargo, cuando el interruptor está en , las luces de posición permanecen encendidas.

- Puede cambiar la configuración del temporizador de apagado automático de los faros.

### Modelos con sistema de audio con pantalla a color e interfaz de información al conductor

➔ **Funciones personalizadas** P. 173

### Modelos con sistema de audio con pantalla

➔ **Funciones personalizadas** P. 407

Si se gira el interruptor de encendido a BLOQUEO <sup>\*1</sup> con el interruptor de luces activado, pero no se abre la puerta, las luces se apagan a los 10 minutos (3 minutos, si el interruptor está en la posición **AUTO**<sup>\*)</sup>).

Las luces se encenderán de nuevo al desbloquear o abrir la puerta del conductor. Si se desbloquea la puerta, pero no se abre en los siguientes 15 segundos, las luces se apagan. Si se abre la puerta, se oirá el aviso acústico de luces encendidas.

\*1: Los modelos con sistema de acceso sin llave tienen un botón **ENGINE START/STOP** en lugar de un interruptor de encendido.

\* No disponible en todos los modelos

## Luces de intersección activas\*

Mejora la visibilidad de las intersección al girar. Con el modo de alimentación en CONTACTO, las luces encendidas y el vehículo a una velocidad inferior a 40 km/h, las luces de intersección se encienden cuando se accionan los intermitentes, se gira el volante o se mueve la palanca de cambios a **R**.

■ **La intersección en la que está girando se ilumina cuando:**

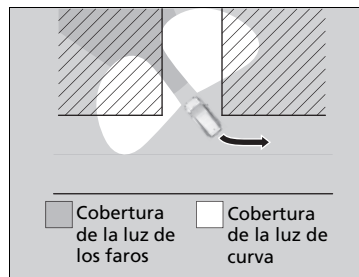
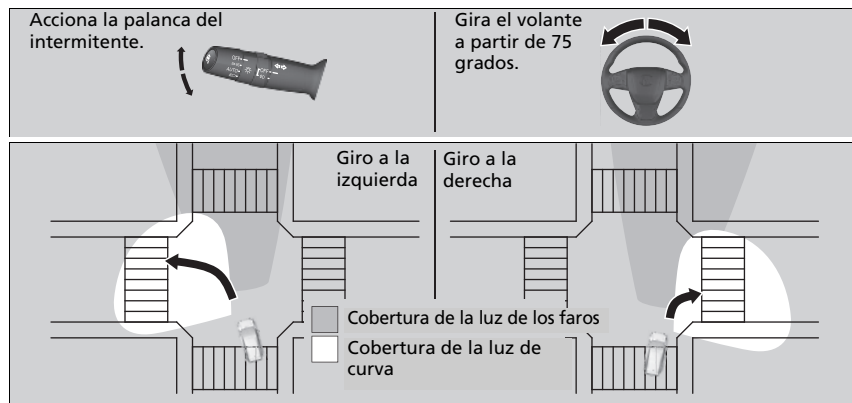

### ⌘ Luces de intersección activas\*

Las luces de intersección activas se apagan automáticamente después de cinco minutos. Para volver a conectar las luces, recree las mismas condiciones; colocando la palanca del intermitente o el volante en la posición central, vuelva a accionarlos o, si la palanca de cambios está en la posición **R**, muévala a otra posición temporalmente.

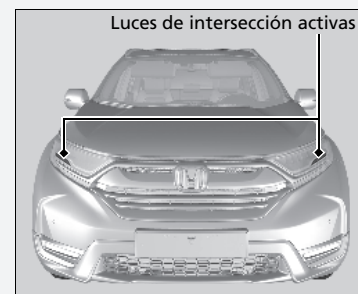

## Luces antiniebla\*

### ■ Luces antiniebla delanteras\*

Modelos de África, Argentina, Brasil, Europa, Oriente Medio y Mongolia

Se pueden utilizar cuando las luces de posición o los faros están encendidos.

Modelos de Corea y Latinoamérica excepto Argentina y Brasil

Se pueden utilizar cuando los faros están encendidos.

### ■ Luz antiniebla trasera\*

Se puede utilizar cuando están encendidos los faros o las luces antiniebla delanteras.

### ■ Luces antiniebla delanteras y trasera\*

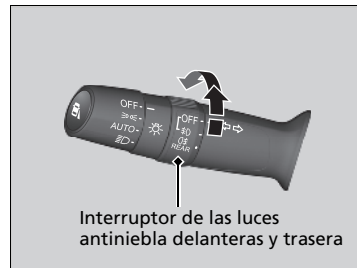

#### ■ Para encender las luces antiniebla delanteras

Gire el interruptor hacia arriba desde la posición **OFF** hasta la posición . El indicador se enciende.

#### ■ Para encender las luces antiniebla delanteras y trasera

Gire el interruptor una posición hacia arriba desde la posición de . Los testigos y se encenderán.

#### ■ Para encender la luz antiniebla trasera

Gire el interruptor una posición hacia arriba desde la posición y, a continuación, una posición hacia abajo desde la posición . El indicador permanece encendido.

Para apagar el fero trasero, gire el interruptor del fero a la posición **OFF**.

### ► Luces antiniebla\*

Cuando las luces antiniebla están encendidas, se enciende el indicador en el tablero de instrumentos.

Se desconectan al apagar los faros o al encender las luces de conducción diurna.

► **Indicadores de luces antiniebla delanteras y trasera** P. 120

## ■ Luces antiniebla delanteras\*



Interruptor de las luces antiniebla delanteras

### ■ Para encender las luces antiniebla delanteras

Gire el interruptor hasta . El indicador se enciende.

## ■ Luz antiniebla trasera\*



Interruptor de la luz antiniebla trasera

### ■ Para encender la luz antiniebla trasera

Gire el interruptor hasta . El indicador se enciende.

## Regulador de los faros\*

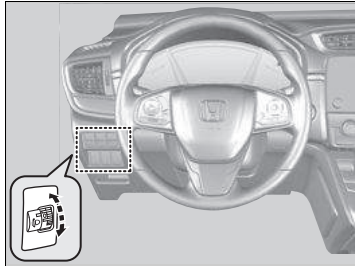

Puede ajustar el ángulo vertical de las luces de cruce cuando el interruptor de encendido está en CONTACTO \*1.

Gire el dial de ajuste para seleccionar un ángulo adecuado para los faros.

Cuanto más grande es el número en el dial, menor es el ángulo.

### Regulador de los faros\*

#### Modelos con sistema de regulación automática de los faros

El vehículo está equipado con un sistema de regulación de los faros que ajusta automáticamente el ángulo vertical de las luces de cruce. Si observa un cambio considerable en el ángulo vertical de los faros, es posible que el sistema presente un problema. El vehículo debe ser inspeccionado en un concesionario.

#### Modelos con faros halógenos

Los faros son válidos para la conducción con volante a la izquierda o a la derecha, sin que sea necesario hacer ningún ajuste ni colocar cinta de enmascarar, según la normativa Dover n° R48 de la normativa UN.

Los faros son adecuados para la conducción con volante a la derecha y la izquierda.

#### Excepto modelos de Argentina, Corea y México con faros LED

Es posible que tenga que modificar la distribución del haz de los faros.

➤ **Ajuste de la distribución de los faros** P. 575

\*1: Los modelos con sistema de acceso sin llave tienen un botón **ENGINE START/STOP** en lugar de un interruptor de encendido.

\* No disponible en todos los modelos

■ **Para seleccionar la posición del dial de ajuste**

Consulte la tabla siguiente para ver la posición adecuada del dial según las condiciones de conducción y de carga del vehículo.

Condiciones	Posición del dial
Un conductor	0
Un conductor y un acompañante	1
Cinco personas en los asientos delanteros y traseros	2
Cinco personas en los asientos delanteros y traseros y equipaje en el maletero, dentro del límite de carga máxima autorizada sobre el eje y el peso máximo autorizado del vehículo	3
Conductor y equipaje en el maletero, dentro del límite de carga máxima autorizada sobre el eje y peso máximo autorizado del vehículo	



## Luces de carretera automáticas\*

Mediante una cámara instalada en el interior del parabrisas, este sistema detecta fuentes de luz delante del vehículo. En función de la fuente de luz, el sistema cambia automáticamente los faros a las luces de carretera para lograr una visibilidad óptima de noche.

### El sistema funciona cuando:

- El interruptor de las luces está en la posición **AUTO**.
- La palanca está en la posición de luces de cruce.
- Las luces de cruce están encendidas y el sistema reconoce que se conduce de noche.
- La velocidad del vehículo es superior a 40 km/h.

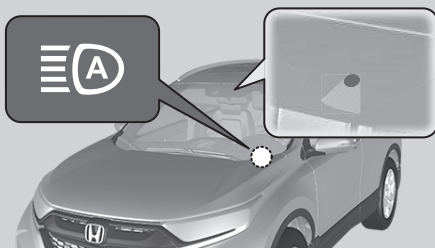

### Cómo funciona

Cuando la cámara detecta luces procedentes de un vehículo delante o que viene en dirección contraria, los faros permanecen en la posición de luces de cruce.

Cuando la cámara no detecta luces procedentes de un vehículo delante o que viene en dirección contraria, los faros permanecen en la posición de luces de carretera.

El ángulo de visión o la distancia a la que la cámara puede detectar luces delante difiere en función de las condiciones, tales como la intensidad de las luces y el clima.

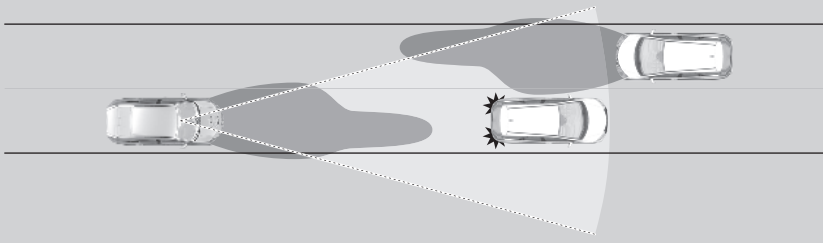

### Luces de carretera automáticas\*

Las luces de carretera automáticas determinan cuándo cambiar las luces de los faros en respuesta a la intensidad de las luces detectadas delante del vehículo. Puede que el sistema no responda a las luces correctamente en los siguientes casos:

- La intensidad de las luces del vehículo precedente o que circula en dirección contraria es alta o baja.
- La visibilidad está reducida a causa del clima (lluvia, nieve, niebla, escarcha en el lavaparabrisas, etc.).
- Otras fuentes de luz, como las luces de la calle y las vallas publicitarias eléctricas, iluminan la carretera.
- El nivel de intensidad de las luces de la carretera cambia constantemente.
- La carretera presenta baches o muchas curvas.
- Un vehículo se le cruza o un vehículo frente a usted no va en dirección contraria ni hacia delante.
- El vehículo está inclinado con una carga pesada en la parte posterior.

Si advierte que los cambios en los intervalos de las luces es inconveniente para conducir, cambie las luces de carretera manualmente.

Si no desea que se active el sistema en un momento determinado cuando el interruptor de faros está en la posición **AUTO**, consulte a un concesionario o desactive el sistema.

- **Desactivar o volver a activar el sistema**  
P. 257

\* No disponible en todos los modelos

## Funcionamiento del sistema

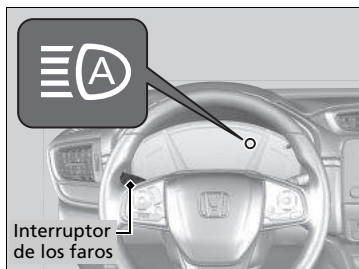

Para activar el sistema, gire el interruptor de los faros a **AUTO** y póngalos en la posición de luces de cruce. El indicador de luces de carretera automáticas se enciende.

► **Interruptores de luces** P. 246

Las luces de carretera permanecen encendidas a no ser que:

- Conduzca por debajo de 24 km/h durante mucho tiempo.
- La velocidad del vehículo caiga por debajo de los 10 km/h.
- Los limpiaparabrisas han funcionado a alta velocidad durante más de unos pocos segundos.
- Se entra en una ubicación bien iluminada.

## Funcionamiento del sistema

Para que las luces de carretera automáticas funcionen correctamente:

- No coloque ningún objeto que refleje la luz en el salpicadero.
- Mantenga el parabrisas limpio alrededor de la cámara.
- No sitúe ningún objeto, pegatina o película en el área que rodea a la cámara.

Si la cámara recibe un impacto fuerte o si es necesario reparar el área cercana a la cámara, póngase en contacto con un concesionario.

### Las luces de carretera se vuelven a encender cuando la condición que hizo que se apagarán deja de existir.

Si es necesario, puede apagar el sistema temporalmente de forma manual. Encienda las luces de carretera empujando la palanca hacia adelante hasta que se oye un clic, o bien haga una ráfaga con las luces de carretera jalando de la palanca hacia usted. Para volver a encender el sistema, tire de la palanca hacia usted y manténgala así unos segundos.

### Desactivar o volver a activar el sistema

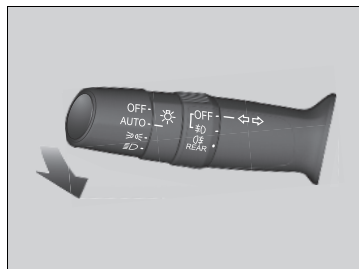

Ajuste el sistema cuando el vehículo esté estacionado con el modo de alimentación en CONTACTO y el interruptor de luces en la posición **AUTO**.

**Desactivar el sistema:** Tire de la palanca del interruptor de luces hacia usted y manténgala como mínimo 40 segundos. El indicador de luces de carretera automáticas en el medidor parpadeará dos veces.

**Volver a activar el sistema:** Tire de la palanca del interruptor de luces hacia usted y manténgala como mínimo 30 segundos. El indicador de luces de carretera automáticas en el medidor parpadeará una vez.

### Funcionamiento del sistema

Si aparece el mensaje  :

- Utilice el sistema de aire acondicionado para enfriar el interior y, si es necesario, también el modo de desempañado con el flujo de aire dirigido hacia la cámara.
- Empiece a conducir el vehículo para bajar la temperatura del parabrisas, lo que enfriará la zona alrededor de la cámara.

Si aparece el mensaje  :

- Estacione el vehículo en un lugar seguro y limpie el parabrisas. Si el mensaje no desaparece después de haber limpiado el parabrisas y conducido durante un tiempo, haga que revisen el vehículo en un concesionario.

### Desactivar o volver a activar el sistema



Las luces de carretera automáticas mantienen la configuración seleccionada previamente (reactivadas o desactivadas) al arrancar el motor.

\* No disponible en todos los modelos

## Luces de conducción diurna

Las luces de posición/conducción diurna se encienden cuando se cumplen las siguientes condiciones:

### Modelos de Corea y Latinoamérica excepto Argentina y Brasil

- El interruptor de encendido está en la posición de CONTACTO \*1.
- El interruptor del faro está **AUTO**\* o **OFF** o .
- El freno de estacionamiento está liberado.

Las luces permanecen encendidas aunque accione el freno de estacionamiento. Al apagar el interruptor de encendido o pasar el modo de alimentación a VEHÍCULO APAGADO, se apagarán las luces de conducción diurna.

### Modelos de Argentina, Brasil, Oriente Medio y África excepto Marruecos

- El interruptor de encendido está en la posición de CONTACTO \*1.
- El interruptor del faro está **AUTO**\* o **OFF**.

Al apagar el interruptor de encendido o pasar el modo de alimentación a VEHÍCULO APAGADO, se apagarán las luces de conducción diurna.

### Modelos de Europa, Mongolia y Marruecos

- El interruptor de encendido está en la posición de CONTACTO \*1.
- El interruptor de los faros está en posición **AUTO**.

Al apagar el interruptor de encendido o pasar el modo de alimentación a VEHÍCULO APAGADO, se apagarán las luces de conducción diurna.

### Todos los modelos

Las luces de conducción diurna se apagan al encender el interruptor de los faros o cuando dicho interruptor está en **AUTO**\* y empieza a oscurecer fuera.

\*1: Los modelos con sistema de acceso sin llave tienen un botón **ENGINE START/STOP** en lugar de un interruptor de encendido.

\* No disponible en todos los modelos

## Limpia/lavaparabrisas

### Limpia/lavaparabrisas

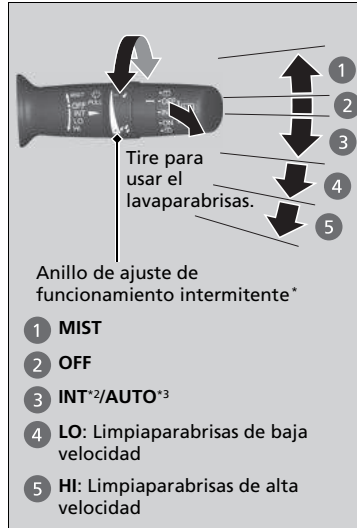

El limpia/lavaparabrisas se puede utilizar cuando el interruptor de encendido está en la posición de CONTACTO **II**<sup>\*1</sup>.

#### ■ MIST

El limpiaparabrisas funcionará a velocidad elevada hasta que suelte la palanca.

#### ■ Interruptor del limpiaparabrisas (OFF, INT<sup>2</sup>/AUTO<sup>3</sup>, LO, HI)

Mueva la palanca arriba o abajo para cambiar los ajustes del limpiaparabrisas.

#### ■ Ajuste del funcionamiento del limpiaparabrisas\*

Gire el anillo de ajuste para regular el funcionamiento del limpiaparabrisas.



– Velocidad inferior, menos barridos

+ Velocidad superior, más barridos

#### ■ Lavaparabrisas

El pulverizador se acciona jalando de la palanca hacia atrás.

Al liberar la palanca durante más de un segundo, la pulverización se detiene, los limpiaparabrisas efectúan dos o tres barridos más para despejar el parabrisas y, a continuación, se detienen.

### ► Limpia/lavaparabrisas

#### AVISO

No utilice el limpiaparabrisas con el parabrisas seco. Se puede arañar el parabrisas o las gomas de las rasquetas pueden resultar dañadas.

#### AVISO

Si hace frío, las escobillas del parabrisas podrían congelarse. Si se accionan los limpiaparabrisas en estas condiciones pueden resultar dañados. Utilice el desempañador para calentar el parabrisas y después accione los limpiaparabrisas.

Desactive los lavacristales si no sale líquido lavacristales. La bomba puede resultar dañada.

#### Modelos con anillo de ajuste de tiempo de intermitencia

Si el vehículo acelera cuando el limpiaparabrisas está funcionando en modo intermitente, la duración del limpiaparabrisas intermitente se reduce.

Cuando el vehículo acelera, el ajuste de intervalo de funcionamiento más corto del limpiaparabrisas **IV** y el ajuste **LO** pasan a ser el mismo.

Si el limpiaparabrisas deja de funcionar debido a un obstáculo, como acumulación de nieve, estacione el vehículo en un lugar seguro. Gire el interruptor del limpiaparabrisas a la posición **OFF** y gire el interruptor de encendido a la posición de ACCESORIOS **I** o de BLOQUEO **0**<sup>\*1</sup> y, a continuación, retire el obstáculo.

\*1: Los modelos con sistema de acceso sin llave tienen un botón **ENGINE START/STOP** en lugar de un interruptor de encendido.

\*2: Modelos con funcionamiento intermitente manual

\*3: Modelos con funcionamiento intermitente automático

\* No disponible en todos los modelos

## ■ Limpiaparabrisas intermitentes automáticos\*

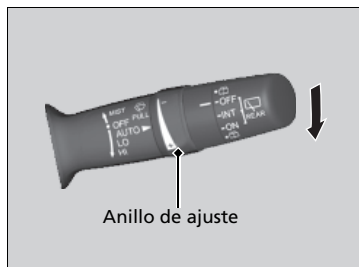

Al bajar la palanca hacia **AUTO**, los limpiaparabrisas efectúan un barrido y pasan al modo automático.

Los limpiaparabrisas funcionan de forma intermitente a baja velocidad o a alta velocidad y se detienen según la cantidad de lluvia detectada por el sensor de lluvia.

### ■ Ajuste de la sensibilidad en AUTO

Cuando la función del limpiaparabrisas está en **AUTO**, se puede ajustar la sensibilidad del sensor de lluvia (mediante el anillo de ajuste) para que los limpiaparabrisas funcionen de acuerdo con su preferencia.

#### Sensibilidad del sensor

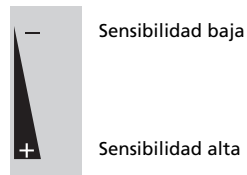

## ► Limpia/lavaparabrisas

El motor del limpiaparabrisas puede detener temporalmente su funcionamiento para evitar una sobrecarga. El funcionamiento del limpiaparabrisas volverá a la normalidad en pocos minutos, una vez que el circuito se normalice.

## ► Limpiaparabrisas intermitentes automáticos\*

El sensor de lluvia está situado donde se muestra en la ilustración.

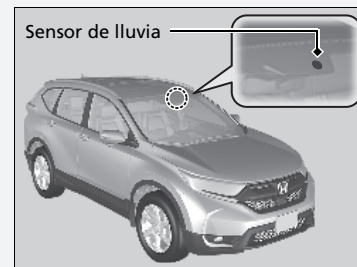

A fin de evitar graves daños en el sistema del limpiaparabrisas, **AUTO** siempre debe pasarse a **OFF** en las situaciones siguientes:

- Al limpiar el parabrisas
- Al atravesar un túnel de lavado
- Cuando no llueve

## ■ Limpia/lavaparabrisas trasero



Los limpiaparabrisas y lavaparabrisas se pueden utilizar cuando el interruptor de encendido está en la posición de CONTACTO **II**\*1.

■ **Interruptor del limpiaparabrisas (OFF, INT, ON)**  
Cambia el ajuste del interruptor de limpiaparabrisas según la intensidad de la lluvia.

■ **Lavaparabrisas**   
El pulverizador se acciona mientras gira el interruptor a esta posición. Sosténgalo para activar el limpiaparabrisas y para accionar el pulverizador del lavaparabrisas. Una vez que lo suelta, se detiene después de unos pocos barridos.

### ■ Funcionamiento marcha atrás

Al cambiar la posición de la caja de cambios a **R** con los limpiaparabrisas activados, el limpiaparabrisas trasero funciona automáticamente de la siguiente manera aunque el interruptor esté desactivado.

Posición del limpiaparabrisas delantero	Funcionamiento del limpiaparabrisas trasero
<b>INT</b> (intermitente)	Intermitente
<b>LO</b> (limpiaparabrisas de baja velocidad) <b>HI</b> (limpiaparabrisas de alta velocidad)	Continuo

\*1: Los modelos con sistema de acceso sin llave tienen un botón **ENGINE START/STOP** en lugar de un interruptor de encendido.

## Control de brillo

### ■ Ajuste del brillo del panel de instrumento

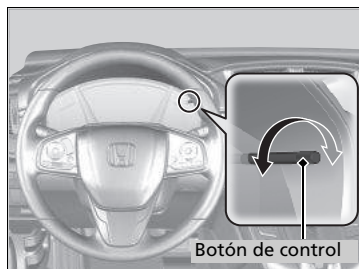

Al encender las luces con el interruptor de encendido en la posición de CONTACTO **II**\*<sup>1</sup>, se puede ajustar el brillo del tablero de instrumentos con el botón de control del brillo.

**Más brillo:** Gire el control hacia la derecha.

**Menos brillo:** Gire el control hacia la izquierda.

Oirá un avisador acústico\* cuando el brillo alcance el valor máximo o mínimo. Algunos segundos después de haber ajustado el brillo, volverá a la pantalla anterior.

### »»Control de brillo

El brillo del tablero de instrumentos varía si las luces exteriores están encendidas o apagadas. El tablero de instrumentos se atenúa para reducir el deslumbramiento cuando las luces están encendidas.

#### Modelos con integración de los faros con los limpiaparabrisas

Cuando la luminosidad exterior es alta y se activa la integración de los faros con los limpiaparabrisas, el brillo del panel de instrumentos no cambia.

Para cancelar la reducción del brillo del tablero de instrumentos al encender las luces exteriores, gire el botón hacia la derecha hasta que el brillo de la pantalla esté al máximo, suena un aviso acústico\*.

Se puede ajustar el brillo de forma diferente para cuando las luces exteriores están encendidas y para cuando están apagadas.

\*1: Los modelos con sistema de acceso sin llave tienen un botón **ENGINE START/STOP** en lugar de un interruptor de encendido.

\* No disponibles en todos los modelos



Modelos con pantalla de información

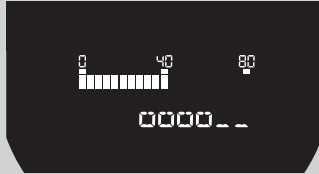

Modelos con interfaz de información al conductor

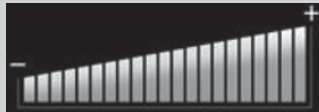

■ **Indicador de nivel de brillo**

Al ajustar el brillo aparece en la pantalla de información un indicador del nivel de brillo.

## ■ Ajuste del brillo de la pantalla de visualización frontal\*

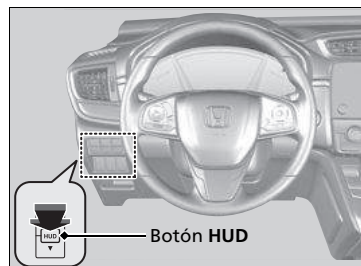

Puede usar la pantalla de visualización frontal pulsando el botón **HUD** durante aproximadamente un segundo cuando la modalidad de alimentación está en CONTACTO.

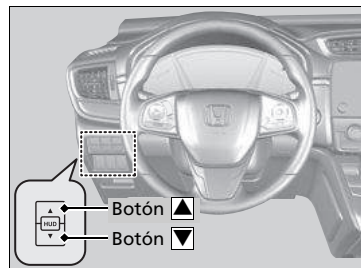

Con la pantalla de visualización frontal encendida, mantenga pulsado el botón **HUD** hasta que aparezca el indicador de nivel de brillo en la interfaz de información al conductor.

**Para aumentar el brillo:** Pulse el botón ▲.

**Para atenuar el brillo:** Pulse el botón ▼.

La interfaz de información al conductor volverá a su estado normal transcurridos algunos segundos después de ajustar el brillo.

## ►► Ajuste del brillo de la pantalla de visualización frontal\*

Se puede ajustar el brillo de forma diferente según si las luces exteriores están encendidas y apagadas.

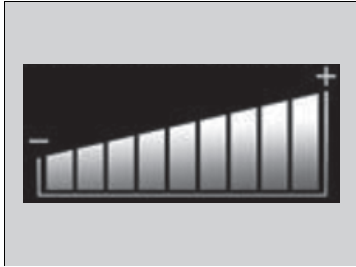

■ **Indicador de nivel de brillo**

Al ajustar el brillo aparece en la interfaz de información del conductor un indicador de nivel de brillo.

## Desempañador/retrovisor térmico\*

### ■ Botón del desempañador trasero/retrovisores térmicos\*

Oprima el botón del desempañador trasero y retrovisores térmicos para desempañar la luneta trasera y los retrovisores con el interruptor de encendido en posición de CONTACTO <sup>1</sup>.



#### Modelos con retrovisores térmicos

El desempañador trasero y los retrovisores térmicos se desconectan automáticamente transcurridos 10-30 minutos dependiendo de la temperatura exterior. Sin embargo, si la temperatura exterior es de 0°C o inferior, no se desconectan automáticamente.



#### Modelos sin retrovisores térmicos

El desempañador trasero se desconecta automáticamente al cabo de 10-30 minutos, dependiendo de la temperatura exterior. Sin embargo, si la temperatura exterior es de 0°C o inferior, no se desconecta automáticamente.

### »» Desempañador/retrovisor térmico\*

Este sistema consume mucha energía, así que apáguelo en cuanto se haya desempañado o descongelado la luneta. Además, no utilice el sistema durante mucho tiempo cuando el motor funcione en ralentí. Puede reducir la carga de la batería, dificultando el arranque del motor.

#### Modelos con retrovisores térmicos

Cuando la temperatura exterior es inferior a 5°C, el retrovisor térmico puede activarse automáticamente durante 10 minutos al girar el interruptor de encendido a la posición de CONTACTO <sup>1</sup>.

\*1: Los modelos con sistema de acceso sin llave tienen un botón **ENGINE START/STOP** en lugar de un interruptor de encendido.

\* No disponible en todos los modelos

### Botón del parabrisas térmico \*

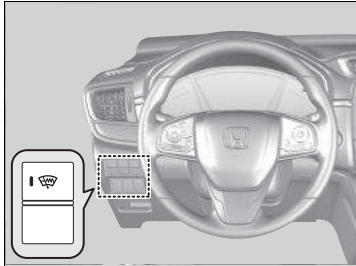

Pulse el botón del parabrisas térmico para desempañar el parabrisas cuando el interruptor de encendido esté en CONTACTO <sup>\*1</sup>.

### Botón del parabrisas térmico \*

Este sistema consume mucha energía, así que apáguelo en cuanto se haya desempañado o descongelado la luneta. Además, no utilice el sistema durante mucho tiempo cuando el motor funcione en ralentí. Puede reducir la carga de la batería, dificultando el arranque del motor.

\* 1: Los modelos con sistema de acceso sin llave tienen un botón **ENGINE START/STOP** en lugar de un interruptor de encendido.

\* No disponible en todos los modelos

## Sistema de memoria de posición de manejo \*

Con el sistema de memoria de posición de conducción (excepto para apoyo lumbar eléctrico) se pueden almacenar dos posiciones de asientos del conductor.

Al desbloquear y abrir la puerta del conductor con un control a distancia o con el sistema de acceso sin llave, el asiento se ajusta automáticamente a una de las dos posiciones preestablecidas.

- El transmisor **DRIVER 1** está vinculado al botón de memorización 1.
- El transmisor **DRIVER 2** está vinculado al botón de memorización 2.



### ►► Sistema de memoria de posición de manejo \*

Mediante la pantalla de audio/información, puede desactivar la función de ajuste automático del asiento.

► **Funciones personalizadas** P. 407

## Memorización de una posición de asiento

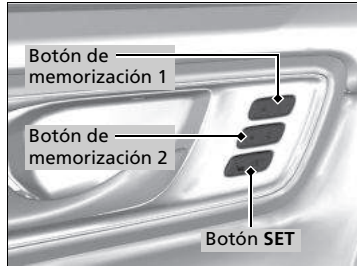

1. Fije la modalidad de alimentación en CONTACTO. Ajuste el asiento del conductor a la posición deseada.
2. Pulse el botón **SET**.
  - Se oirá el aviso acústico y el testigo del botón de memorización parpadeará.
3. Mantenga oprimido el botón de memoria **1** o **2** en los cinco segundos siguientes después de haber oprimido el botón **SET**.
  - Una vez memorizada la posición del asiento, el testigo del botón que ha oprimido se mantiene encendido.

## Recuperación de una posición guardada



1. Mueva la palanca de cambios a **P**.
2. Aplique el freno de estacionamiento.
3. Oprima un botón de memorización (**1** o **2**).
  - Se oirá el aviso acústico y el testigo parpadeará.

El asiento se moverá automáticamente a la posición memorizada. Al finalizar el movimiento, se oirá un aviso acústico y el testigo permanecerá encendido.

## Memorización de una posición de asiento

Después de pulsar el botón **SET**, se cancela la operación de memorización en estos casos:

- No se oprime un botón de memorización en los cinco segundos siguientes.
- Se reajusta la posición del asiento antes de que suene el aviso acústico doble.
- Se pasa la modalidad de alimentación a cualquier posición que no sea CONTACTO.

## Recuperación de una posición guardada

El asiento interrumpe el movimiento en los siguientes casos:

- Se oprime el botón **SET** o un botón de memorización (**1** o **2**).
- Se ajusta la posición del asiento.
- Se coloca la palanca de cambios en cualquier posición que no sea **P**.

\* No disponible en todos los modelos

## Ajuste del volante

La altura y distancia del volante respecto al cuerpo del conductor se pueden ajustar de modo que se pueda agarrar el volante cómodamente en una postura de conducción adecuada.

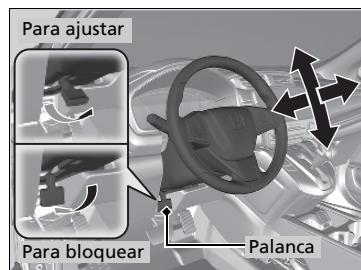

1. Tire de la palanca de ajuste del volante hacia arriba.
  - La palanca de ajuste del volante está debajo de la columna de la dirección.
2. Ajuste el volante hacia arriba o hacia abajo, hacia dentro o hacia fuera.
  - Asegúrese de que puede ver los indicadores y testigos del tablero de instrumentos.
3. Empuje la palanca de ajuste del volante hacia abajo para bloquear el volante en posición.
  - Después de ajustar la posición, asegúrese de bloquear firmemente el volante en posición tratando de moverlo hacia arriba, hacia abajo, hacia dentro y hacia fuera.

### ► Ajuste del volante

## ⚠ ADVERTENCIA

El ajuste de la posición del volante con el vehículo en marcha puede causar la pérdida de control del vehículo y lesiones graves en caso de colisión.

Ajuste el volante solamente cuando el vehículo esté detenido.

Realice los ajustes del volante antes de iniciar la marcha.



## Retrovisor interior

Ajuste el ángulo del espejo retrovisor desde el asiento del conductor en la posición de conducción correcta.

### Retrovisor con posiciones de día y noche\*

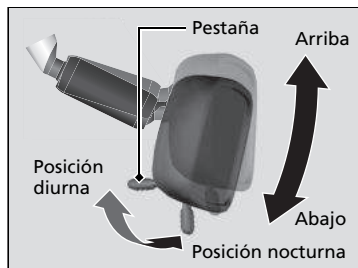

Dé la vuelta a la lengüeta para cambiar la posición. La posición nocturna contribuye a reducir el deslumbramiento de los faros de los vehículos posteriores después del crepúsculo.

### Retrovisor automático antirreflejo\*

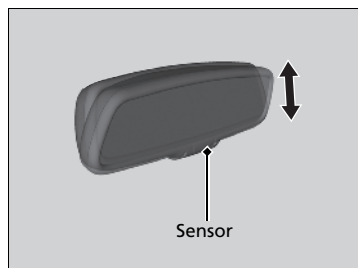

Al conducir de noche, el retrovisor de oscurecimiento automático reduce el resplandor de los faros del vehículo que circula detrás. Esta función siempre está activa.

### ⌘ Ajuste de los retrovisores

Mantenga los retrovisores interiores y exteriores limpios y ajustados para mantener una buena visibilidad.

Ajuste los retrovisores antes de empezar a conducir.

➔ **Asientos delanteros** P. 275

### ⌘ Retrovisor automático antirreflejo\*

La función automática antirreflejo se cancela cuando la palanca de cambios está en la posición **R**.

\* No disponible en todos los modelos

## Retrovisores eléctricos

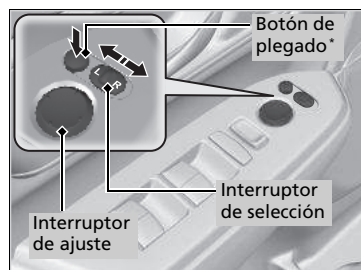

Puede ajustar los retrovisores cuando el interruptor de encendido está en la posición de CONTACTO \*1.

### ■ Ajuste de posición de los retrovisores

**Interruptor de selección L/R:** Seleccione el retrovisor izquierdo o derecho. Después de ajustar el retrovisor, devuelva el interruptor a la posición central.

### ■ Interruptor de ajuste de posición del retrovisor:

Oprima el interruptor hacia la izquierda, derecha, arriba o abajo para mover el retrovisor.

### ■ Retrovisores plegables\*

Pulse el botón de plegado para plegar y desplegar los retrovisores.

\*1: Los modelos con sistema de acceso sin llave tienen un botón **ENGINE START/STOP** en lugar de un interruptor de encendido.

\* No disponible en todos los modelos

### Inclinación del retrovisor de puerta en marcha atrás \*



Si está activada esta función, los retrovisores de las puertas se inclinan automáticamente hacia abajo cuando se coloca la palanca de cambios en la posición **R**. Esto mejora la visibilidad en el lado de interés al desplazarse marcha atrás. El retrovisor regresa automáticamente a su posición original cuando se quita la marcha **R**.

Para activar esta función, pase la modalidad de alimentación a CONTACTO y deslice el interruptor de selección a la izquierda o a la derecha.

## ■ Función de plegado automático de los retrovisores\*

### ■ Plegado de los retrovisores

Pulse el botón de bloqueo del control a distancia dos veces antes de que transcurran 10 segundos y déjelo pulsado.

- Podrá soltar el botón cuando los retrovisores comiencen a plegarse de forma automática.

Pulse el botón de bloqueo de la puerta delantera o del maletero dos veces antes de que transcurran 10 segundos, y manténgalo pulsado.

- Los retrovisores comienzan a plegarse en forma automática.

### ■ Desplegado de los retrovisores

Desbloquee todas las puertas y el maletero con el control a distancia. Abra la puerta del conductor.

- Los retrovisores comenzarán a desplegarse de forma automática.

Agarre la manija de cualquiera de las puertas delanteras y desbloquee todas las puertas. Abra la puerta del conductor.

- Los retrovisores comenzarán a desplegarse de forma automática.

## ⌘ Función de plegado automático de los retrovisores\*

No puede desactivar el plegado automático automáticamente si se han plegado con el botón de plegado.

Los retrovisores de las puertas no se plegarán automáticamente al bloquear el vehículo desde el interior con la lengüeta de bloqueo o el interruptor de bloqueo principal de las puertas.

## Asientos delanteros

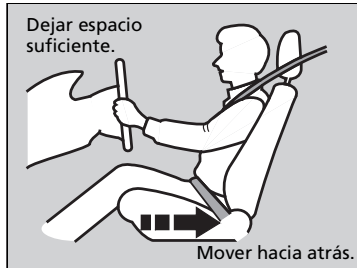

Ajuste el asiento del conductor lo más atrás posible siempre que le permita mantener totalmente el control del vehículo. Deberá poder sentarse con la espalda recta bien apoyada en el respaldo y pisar adecuadamente los pedales, sin tener que inclinarse hacia delante, y agarrar el volante con comodidad. El asiento del acompañante deberá ajustarse de forma similar, para que permanezca lo más alejado posible del airbag frontal en el salpicadero.

### ⌘ Ajuste de los asientos

## ⚠ ADVERTENCIA

Sentarse demasiado cerca del airbag delantero puede causar lesiones graves, e incluso mortales, si se disparan los airbags frontales.

Siéntese siempre en una postura lo más alejada posible de los airbags frontales que le permita mantener el control del vehículo.

El National Highway Traffic Safety Administration and Transport Canada recomienda que el conductor deje como mínimo 25 cm entre el centro del volante y el pecho.

Realice siempre los ajustes de los asientos antes de iniciar la marcha.

### ■ Ajuste de las posiciones de los asientos

#### ■ Ajuste del asiento eléctrico delantero\*

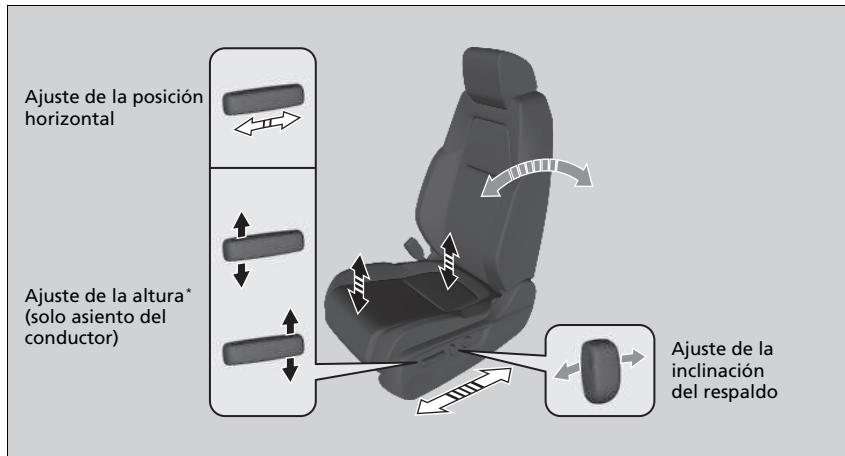

\* No disponible en todos los modelos

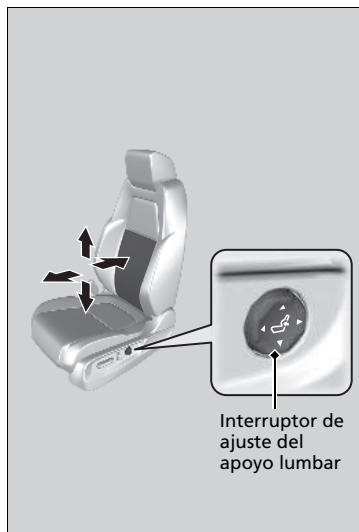

■ **Interruptor de ajuste del apoyo lumbar\***

**Presione la parte superior:** Para subir el apoyo lumbar.

**Presione la parte inferior:** Para bajar el apoyo lumbar.

**Presione el frente:** Para aumentar todo el apoyo lumbar.

**Presione la parte trasera:** Para disminuir todo el apoyo lumbar.

■ **Ajuste del asiento manual delantero\***



▣ **Ajuste del asiento manual delantero\***

Una vez ajustado correctamente el asiento, empujelo hacia delante y hacia atrás para asegurarse de que está en bloqueado en posición.

\* No disponible en todos los modelos

## ■ Ajuste de los respaldos

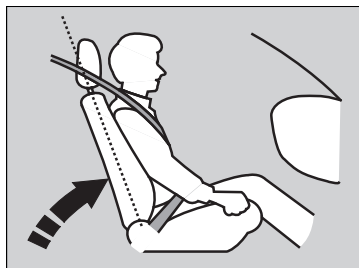

Si se inclina el asiento de forma que el cinturón no quede ajustado al pecho de los ocupantes se reduce la capacidad de retención del cinturón. Además, aumentan las posibilidades de que se deslicen por debajo del cinturón en caso de colisión y sufran lesiones graves. Cuanto más inclinado está un asiento, mayor es el riesgo de sufrir lesiones.

Ajuste el respaldo del asiento del conductor a una posición recta que le resulte cómoda, dejando un amplia separación entre el pecho y la tapa del airbag en el centro del volante.

El acompañante deberá ajustar su asiento en una posición recta que le resulte confortable.

## ►► Ajuste de los respaldos

### **⚠ ADVERTENCIA**

**Circular con el respaldo del asiento demasiado inclinado puede causar lesiones graves o mortales en caso de colisión.**

**Ajuste el respaldo en posición recta y apoyando bien la espalda en el respaldo.**

No ponga cojines, ni otros objetos, entre el respaldo y la espalda.

Si lo hace puede entorpecer el funcionamiento del cinturón de seguridad o del airbag.

Si no puede adoptar una postura lo bastante alejada del volante y que le permita llegar a los controles del vehículo, se recomienda que investigue la posibilidad de utilizar equipamiento adaptativo.



## Asientos traseros

### Ajuste de las posiciones de los asientos

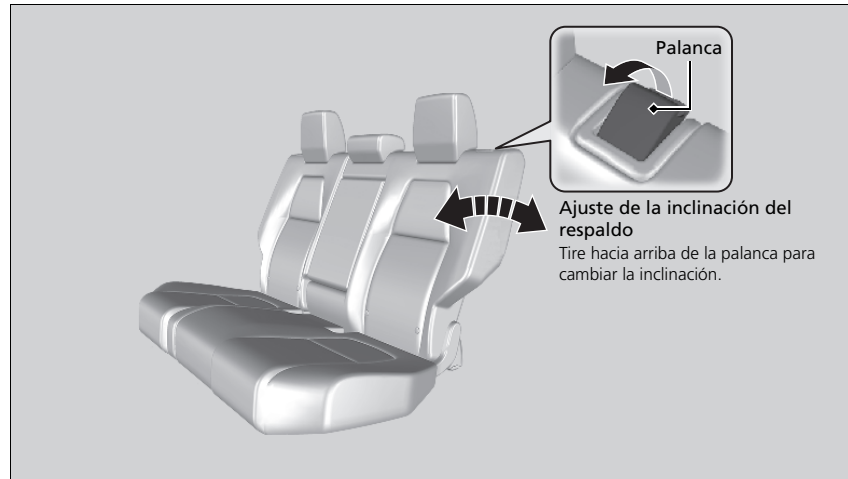

### Asientos traseros

Una vez que haya ajustado correctamente un asiento, empujelo hacia adelante y hacia atrás para asegurarse de que está en bloqueado en su sitio.

### Plegado de los asientos traseros

## ⚠ ADVERTENCIA

Asegúrese de que los respaldos estén bien trabados antes de conducir.

Los respaldos traseros se pueden plegar para llevar elementos más voluminosos en el maletero.

Nunca circule con los respaldos plegados y el maletero abierto.

► Gases de escape y sus riesgos P. 98

Al volver a colocar el respaldo en su posición original, empujelo firmemente. Además, asegúrese de que todos los cinturones de seguridad diagonales traseros estén en frente del respaldo.

**Asegúrese de que todos los objetos del maletero o los objetos que sobresalen a través de la abertura en los asientos traseros están bien sujetos. Los objetos sueltos pueden salir despedidos hacia delante si se frena bruscamente.**

### Plegado de los asientos traseros

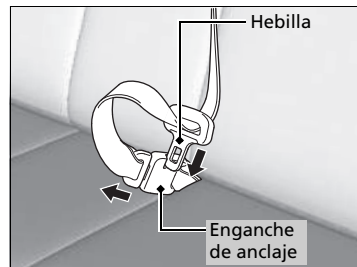

1. Primero guarde el cinturón de seguridad central. Introduzca la hebilla en la ranura lateral del enganche de anclaje.

2. Retraiga el cinturón de seguridad hacia el soporte del techo.

► Cinturón de seguridad con anclaje desmontable P. 49

3. Baje la cabecera del asiento trasero a su posición más baja. Vuelva a colocar el reposabrazos en el respaldo del asiento.

CONTINUA

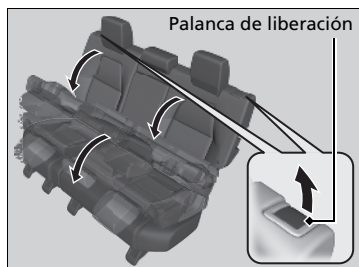

**Del lado del asiento trasero**

4. Empuje la palanca de liberación y pliegue el asiento hacia abajo.

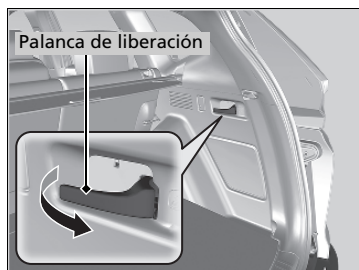

**Del lado del maletero**

4. Empuje la palanca de liberación y pliegue el asiento hacia abajo.

## Cabeceras

Su vehículo está equipado con cabeceras en todos los asientos.

### Ajuste de las cabeceras delanteros



Las cabeceras resultan más efectivos para evitar el llamado efecto latigazo y otras lesiones por impacto trasero cuando la parte central posterior de la cabeza del ocupante está a la altura del centro de la cabecera. La parte superior de las orejas del ocupante deberá quedar a la altura del centro de la cabecera.

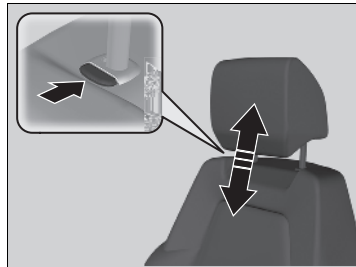

**Para elevar la cabecera:** Tire de él hacia arriba.  
**Para bajar la cabecera:** Empújelo hacia abajo mientras oprime el botón de liberación.

### ▣ Ajuste de las cabeceras delanteros

## ⚠ ADVERTENCIA

La incorrecta colocación de las cabeceras reduce su efectividad e incrementa las posibilidades de que se produzcan lesiones graves en caso de colisión.

Asegúrese de que las cabeceras estén en su sitio y colocados correctamente antes de iniciar la marcha.

Para que el sistema de sujeción de la cabeza funcione correctamente:

- No cuelgue objetos en las cabeceras o en las patas de las cabeceras
- No coloque objetos entre un ocupante y el respaldo.
- Monte cada cabecera en su sitio.

## Cambio de posición de las cabeceras de los asientos traseros

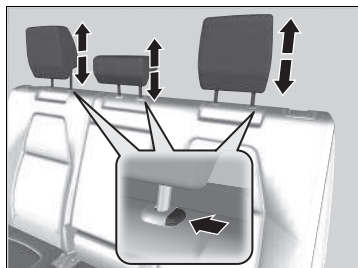

Los pasajeros de los asientos traseros deben ajustar su cabecera a una altura adecuada antes de que el vehículo inicie la marcha.

### Para elevar la cabecera:

Tire de él hacia arriba.

### Para bajar la cabecera:

Empújelo hacia abajo mientras oprime el botón de liberación.

## ► Cambio de posición de las cabeceras de los asientos traseros

Cuando utilice la cabecera en la posición central trasera, tire de la cabecera hasta su posición más alta. No lo utilice en ninguna posición inferior.

Excepto modelos de Corea



## ► Desmontaje y montaje de las cabeceras

## Desmontaje y montaje de las cabeceras

Las cabeceras se pueden desmontar para su limpieza o reparación.

### Para retirar la cabecera:

Tire de la cabecera hacia arriba hasta el tope. A continuación, pulse el botón de liberación, tire de la cabecera hacia arriba y sáquelo.

### Para volver a montar la cabecera:

Introduzca las patas en su sitio y ajuste la cabecera a la altura correcta mientras pulsa el botón de liberación. Tire hacia arriba de la cabecera para asegurarse de que está bloqueado.

## ⚠ ADVERTENCIA

La falta de cabecera o su instalación incorrecta en los asientos puede causar lesiones graves en caso de accidente.

Asegúrese de montar de nuevo las cabeceras antes de iniciar la marcha.

## Mantenga una postura adecuada

Una vez que todos los ocupantes han ajustado sus asientos y cabeceras, y se han abrochado los cinturones de seguridad, es fundamental que continúen sentados con la espalda recta bien apoyada en el respaldo y los pies en el suelo hasta que el vehículo estacione en un lugar seguro con el motor apagado.

Sentarse incorrectamente puede incrementar las posibilidades de que se produzcan lesiones en caso de colisión. Por ejemplo, si un ocupante se agacha, se tumba, se gira hacia los lados, se sienta hacia delante, se inclina hacia adelante o hacia los lados o levanta uno o los dos pies del suelo, aumentan en gran medida las posibilidades de que sufra lesiones en caso de colisión.

Además, un ocupante colocado incorrectamente en el asiento delantero puede sufrir lesiones graves o mortales en caso de colisión al golpearse con partes interiores del vehículo o por el impacto del airbag al inflarse.

▶▶ Mantenga una postura adecuada

### **ADVERTENCIA**

**Sentarse incorrectamente o mal colocado puede causar lesiones graves o mortales en una colisión.**

**Siéntese siempre con la espalda recta y bien apoyada en el respaldo y los pies en el piso.**

## Reposabrazos

### ■ Uso del reposabrazos delantero



La tapa de la consola se puede usar como reposabrazos.

**Para ajustar:**

Deslice el reposabrazos a la posición deseada.

### ■ Uso del reposabrazos trasero

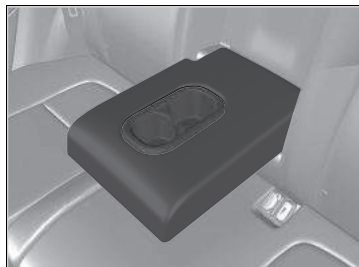

Tire del reposabrazos situado en el respaldo del asiento central.

## Luces interiores

### Interruptores de las luces interiores

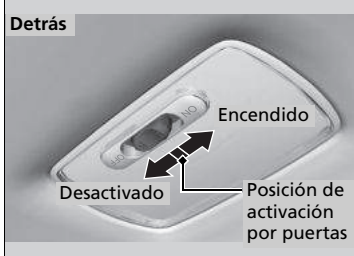

#### ■ ACTIVADO\*

Las luces interiores se encienden independientemente de si las puertas están abiertas o cerradas.

#### ■ Activación por la posición de las puertas

Las luces interiores techo se encienden en las situaciones siguientes:

- Al abrir alguna de las puertas.
- Al desbloquear la puerta del conductor.

#### Modelos sin sistema de acceso sin llave

- Al retirar la llave del interruptor de encendido.

#### Modelos con sistema de acceso sin llave

- Cuando la modalidad de alimentación se pasa a VEHÍCULO APAGADO (BLOQUEO).

#### ■ DESACTIVADO

Las luces interiores permanecen apagadas independientemente de si las puertas están abiertas o cerradas.

### Interruptores de las luces interiores

En la posición de activación por la posición de las puertas, las luces interiores reducen su intensidad hasta apagarse 30 segundos después de haber cerrado las puertas.

Las luces se apagan transcurridos 30 segundos de las siguientes situaciones:

- Cuando se desbloquea la puerta del conductor pero no se abre.

#### Modelos sin sistema de acceso sin llave

- Cuando se retira la llave del interruptor de encendido, pero no se abre se abre ninguna puerta.

#### Modelos con sistema de acceso sin llave

- Cuando se pasa la modalidad de alimentación a VEHÍCULO APAGADO (BLOQUEO) pero no se abre ninguna puerta.

Se puede cambiar el temporizador de luz interior.

**Modelos con sistema de sonido con pantalla a color e interfaz de información al conductor**

➤ **Funciones personalizadas** P. 173

**Modelos con audio con pantalla**

➤ **Funciones personalizadas** P. 407

Las luces interiores se apagan inmediatamente en las situaciones siguientes:

- Cuando se bloquea la puerta del conductor.

#### Modelos sin sistema de acceso sin llave

- Cuando se cierra la puerta del conductor con la llave en el interruptor de encendido.

#### Modelos con sistema de acceso sin llave

- Cuando se cierra la puerta del conductor en el modo ACCESORIOS.
- Cuando se pasa la modalidad de alimentación a CONTACTO.

\* No disponible en todos los modelos

## ■ Luces de lectura

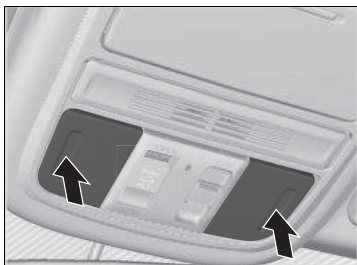

Las luces de lectura se pueden encender y apagar pulsando el cristal.

## » Interruptores de las luces interiores

Para evitar que la batería se agote, no deje la luz interior encendida durante mucho tiempo cuando el motor o el sistema de alimentación estén apagados.

Si se deja alguna de las puertas abiertas en el modo VEHÍCULO APAGADO (BLOQUEO) sin que la llave esté en el interruptor de encendido, las luces interiores se apagan transcurridos 15 minutos.

## » Luces de lectura

### Tipo de puerta activada

Cuando el interruptor de las luces del techo está en la posición de puertas activadas y alguna de las puertas está abierta, la luz de lectura no se apagará al pulsar el cristal.



## Luces del maletero



### ■ ACTIVADO

La luz se enciende al abrir el portón y se apaga al cerrarlo.

### ■ DESACTIVADO

La luz permanece apagada aunque se abra el portón.

## Elementos auxiliares interiores

### Guantera

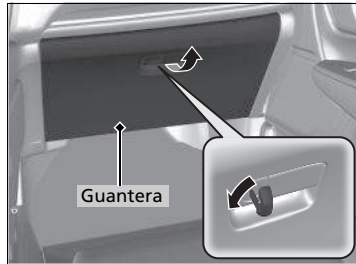

Tire de la manija para abrir la guantera.

La guantera se puede bloquear con la llave maestra o la llave integrada\*.

☒ Guantera

## ⚠ ADVERTENCIA

La guantera abierta puede causar graves lesiones al acompañante en caso de colisión, aunque el acompañante viaje con el cinturón de seguridad puesto.

Mantenga siempre cerrada la guantera mientras circula.

\* No disponible en todos los modelos

## ■ Consola central

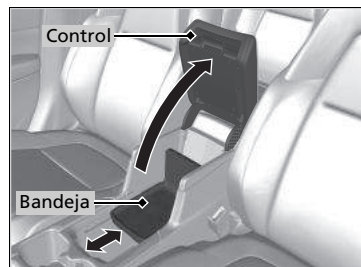

Para abrir, tire del control. Puede cambiar la posición de la bandeja deslizando hacia adelante o hacia atrás.

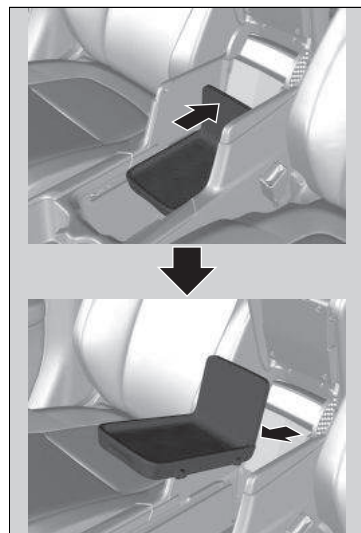

### ■ Retirar la bandeja

1. Deslice la bandeja hacia atrás.
2. Eleve ligeramente el extremo de la bandeja y, a continuación, sáquela.

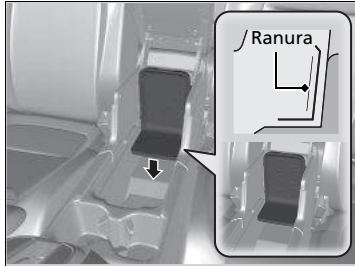

Almacenaje de la bandeja:

Alinee la bandeja con las ranuras ubicadas en la sección trasera de la consola y, a continuación, presiónela hacia abajo hasta que esté en la posición bloqueada.

## ■ Área de almacenamiento debajo del piso

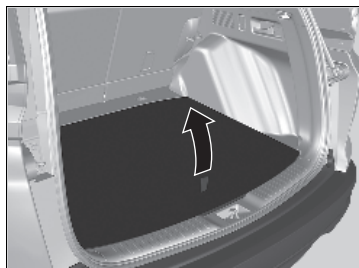

Tire de la correa para abrir la tapa del piso del maletero.

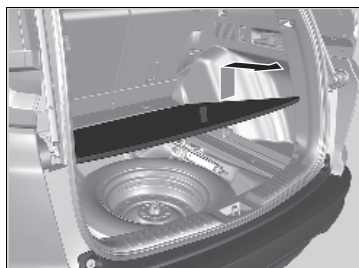

### ■ Almacenamiento de objetos con la tapa en la posición baja

Esto resulta conveniente para guardar objetos altos.

1. Tire de la correa hacia arriba para levantar la tapa.
2. Tire de la tapa hasta que se desenganche de las varillas de apoyo.
3. Empuje el extremo más distante de la tapa hacia abajo, hasta la parte inferior de la varilla de apoyo y, a continuación, baje el otro extremo.



## Portabebidas

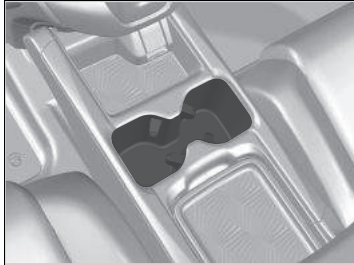

### ■ Portabebidas de los asientos delanteros

Se encuentran en la consola, entre los asientos delanteros.

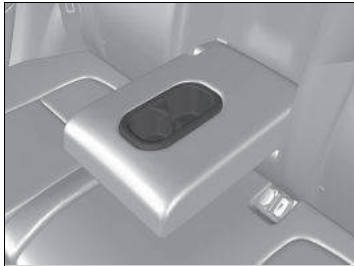

### ■ Portabebidas de los asientos traseros

Despliegue el reposabrazos para utilizar los portabebidas de los asientos traseros.

## Portabebidas

### AVISO

Los líquidos derramados pueden dañar la tapicería, la moqueta y los componentes eléctricos del habitáculo.

Tenga cuidado al utilizar los portabebidas. Los líquidos calientes pueden causarle quemaduras.

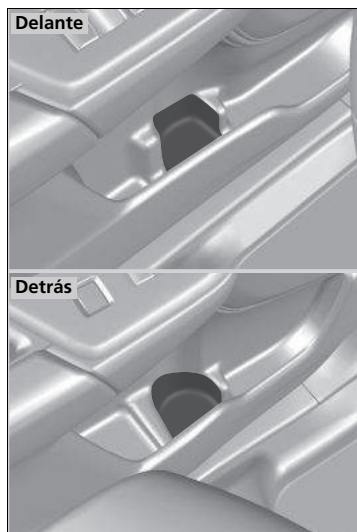

■ **Portabebidas laterales de las puertas**

Están situados en los bolsillos laterales de las puertas delanteras y traseras.

## Tomas de alimentación de accesorios

Las tomas de corriente para accesorios pueden usarse cuando el interruptor de encendido está en la posición de ACCESORIOS **I** o de CONTACTO **II**\*1.

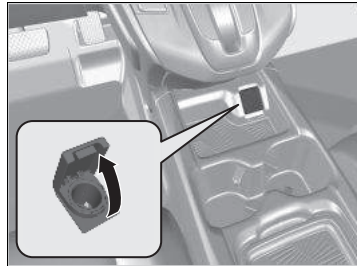

### ■ Toma de alimentación de accesorios en el panel de la consola

Abra la tapa para utilizarla.

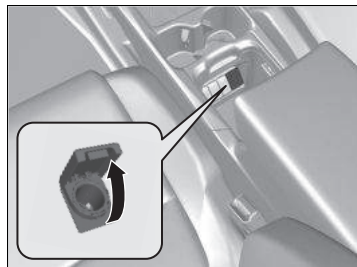

### ■ Toma de alimentación de accesorios en el compartimento de la consola

Abra la tapa de la consola y la cubierta para usarla.

## ⊗ Tomas de alimentación de accesorios

### AVISO

No introduzca elementos como encendedores automáticos: La toma de corriente puede sobrecalentarse.

Las tomas de alimentación de accesorios suministran tensión a aparatos de 12 voltios CC con una potencia nominal máxima de 180 vatios (15 amperios).

Para evitar que se agote la batería, utilice la toma de corriente únicamente cuando el motor esté en marcha.

\*1: Los modelos con sistema de acceso sin llave tienen un botón **ENGINE START/STOP** en lugar de un interruptor de encendido.

## ■ Gancho para ropa



Hay un gancho para ropa en el jaladera trasero izquierdo o en ambos lados\*. Tire de él hacia abajo para utilizarlo.

## ■ Anclajes de amarre

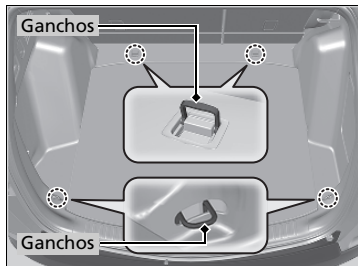

Los anclajes de amarre en el piso del maletero se pueden utilizar para instalar una red para sujetar objetos.

## »» Gancho para ropa

El gancho para ropa no está destinado a sujetar objetos grandes ni pesados.

## »» Anclajes de amarre

No permita que nadie acceda a elementos que se encuentren en el maletero mientras conduce. Los objetos sueltos pueden provocar lesiones si se frena bruscamente.



## ■ Ganchos para el equipaje

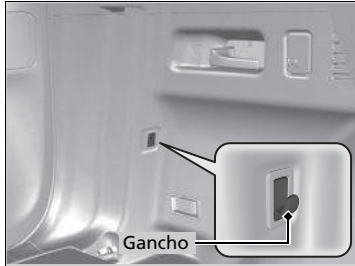

Los ganchos de equipaje del lado del conductor\* o de ambos lados\* del área de equipaje se pueden utilizar para colgar elementos ligeros.

## ☒ Ganchos para el equipaje

### AVISO

No cuelgue un objeto grande o que pese más de 3 kg en los ganchos de equipaje laterales. Colgar objetos pesados o grandes puede dañar los ganchos.

\* No disponible en todos los modelos

## ■ Compartimento para gafas de sol

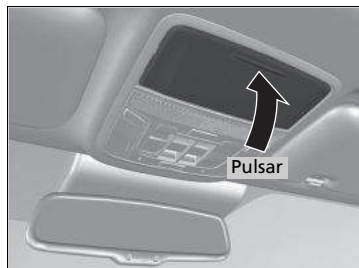

Para abrir el compartimento para gafas de sol, pulse y suelte la hendidura. Para cerrar, pulse de nuevo hasta que se enganche.

En este compartimento se pueden guardar gafas de sol y otros objetos de pequeño tamaño.



### ■ Espejo de conversación\*

El compartimento para gafas de sol incluye un espejo. Abra completamente el compartimento para gafas de sol y luego presione hacia atrás hasta el primer bloqueo.

Puede utilizar el espejo para mirar hacia los asientos traseros.

## »» Compartimento para gafas de sol

Mantenga cerrado el compartimento para las gafas mientras circule, salvo para acceder a los objetos guardados en él.

### ■ Volante térmico\*

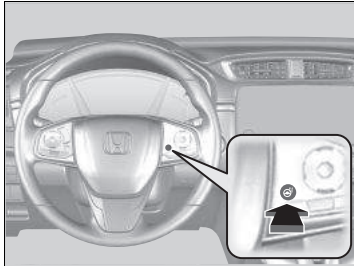

La modalidad de alimentación debe estar en CONTACTO para utilizar el volante térmico.

Pulse el botón en el lado derecho del volante.

Cuando alcance una temperatura agradable, pulse el botón de nuevo para desactivarlo.

El volante térmico se desactiva cada vez que arranca el motor, incluso si lo dejó activado la última vez que utilizó el vehículo.

### ▣ Volante térmico\*

No utilice el volante térmico de forma continua cuando el motor esté apagado. De lo contrario, la batería puede descargarse y hacer que el motor tenga problemas de arranque.

\* No disponible en todos los modelos

## Asientos térmicos delanteros\*

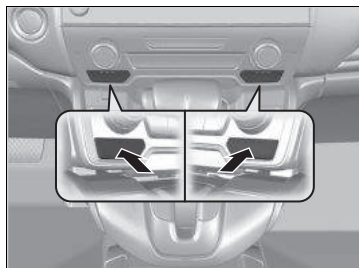

El interruptor de encendido debe estar en CONTACTO **II**\*1 para utilizar los asientos térmicos.

Pulse el botón del asiento térmico:

Una vez: Ajuste alto (tres indicadores encendidos)

Dos veces: Ajuste medio (dos indicadores encendidos)

Tres veces: Ajuste bajo (un indicador encendido)

Cuatro veces: Desactivado (ningún indicador encendido)

Cuando el interruptor de encendido está en CONTACTO **II**\*1 después de apagarlo, se mantiene la configuración de los asientos térmicos.

## Asientos térmicos delanteros\*

### ADVERTENCIA

Es posible sufrir quemaduras al utilizar los asientos térmicos.

Las personas con sensibilidad térmica reducida (por ejemplo, personas que sufran de diabetes, lesiones del sistema nervioso en extremidades inferiores o parálisis) o con la piel sensible no deberán utilizar los asientos térmicos.

No utilice los asientos térmicos, ni siquiera en el ajuste bajo, con el motor apagado. De lo contrario, la batería puede descargarse y hacer que el motor tenga problemas de arranque.

Tras cierto periodo de tiempo, la potencia del asiento térmico delantero se irá reduciendo automáticamente nivel a nivel hasta que se apague. El tiempo transcurrido varía según el ambiente interior.

\*1: Los modelos con sistema de acceso sin llave tienen un botón **ENGINE START/STOP** en lugar de un interruptor de encendido.

\* No disponible en todos los modelos

## Asientos térmicos traseros\*

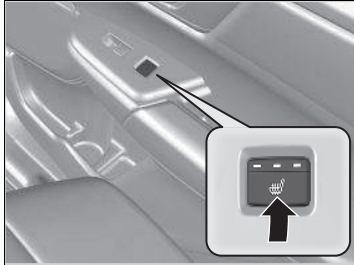

La modalidad de alimentación debe estar en CONTACTO para utilizar los asientos térmicos. No existe calefacción en el asiento trasero central. Pulse el botón del asiento térmico:  
 Una vez: Ajuste alto (tres indicadores encendidos)  
 Dos veces: Ajuste medio (dos indicadores encendidos)  
 Tres veces: Ajuste bajo (un indicador encendido)  
 Cuatro veces: Desactivado (ningún indicador encendido)

## Asientos térmicos traseros\*

### ⚠ ADVERTENCIA

Es posible sufrir quemaduras al utilizar los asientos térmicos.

Las personas con sensibilidad térmica reducida (por ejemplo, personas que sufran de diabetes, lesiones del sistema nervioso en extremidades inferiores o parálisis) o con la piel sensible no deberán utilizar los asientos térmicos.

No utilice los asientos térmicos, ni siquiera en el ajuste bajo, con el motor apagado. De lo contrario, la batería puede descargarse y hacer que el motor tenga problemas de arranque.

Tras cierto periodo de tiempo, la potencia del asiento térmico y del sistema de ventilación del asiento se irá reduciendo nivel a nivel hasta que se apague. El tiempo transcurrido varía según el ambiente interior.

\* No disponible en todos los modelos

## ■ Cubierta del maletero \*

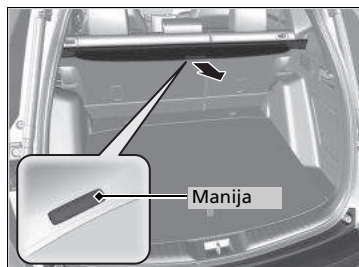

La tapa del maletero se puede usar para ocultar objetos y protegerlos de la luz solar directa.

### ■ Para extender:

Levante ligeramente la manija del extremo central de la tapa para desenganchar los extremos y, a continuación, tire de la tapa hacia atrás y enganche las varillas de soporte en los ganchos de ambos lados de la abertura del maletero.

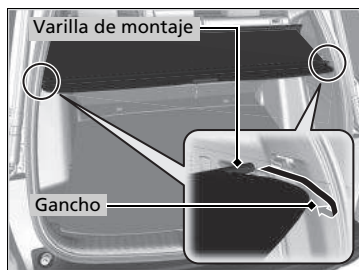

### ■ Para retraer:

Saque las varillas de los ganchos y, a continuación, enrolle lentamente la cubierta hasta que quede completamente retraída.

## » Cubierta del maletero \*

No permita que nadie acceda a elementos que se encuentren en el maletero mientras conduce. Los objetos sueltos pueden provocar lesiones si se frena bruscamente.

No apile objetos en el maletero por encima de la línea superior del asiento. Pueden obstaculizar el campo de visión y podrían salir despedidos del vehículo en caso de frenada brusca.

Para evitar que se dañe la tapa del maletero:

- No coloque objetos sobre la tapa del maletero.
- No coloque peso sobre la tapa del maletero.

Asegúrese de que cada varilla de soporte esté en su respectiva ranura de retención al retraer la cubierta de carga trasera. Si no están en las ranuras, las varillas pueden repiquetear con el contacto con las superficies circundantes.

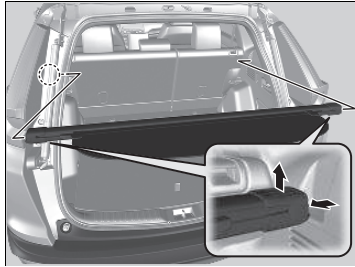

■ **Para quitar:**

Presione alguno de los extremos de la cubierta hacia dentro y luego levántela para sacarla de su ubicación.

## Uso de la aire acondicionado automático

El sistema de aire acondicionado automático mantiene la temperatura interior seleccionada. El sistema también selecciona la mezcla adecuada de aire calentado o enfriando que subirá o bajará la temperatura interior como desee lo más rápidamente posible.

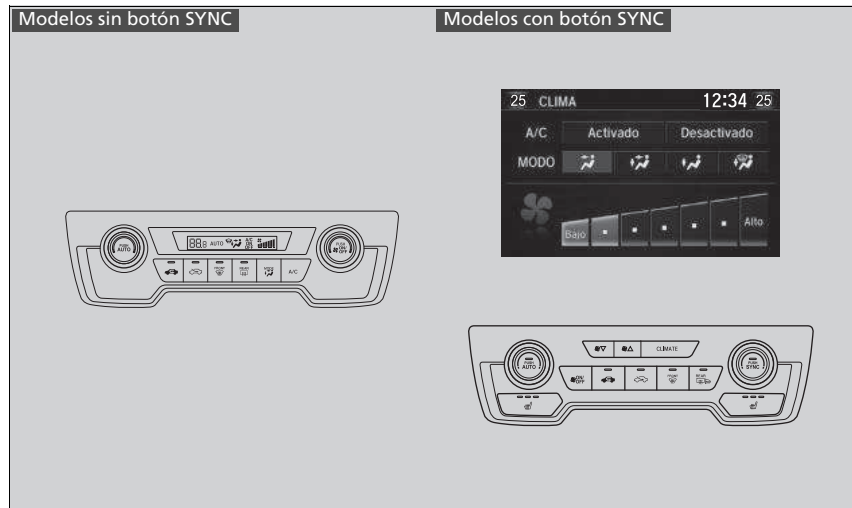

Utilice el sistema con el motor en marcha.

1. Pulse el botón **AUTO**.

### Modelos sin botón SYNC

2. Ajuste la temperatura interior con el botón de control de la temperatura.

### Modelos con botón SYNC

2. Ajuste la temperatura interior utilizando el botón del lado del conductor o del lado del pasajero.
3. Pulse el botón **ON/OFF** (encendido/apagado) para cancelar.

### »»» Uso de la aire acondicionado automático

Si se pulsa algún botón cuando se está utilizando el sistema de aire acondicionado en modo automático, tendrá prioridad la función correspondiente al botón pulsado.

Se apagará el indicador **AUTO**, pero las funciones no relacionadas con el botón pulsado seguirán regulándose automáticamente.

Para evitar que entre aire frío del exterior, es posible que el ventilador no arranque inmediatamente al pulsar el botón **AUTO**.

Si el interior está muy caliente, puede enfriarlo más rápidamente abriendo parcialmente las ventanillas, seleccionando la modalidad automática en el sistema y ajustando una temperatura más baja. Cambie la modalidad de aire exterior a la modalidad de recirculación hasta que baje la temperatura.

Cuando se ajusta la temperatura en los límites mínimo o máximo, se muestra **Lo** o **Hi**.

Al pulsar el botón **ON/OFF** se activa o desactiva el sistema de aire acondicionado. Al activarse, el sistema regresa a su última selección.

Con el modo ECON activo, el sistema de aire acondicionado podría reducir su capacidad de enfriado.



### ■ Cambio entre modo de recirculación y modo de aire exterior

Pulse el botón  (recirculación) o  (aire exterior) para cambiar el modo dependiendo de las condiciones ambientales.

 Modalidad de recirculación (indicador encendido): Recircula el aire del interior del vehículo a través del sistema.

 Modo de aire exterior (indicador encendido): Mantiene la ventilación del exterior. En situaciones normales, mantenga el sistema en modo de aire exterior.

### Desempeñado de parabrisas y ventanillas

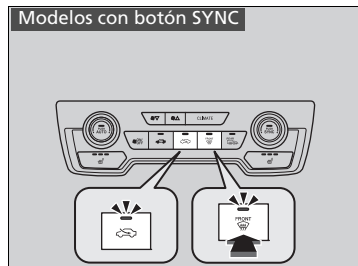
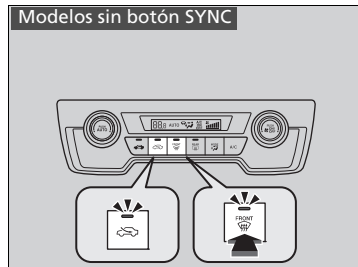

Pulsando el botón  (antivaho del parabrisas), el sistema de aire acondicionado se activa y activa de forma automática el modo de aire frío.

Pulse de nuevo el botón  para desconectarlo; el sistema volverá al ajuste anterior.

### Desempeñado de parabrisas y ventanillas

**Por su seguridad, compruebe que tenga una buena visibilidad a través de todos los cristales antes de iniciar la marcha.**

No ajuste la temperatura cerca del límite superior o inferior. Cuando el aire frío entra en contacto con el parabrisas, el exterior del parabrisas se puede empañar.

Si las ventanillas laterales se empañan, ajuste las salidas de aire para que el aire llegue a ellas.

### ■ Para deshelar los cristales rápidamente

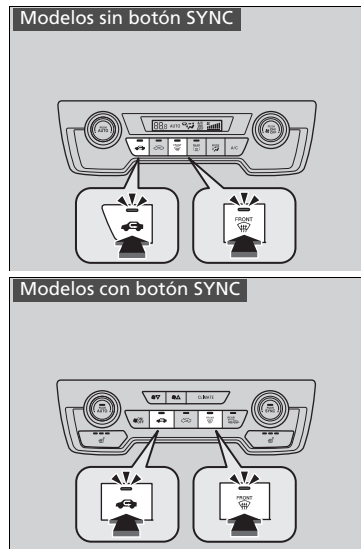

1. Pulse el botón
2. Pulse el botón

### ►► Para deshelar los cristales rápidamente

Tras deshelar los cristales, cambie al modo de aire exterior. Si mantiene el sistema en modo de recirculación, se pueden empañar los cristales por la humedad. Esto reduce la visibilidad.

## Modo de sincronización\*

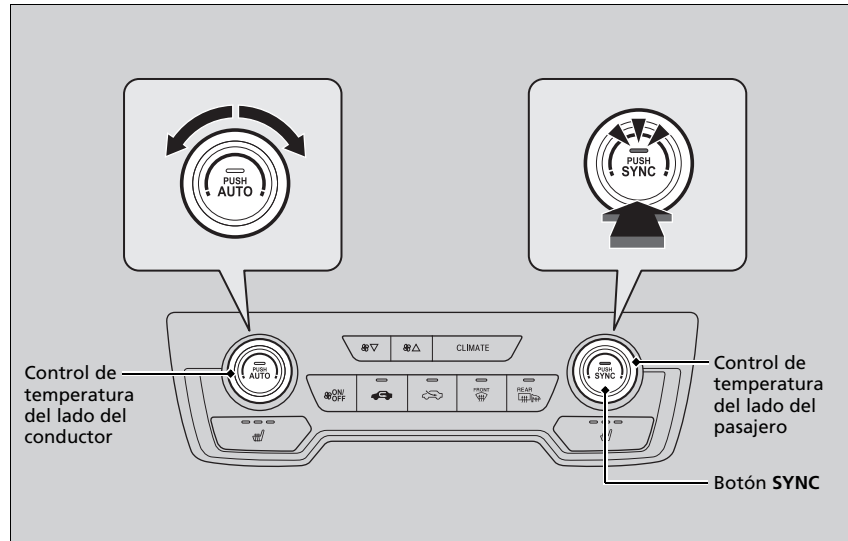

Es posible ajustar la temperatura a la vez para el lado del conductor y del pasajero en modo sincronizado.

1. Pulse el botón **SYNC**.

► El sistema cambia al modo de sincronización.

2. Ajuste la temperatura con el control de la temperatura del lado del conductor.

Oprima el botón **SYNC** para volver a la modalidad dual.

### ►► Modo de sincronización\*

Cuando el sistema está en modo dual, la temperatura del lado del conductor y del pasajero pueden ajustarse por separado.

\* No disponible en todos los modelos

## Sensores de aire acondicionado automático

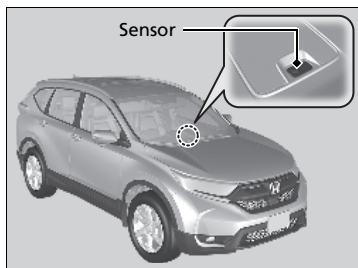

El sistema de aire acondicionado automático está equipado con sensores. No los tape ni vierta líquidos sobre ellos.

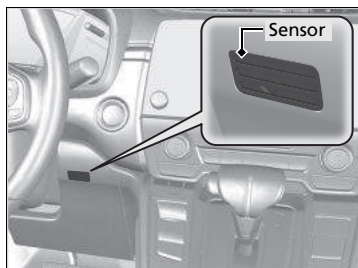

# Funciones

En este capítulo se describe cómo manejar las funciones tecnológicas.

<b>Sistema de audio</b> .....	308
<b>Modelos con sistema de audio en color</b>	
<b>Funcionamiento básico del sistema de audio</b>	
Pantalla de audio/información .....	318
Ajuste del sonido .....	322
Configuración de pantalla .....	323
Reproducción de radio AM/FM .....	324
Reproducción de un iPod .....	328
Reproducción de una unidad de memoria USB .....	331
Reproducción de audio <i>Bluetooth</i> ® .....	334
Siri Eyes Free* .....	337

<b>Modelos con pantalla de audio</b>	
<b>Funcionamiento básico del sistema de audio</b>	
Pantalla de audio/información.....	339
Ajuste del sonido .....	360
Configuración de pantalla.....	361
Funcionamiento del control por voz* ...	363
Reproducción de radio AM/FM .....	367
Reproducción de un iPod .....	370
Song By Voice™ (SBV)* .....	373
Reproducción de una unidad de memoria USB .....	377
Reproducción de audio <i>Bluetooth</i> ® .....	380
Reproducción de vídeo con HDMI™* ...	382

Aplicaciones del sistema de a bordo* ...	384
Conexión del teléfono inteligente* .....	385
Conexión Wi-Fi .....	388
Siri Eyes Free.....	390
Apple CarPlay.....	391
Android Auto* .....	395
<b>Mensajes de error de la unidad de audio</b> ...	399
<b>Información general sobre el sistema de audio</b> .....	401
<b>Funciones personalizadas</b> .....	407
<b>Transceptor universal HomeLink®*</b> .....	446
<b>Teléfono de manos libres (HFT)* /<i>Bluetooth</i>® HandsFreeLink® (HFL)*</b> .....	449, 479
<b>Brújula*</b> .....	516

\* No disponible en todos los modelos

## Información acerca del sistema de audio

El sistema de audio dispone de radio AM/FM. También puede reproducir unidades de memoria USB, iPod, iPhone, *Bluetooth*® y dispositivos HDMI™\*.

Puede controlar el sistema de audio mediante los botones e interruptores del panel, los controles remotos situados en el volante o los iconos de la interfaz de la pantalla táctil\*.

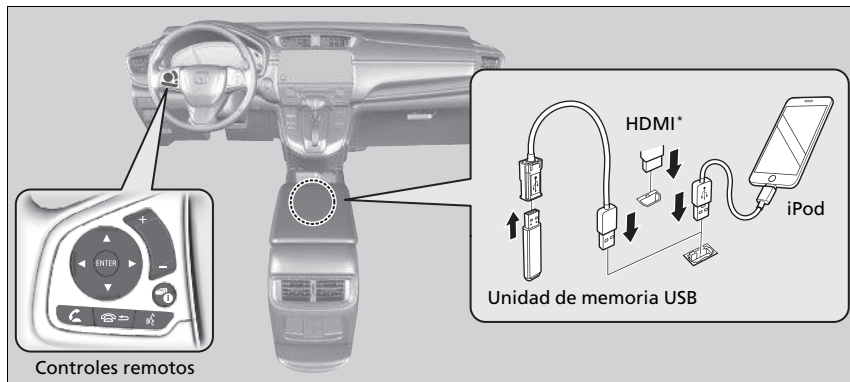

### Información acerca del sistema de audio

iPod, iPhone e iTunes son marcas comerciales de Apple Inc.

## Puertos USB

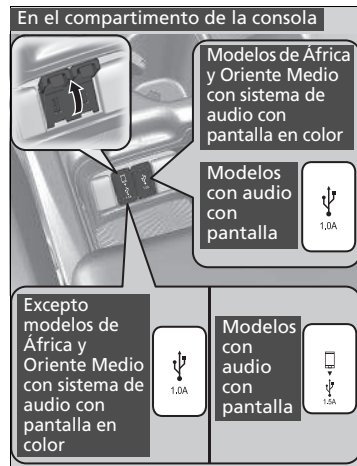

Coloque el conector USB del iPod o la unidad de memoria USB en el puerto USB.

- El puerto USB (1,0 A) permite reproducir archivos de audio de una unidad de memoria USB, conectar un teléfono móvil y cargar dispositivos.

### Modelos con pantalla de audio

- El puerto USB (1,5 A) permite cargar dispositivos, reproducir archivos de audio y conectar teléfonos compatibles con conexión de teléfono inteligente\*, Apple CarPlay o Android Auto\*.
- Para evitar problemas, asegúrese de usar un conector de Lightning certificado Apple MFi para Apple CarPlay, y en el caso de Android Auto, los cables USB deben tener la certificación de USB-IF de conformidad con el estándar USB 2.0.

### ■ En la parte trasera del compartimento de la consola\*

Los puertos USB (2,5 A) son únicamente para cargar dispositivos.

### ►► Puertos USB

- No deje el iPod o la unidad de memoria USB en el vehículo. La luz solar directa y las altas temperaturas pueden dañarlo.
- Se recomienda no utilizar un cable de prolongación con el puerto USB.
- No conecte el iPod o la unidad de memoria USB mediante un concentrador.
- No utilice dispositivos como lectores de tarjetas o discos duros, ya que el dispositivo o los archivos pueden resultar dañados.
- Le recomendamos hacer una copia de seguridad de sus datos antes de usar el dispositivo en el vehículo.
- Los mensajes que se muestran en la pantalla pueden variar según el modelo del dispositivo y la versión de software.

Si el sistema de sonido no reconoce el iPod, pruebe a conectarlo varias veces o a reiniciar el dispositivo. Para reiniciarlo, siga las instrucciones del fabricante proporcionadas con el iPod o visite [www.apple.com/ipod](http://www.apple.com/ipod).

El puerto USB puede suministrar hasta 1,0/1,5/2,5 A de corriente. No genera 1,0/1,5/2,5 A de salida a menos que un dispositivo lo solicite.

Para obtener más detalles sobre el amperaje, lea el manual de instrucciones del dispositivo que necesita cargar.

Gire el interruptor de encendido a la posición ACCESORIOS o CONTACTO \* primero.

### Puerto USB (2,5A)

Este puerto es únicamente para cargar baterías. No podrá reproducir música, incluso si ha conectado un reproductor de música al mismo.

En ciertas condiciones, un dispositivo conectado al puerto puede inducir ruido en la radio que se está escuchando.

\*1: Los modelos con sistema de acceso sin llave tienen un botón **ENGINE START/STOP** en lugar de un interruptor de encendido.

\* No disponible en todos los modelos

## Puerto HDMI™\*

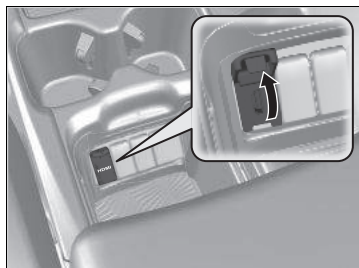

1. Abra la tapa.
2. Conecte el cable HDMI™ al puerto HDMI™.

### ►► Puerto HDMI™\*

- No deje el dispositivo conectado mediante HDMI™ en el vehículo. La luz solar directa y las altas temperaturas pueden dañarlo.
- Le recomendamos hacer una copia de seguridad de sus datos antes de usar el dispositivo en el vehículo.
- Los mensajes que se muestran en la pantalla pueden variar según el modelo del dispositivo y la versión de software.

Los términos HDMI y High-Definition Multimedia Interface y el logotipo de HDMI son marcas comerciales o marcas comerciales registradas de HDMI Licensing LLC en Estados Unidos y en otros países.

### ►► Jack de entrada auxiliar\*

Para cambiar el modo, pulse cualquiera de los botones del modo de audio. Para volver al modo auxiliar, pulse el botón **MEDIA**.

No puede usar la toma de entrada auxiliar si sustituye el sistema de audio.

## Jack de entrada auxiliar\*

Utilice la toma para conectar dispositivos.

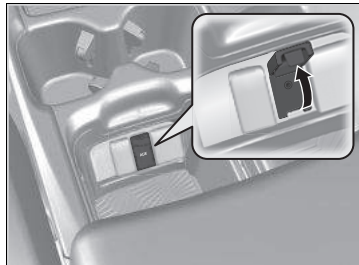

1. Abra la tapa.
2. Conecte un dispositivo a la toma de entrada con una miniclavija estéreo de 3,5 mm.
  - El sistema de audio pasa automáticamente al modo AUX.



## Protección antirrobo del sistema de audio\*

El sistema de audio se desactiva cuando se desconecta de la fuente de alimentación, por ejemplo al desconectar la batería o cuando esta se agota. En determinadas circunstancias, el sistema puede mostrar una pantalla de introducción de código. Si ocurre esto, vuelva a activar el sistema de audio.

### ■ Reactivación del sistema de audio

1. Gire el interruptor de encendido a la posición de CONTACTO \*1.
2. Encienda el sistema de audio.
3. Mantenga pulsado el botón de alimentación del sistema de audio durante más de dos segundos.
  - ▶ El sistema de audio vuelve a activarse cuando la unidad de control de audio establece una conexión con la unidad de control del vehículo. Si la unidad de control no reconoce la unidad de audio, deberá acudir a un concesionario para hacer que verifiquen la unidad de audio.

\*1: Los modelos con sistema de acceso sin llave tienen un botón **ENGINE START/STOP** en lugar de un interruptor de encendido.

\* No disponible en todos los modelos

### ☒ Protección antirrobo del sistema de audio\*

Podrá obtener su número de serie y código de seguridad en un concesionario.

## Botones del control remoto de audio

### Modelos con pantalla de información

Permite manejar el sistema de audio durante la conducción.

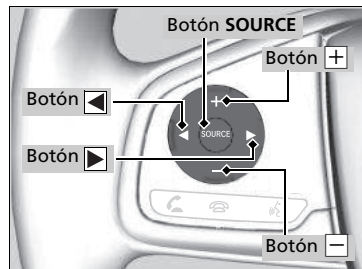

### Botón SOURCE

Alterna los modos de audio como se indica a continuación:

FM1→FM2→LW\*→AM→USB/iPod→  
Audio *Bluetooth*®→AUX

### Botones (volumen)

**Pulse** : Para aumentar el volumen.

**Pulse** : Para disminuir el volumen.

### Botones

- Al escuchar la radio
  - Pulse** : Para seleccionar la emisora de radio presintonizada siguiente.
  - Pulse** : Para seleccionar la emisora de radio presintonizada anterior.
  - Mantenga pulsado** : Para seleccionar la emisora siguiente con una recepción más potente.
  - Mantenga pulsado** : Para seleccionar la emisora anterior con una recepción más potente.
- Al escuchar un iPod, unidad de memoria USB o audio *Bluetooth*®
  - Pulse** : Para saltar a la próxima canción.
  - Pulse** : Para regresar al principio de la canción actual o a la canción anterior.
- Al escuchar una unidad de memoria USB o audio *Bluetooth*®\*
  - Mantenga pulsado** : Para saltar a la carpeta siguiente.
  - Mantenga pulsado** : Para regresar a la carpeta anterior.

### ►► Botones del control remoto de audio

Algunos modos solo aparecen cuando se usa un dispositivo o un medio apropiado.

Dependiendo del dispositivo *Bluetooth*® que conecte, puede que algunas de las funciones no estén disponibles.

**Modelos con interfaz de información al conductor**

Permite manejar el sistema de audio durante la conducción. La información se muestra en la interfaz de información al conductor.

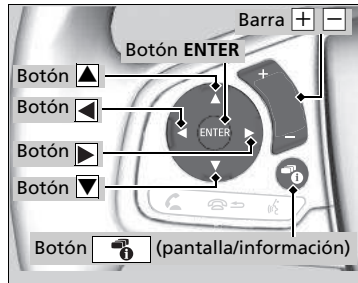

**Botones ▲ ▼**

Pulse ▲ o ▼ para desplazarse en el modo audio de la siguiente manera:

**Modelos con sistema de audio con pantalla en color**

FM1 → FM2 → LW\* → AM → USB/iPod →  
Audio Bluetooth® → AUX

**Modelos con sistema de audio con pantalla**

FM → AM → USB → iPod → Audio Bluetooth® →  
Aplicaciones\* → Aplicaciones de audio\* →  
AUX-HDMI™\*

**Modelos con sistema de audio con pantalla**

**Botón ENTER**

- Al escuchar la radio
  1. Desde la pantalla de audio en la interfaz de información al conductor, pulse **ENTER** para cambiar la pantalla a una lista de presintonización almacenada en los botones de preajuste.
  2. Pulse ▲ o ▼ para seleccionar un valor predeterminado y luego pulse **ENTER**.
  
- Cuando escuche una unidad de memoria USB
  1. Desde la pantalla de audio en la interfaz de información al conductor, pulse **ENTER** para mostrar la lista de carpetas.
  2. Pulse ▲ o ▼ para seleccionar una carpeta.
  3. Pulse **ENTER** para mostrar una lista de las pistas de esa carpeta.
  4. Pulse ▲ o ▼ para seleccionar una pista y luego pulse **ENTER**.

**Botones del control remoto de audio**

Algunos modos solo aparecen cuando se usa un dispositivo o un medio apropiado.









Dependiendo del dispositivo Bluetooth® que conecte, puede que algunas de las funciones no estén disponibles.



Pulse el botón (colgar/atrás) para regresar al comando anterior o cancelar el comando.

Pulse el botón (pantalla/información) para cambiar de pantalla.

► **Cambio de la pantalla** P. 339

\* No disponible en todos los modelos









- Al escuchar un iPod
  1. Desde la pantalla de audio en la interfaz de información al conductor, pulse **ENTER** para mostrar la lista de música del iPod.
  2. Pulse  o  para seleccionar una categoría.
  3. Pulse **ENTER** para mostrar una lista de opciones de la categoría.
  4. Pulse  o  para seleccionar un objeto y luego pulse **ENTER**.
    - Pulse **ENTER** y  o  varias veces hasta que se muestre el modo que desea escuchar.
- Al escuchar audio *Bluetooth*®
  1. Desde la pantalla de audio en la interfaz de información al conductor, pulse **ENTER** para mostrar la lista de pistas.
  2. Pulse  o  para seleccionar una pista y luego pulse **ENTER**.

**Barra   (volumen)**

**Pulse **: Para aumentar el volumen.



**Pulse **: Para disminuir el volumen.

**Botones**  

- Al escuchar la radio
  - Pulse** : Para seleccionar la emisora de radio presintonizada siguiente.
  - Pulse** : Para seleccionar la emisora de radio presintonizada anterior.
  - Mantenga pulsado** : Para seleccionar la emisora siguiente con una señal más potente.
  - Mantenga pulsado** : Para seleccionar la emisora anterior con una señal más potente.
- Al escuchar un iPod, unidad de memoria USB o audio *Bluetooth*<sup>®</sup>
  - Pulse** : Para saltar a la próxima canción.
  - Pulse** : Para regresar al principio de la canción actual o a la canción anterior.
- Cuando escuche una unidad de memoria USB
  - Mantenga pulsado** : Para saltar a la carpeta siguiente.
  - Mantenga pulsado** : Para regresar a la carpeta anterior.

# Funcionamiento básico del sistema de audio

## Modelos con sistema de audio en color

Para usar el sistema de sonido, el interruptor de encendido debe estar en la posición de ACCESORIOS  o de CONTACTO \*1.

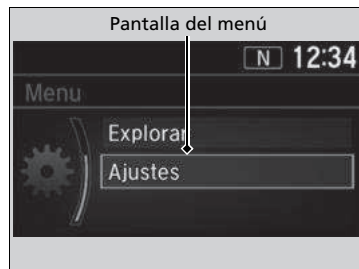
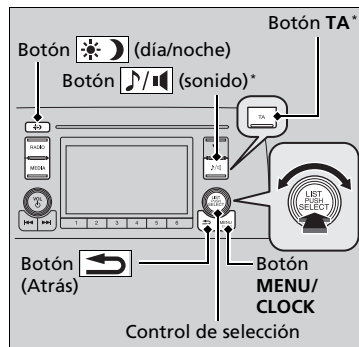

Use el control de selección o el botón **MENU/CLOCK** para acceder a algunas funciones de audio.

Pulse  para alternar entre la visualización normal y ampliada de algunas funciones.

**Control de selección:** Gírelo a la izquierda o a la derecha para desplazarse por las opciones disponibles. Pulse  para confirmar la selección.

**Botón MENU/CLOCK:** Púlselo para seleccionar un modo.

Los modos disponibles incluyen fondo de pantalla, pantalla, reloj, configuración de idioma y modos de reproducción. Las opciones del modo de reproducción incluyen exploración, aleatorio, repetición, etc.







## Funcionamiento básico del sistema de audio





Estas indicaciones muestran cómo utilizar el control de selección.

Gire  para seleccionar.

Pulse  para confirmar.

Elementos del menú

-  **Ajuste del reloj** P. 186
-  **Configuración del fondo de pantalla** P. 320
-  **Configuración de pantalla** P. 323
-  **Buscar** P. 326, 333
-  **Modo de reproducción** P. 330, 333
-  **Ajustes RDS** P. 325
-  **Bluetooth** P. 334

Pulse los botones **SOURCE**\*, , ,  o  del volante para cambiar los ajustes de audio.

-  **Botones del control remoto de audio** P. 312

\*1: Los modelos con sistema de acceso sin llave tienen un botón **ENGINE START/STOP** en lugar de un interruptor de encendido.

\* No disponible en todos los modelos

**Botón**  (**atrás**): Púlselo para volver a la pantalla anterior.

**Botón**  (**sonido**)\*: Púlselo para seleccionar el modo de ajustes de sonido.

**Botón TA**\*: Púlselo para activar la función de TA.

**Botón**  (**dia/noche**): Púlselo para cambiar el brillo de la pantalla de audio/información.

Pulse el botón  y, a continuación, ajuste el brillo con .

- ▶ Cada vez que pulsa el botón , el modo cambia de modo diurno a modo nocturno o modo apagado.

## Pantalla de audio/información

Muestra el estado de audio y el fondo de pantalla. Esta ventana permite acceder a diversas opciones de configuración.

### ■ Cambio de la pantalla

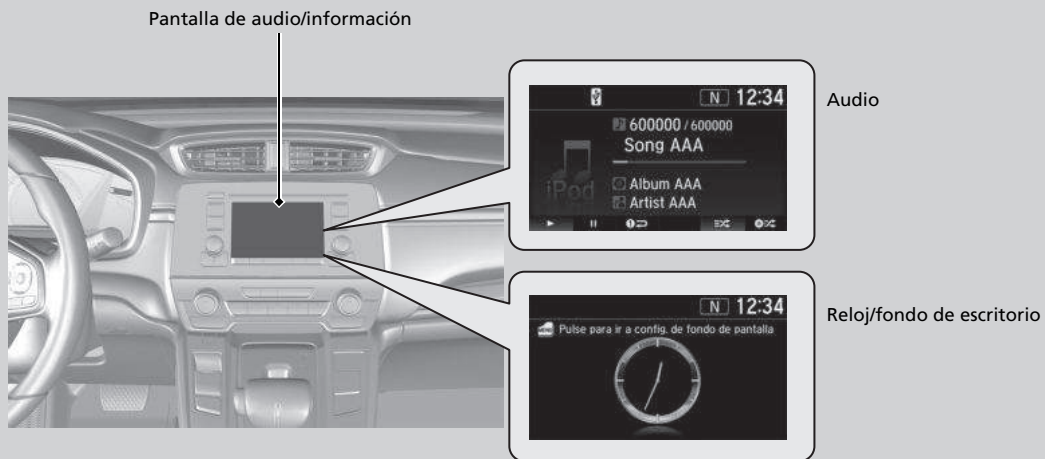









### ■ Audio

Muestra información del audio actual.

### ■ Reloj/fondo de escritorio

Muestra una pantalla de reloj o una imagen importada.

### ■ Cambio de pantalla

1. Pulse el botón **MENU/CLOCK**.
2. Gire  para seleccionar **Ajustes** y después pulse .
3. Gire  para seleccionar **Cambio de pantalla** y después pulse .
4. Gire  para seleccionar **Fondo** y después pulse 
  - ▶ Si desea volver a la pantalla de audio/información, seleccione **Audio**.

## ■ Configuración del fondo de pantalla

Puede cambiar, guardar y borrar el fondo de pantalla en la pantalla de audio/información.

### ■ Importar un fondo de pantalla

Se pueden importar hasta tres imágenes, una cada vez, para el fondo de pantalla desde una unidad de memoria USB.











1. Conecte la unidad de memoria USB al puerto USB.  
 ► **► Puertos USB P. 309**
2. Pulse el botón **MENU/CLOCK**.
3. Gire para seleccionar **Ajustes** y después pulse .
4. Gire para seleccionar **Fondo** y después pulse .
5. Gire para seleccionar **Importar** y después pulse .  
 ► Los nombres de las imágenes aparecen en la lista.
6. Gire para seleccionar la imagen deseada y después pulse .  
 ► Aparece la imagen seleccionada.
7. Pulse para guardar la imagen.
8. Pulse para seleccionar **OK**.
9. Gire para seleccionar la ubicación donde desea guardar la imagen y después pulse .  
 ► Volverá a la pantalla de configuración de fondo de pantalla.







### ► Configuración del fondo de pantalla

- Para importar archivos de fondo de pantalla, la imagen debe estar en el directorio raíz de la unidad de memoria USB. No se pueden importar imágenes de una carpeta.
- El nombre de archivo debe tener menos de 64 caracteres.
- Los formatos de archivo de imagen que se pueden importar son BMP (bmp) o JPEG (jpg).
- El límite de tamaño de cada archivo individual es 2 MB.
- El tamaño máximo de la imagen es de 1.920 x 936 píxeles. Si el tamaño de la imagen es inferior a 480 x 234 píxeles, la imagen aparece en mitad de la pantalla con una zona adicional en negro.
- Se pueden seleccionar hasta 255 archivos.
- Si la unidad de memoria USB no tiene imágenes, aparece el mensaje de error.
- El ajuste del fondo de pantalla está limitado durante la conducción.











### ■ Seleccionar un fondo de pantalla

1. Pulse el botón **MENU/CLOCK**.
2. Gire  para seleccionar **Ajustes** y después pulse .
3. Gire  para seleccionar **Fondo** y después pulse .
4. Gire  para elegir **Seleccionar** y después pulse .
  - ▶ La pantalla cambia a la lista de fondos.
5. Gire  para seleccionar el fondo de pantalla deseado y después pulse .

### ■ Para ver un fondo de pantalla una vez establecido

1. Pulse el botón **MENU/CLOCK**.
2. Gire  para seleccionar **Ajustes** y después pulse .
3. Gire  para seleccionar **Cambio de pantalla** y después pulse .
4. Gire  para seleccionar **Fondo** y después pulse .
5. Pulse el botón  (atrás) hasta que aparezca la pantalla superior.

### ■ Borrar fondo

1. Pulse el botón **MENU/CLOCK**.
2. Gire  para seleccionar **Ajustes** y después pulse .
3. Gire  para seleccionar **Fondo** y después pulse .
4. Gire  para seleccionar **Eliminar** y después pulse .
  - ▶ La pantalla cambia a la lista de fondos.
5. Gire  para seleccionar el trasfondo que desea borrar y después pulse .
6. Gire  para seleccionar **Sí** y después pulse .
  - ▶ Volverá a la pantalla de configuración de fondo de pantalla.

### ⌘ Configuración del fondo de pantalla

Para volver a la pantalla anterior, pulse el botón  (atrás).

Si el tamaño de archivo es grande, se tarda un tiempo en obtener una vista previa.

## Ajuste del sonido

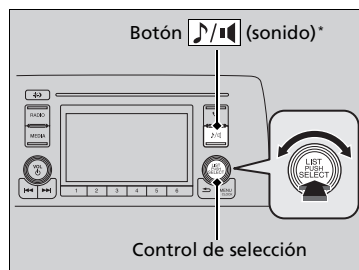

### Modelos con botón (sonido)

Pulse el botón (sonido) y gire para desplazarse por las opciones siguientes:

### Modelos sin botón (sonido)

Pulse el botón **MENU/CLOCK** y gire para seleccionar **Sonido**; después pulse . Gire para desplazarse por las opciones siguientes:

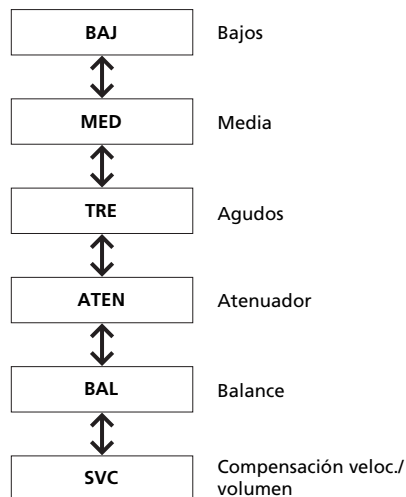

Gire para ajustar la configuración de sonido y después pulse .

### ►► Ajuste del sonido

La SVC tiene cuatro modos: **Off, Low, Mid y High.**

La SVC ajusta el volumen según la velocidad del vehículo.









Cuando se va más rápido, el volumen de audio sube. Cuando se va más despacio, el volumen de audio baja.

## Configuración de pantalla

Puede cambiar el brillo o el tema de color de la pantalla de audio/información.







### Cambio del brillo de la pantalla



1. Pulse el botón **MENU/CLOCK**.
2. Gire  para seleccionar **Ajustes** y después pulse .
3. Gire  para seleccionar **Ajuste de pantalla** y después pulse .
4. Gire  para seleccionar **Brillo** y después pulse .
5. Gire  para ajustar la configuración y después pulse .

### Cambio del tema de color de la pantalla



1. Pulse el botón **MENU/CLOCK**.
2. Gire  para seleccionar **Ajustes** y después pulse .
3. Gire  para seleccionar **Paleta de color** y después pulse .
4. Gire  para seleccionar el ajuste que desee y después pulse .

### ▣ Cambio del brillo de la pantalla

Puede cambiar los ajustes **Contraste** y **Nivel de negro** del mismo modo.

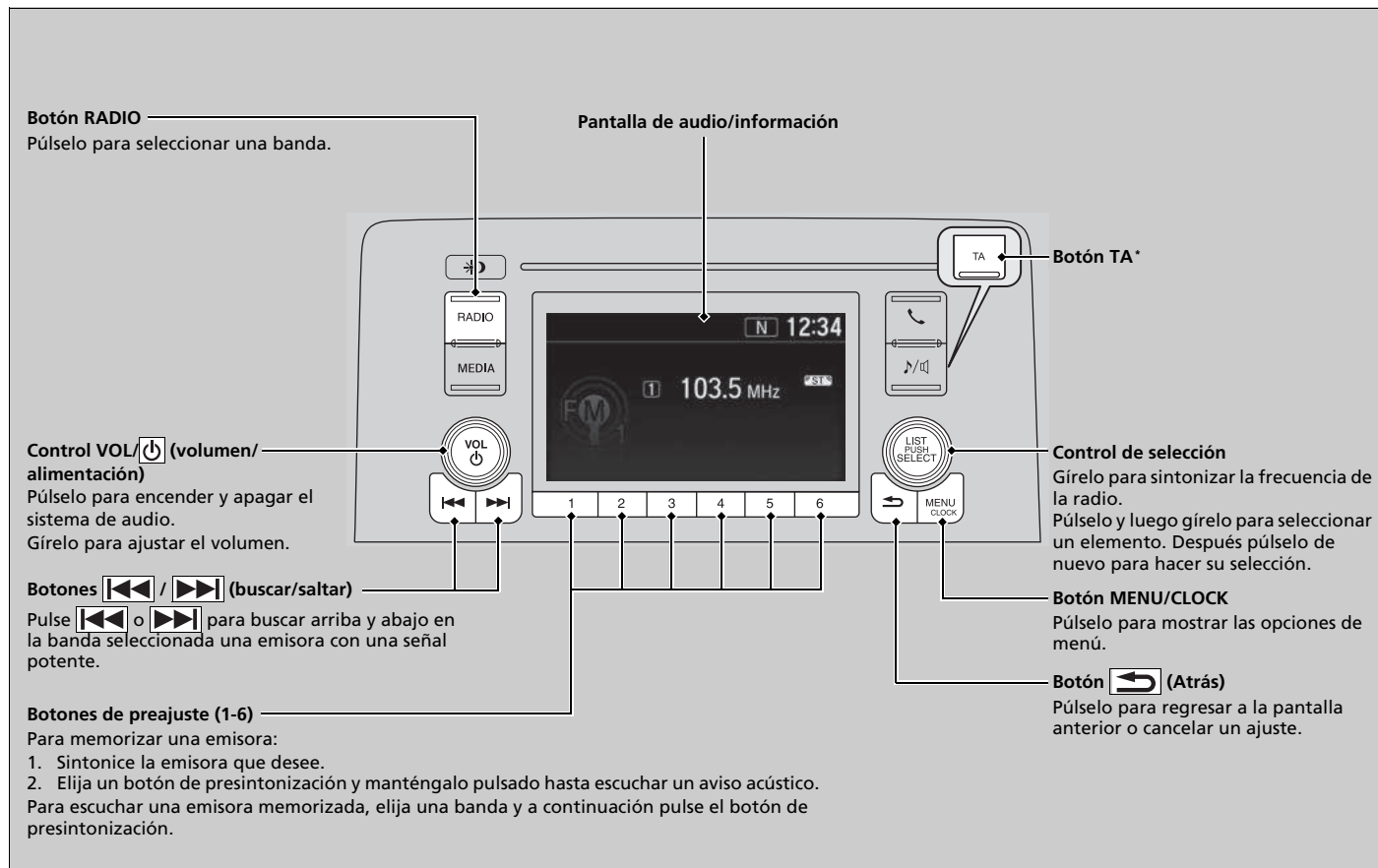

## Reproducción de radio AM/FM



## Sistema de radiodifusión de datos (RDS)\*



Proporciona datos de texto relacionados con la emisora de FM compatible con RDS.

### ■ Búsqueda de una estación RDS en la lista de estaciones

1. Pulse  mientras escucha una emisora FM.
2. Gire  para seleccionar la emisora y, a continuación, pulse .







### ■ Actualizar lista

Actualiza la lista de estaciones en cualquier momento.

1. Pulse  mientras escucha una emisora FM.
2. Gire  para seleccionar **Actualizar lista** y, a continuación, pulse .







### ■ Texto de radio

Muestra información de texto radio de la emisora RDS seleccionada.

1. Pulse el botón **MENU/CLOCK**.
2. Gire  para seleccionar **Ajustes** y después pulse .
3. Gire  para seleccionar **Configuración RDS\***/**Configuración RDS\*** y después pulse .
4. Gire  para seleccionar **Texto de la radio\***/**Texto de la radio\*** y después pulse .

### ■ Frecuencia alternativa (AF)\*

Cambia automáticamente la frecuencia del mismo programa a medida que se cambia de región.

1. Pulse el botón **MENU/CLOCK**.
2. Gire  para seleccionar **Ajustes** y después pulse .
3. Gire  para seleccionar **Configuración RDS** y después pulse .
4. Gire  para seleccionar **AF** y después pulse .

## ►► Reproducción de radio AM/FM

El indicador **ST** aparece en la pantalla para indicar emisiones de FM en estéreo.  
No está disponible la reproducción de AM en estéreo.

Se pueden memorizar 6 estaciones de AM y 12 estaciones de FM en la memoria de preselección. Los botones FM1 y FM2 permiten memorizar 6 estaciones cada uno.

### ► Modelos con pantalla de información

Cambio del modo de audio

Pulse el botón **SOURCE** del volante.

► **Botones del control remoto de audio** P. 312







## ►► Sistema de radiodifusión de datos (RDS)\*

Si selecciona una emisora de FM compatible con RDS, el sistema RDS se activa automáticamente y la pantalla de frecuencias muestra el nombre de la emisora. Sin embargo, cuando las señales de la estación se debilitan, la pantalla pasa a mostrar la frecuencia en lugar del nombre de la estación.

\* No disponible en todos los modelos







### ■ Programa regional (REG)\*

Mantiene la misma frecuencia de las emisoras dentro de esa región aunque la señal se debilite.

1. Pulse el botón **MENU/CLOCK**.
2. Gire  para seleccionar **Ajustes** y después pulse .
3. Gire  para seleccionar **Configuración RDS** y después pulse .
4. Gire  para seleccionar **REG** y después oprima .

### ■ Noti\*

Sintoniza automáticamente el programa de noticias.

1. Pulse el botón **MENU/CLOCK**.
2. Gire  para seleccionar **Ajustes** y después pulse .
3. Gire  para seleccionar **Configuración RDS** y después pulse .
4. Gire  para seleccionar **Noticias** y pulse .

### ■ Buscar

Realiza una reproducción de muestra para escuchar las estaciones más potentes en la banda seleccionada durante 10 segundos.

1. Pulse el botón **MENU/CLOCK**.
2. Gire  para seleccionar **Explorar** y después pulse .

Para desactivar la función de escanear, pulse .



**■ Botón de anuncio de tráfico (TA)\***

La función de TA en espera hace que el sistema se quede a la espera de anuncios de tráfico mientras funciona en cualquier modo. La última emisora sintonizada debe ser una emisora de programas de tráfico compatible con RDS.

**Para activar la función:** Pulse el botón **TA**. Cuando se inicia un anuncio de tráfico en la última emisora sintonizada, el sistema cambia automáticamente al modo FM. Aparece TA-INFO en la pantalla de audio/información. El sistema regresa al último modo seleccionado una vez finalizado el anuncio de tráfico.

Si desea regresar al último modo seleccionado durante el anuncio de tráfico, pulse el botón **TA** de nuevo.

**Para cancelar la función:** Pulse el botón **TA**.

**☒ Sistema de radiodifusión de datos (RDS)\*****TA\***

Al pulsar el botón **TA**, aparece el indicador **TA** en la pantalla de audio/información.

Si selecciona **Explorar** mientras la función de TA en espera está activada, el sistema solamente busca emisoras TP.

Si se pulsa el botón **TA** mientras el anuncio de tráfico está activado, no se cancela la función de TA en espera.

\* No disponible en todos los modelos

## Reproducción de un iPod

Conecte el iPod mediante el conector USB al puerto USB y después pulse el botón **MEDIA**.

► Puertos USB P. 309

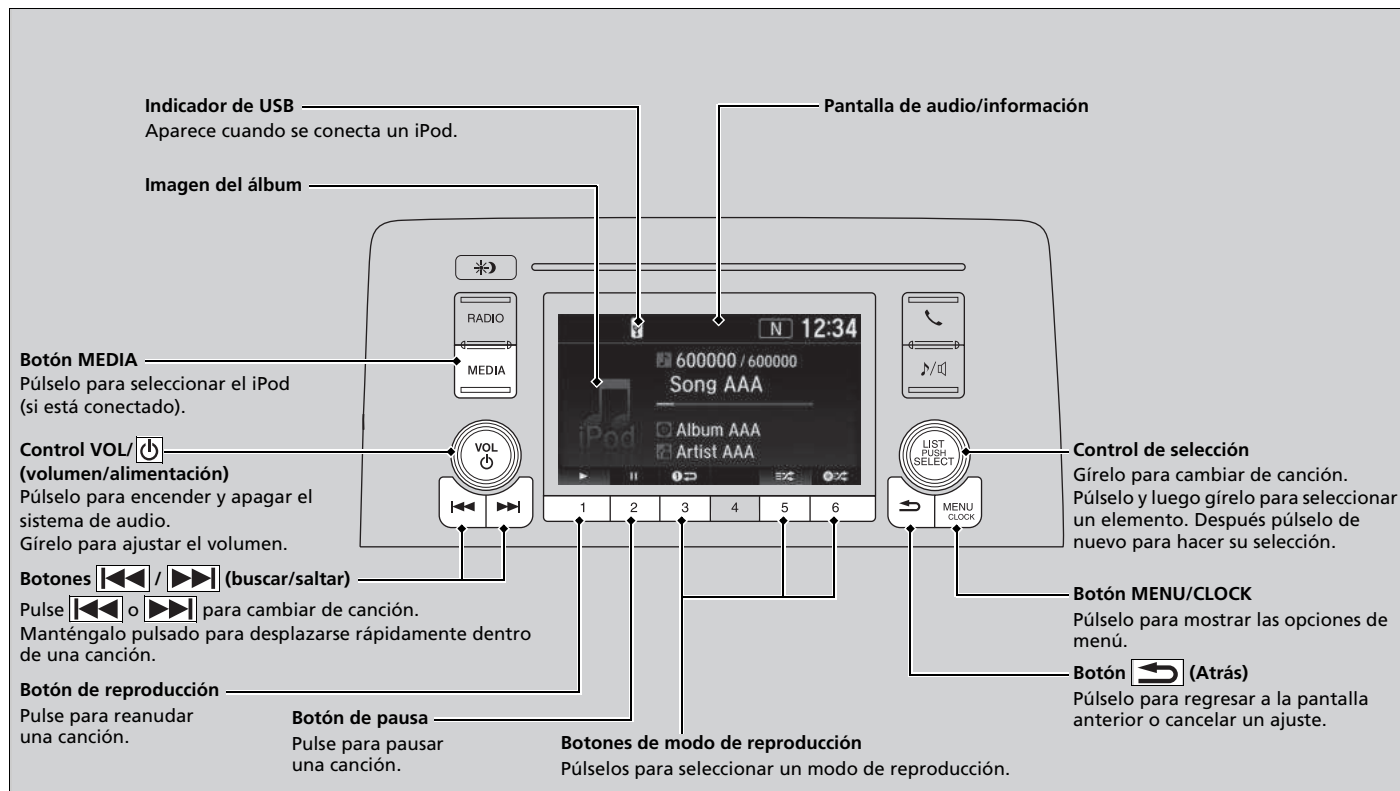

## Cómo seleccionar una canción de la lista de música del iPod con el control de selección



1. Pulse para mostrar la lista de música del iPod.

2. Gire para seleccionar una categoría.

3. Pulse para mostrar una lista de opciones de la categoría.

4. Gire para seleccionar un elemento y, a continuación, pulse .

► Pulse y gire varias veces hasta que aparezca el elemento deseado que desea escuchar.

### Reproducción de un iPod

Las funciones disponibles varían según el modelo o la versión. Algunas funciones pueden no estar disponibles en el sistema de audio del vehículo.

Si se produce algún problema, puede aparecer un mensaje de error en la pantalla de audio/información.

► **iPod/Unidad de memoria USB** P. 399

## ■ Cómo seleccionar un modo de reproducción

Puede seleccionar los modos de repetición y aleatorio al reproducir una canción.



Los iconos de los modos disponibles aparecen sobre los botones de los modos de reproducción.

Pulse el botón correspondiente al modo que desea seleccionar.

## ■ Para desactivar un modo de reproducción

Pulse el botón seleccionado.

## ►► Cómo seleccionar un modo de reproducción

Opciones del menú de modo de reproducción

**Reproducir álbumes al azar:** Permite reproducir todos los álbumes disponibles en una categoría seleccionada (listas de reproducción, artistas, álbumes, canciones, géneros, podcasts, audiolibros o compositores) en orden aleatorio.

**Todo aleatorio:** Permite reproducir todas las pistas disponibles en una categoría seleccionada (listas de reproducción, artistas, álbumes, canciones, géneros, podcasts, audiolibros o compositores) en orden aleatorio.

**Repetir una pista:** Permite repetir la canción actual.

También puede seleccionar un modo de reproducción pulsando el botón **MENU/CLOCK**.

Gire para seleccionar **Modo de reproduc.** y después pulse . Gire para seleccionar un modo y, a continuación, pulse .

Para desactivarlo, gire para seleccionar **Reproducción normal** y después pulse .

## Reproducción de una unidad de memoria USB

El sistema de audio lee y reproduce archivos de audio de un dispositivo de memoria USB en formato MP3, WMA, AAC\*1 o WAV.

Conecte la unidad de memoria USB al puerto USB y después pulse el botón **MEDIA**.

► Puertos USB P. 309

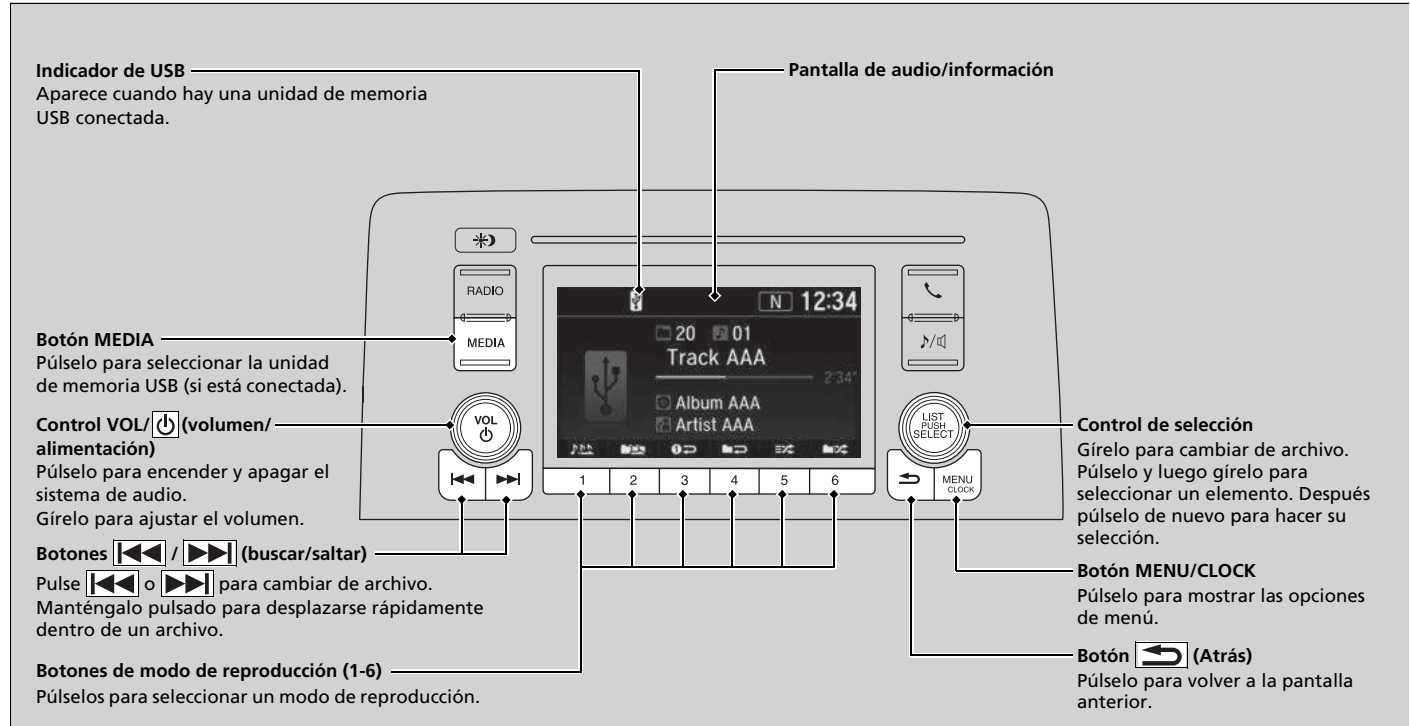

\*1: En esta unidad solo se pueden reproducir archivos en formato AAC grabados con iTunes.

## Cómo seleccionar un archivo de una carpeta con el control de selección



1. Pulse para mostrar una lista de carpetas.
  
2. Gire para seleccionar una carpeta.
  
3. Pulse para mostrar una lista de los archivos de esa carpeta.
4. Gire para seleccionar un archivo y, a continuación, pulse .

## Reproducción de una unidad de memoria USB

Utilice las unidades de memoria USB recomendadas.

### Información general sobre el sistema de audio P. 401

No se pueden reproducir los archivos en formato WMA protegidos con gestión de derechos digitales (DRM). El sistema de sonido mostrará **Archivo ilegible** y pasará al archivo siguiente.

Si se produce algún problema, puede aparecer un mensaje de error en la pantalla de audio/información.

### iPod/Unidad de memoria USB P. 399

## Cómo seleccionar un modo de reproducción

Puede seleccionar los modos de repetición, aleatorio y escaneo al reproducir un archivo.



Botones de modo de reproducción

Los iconos de los modos disponibles aparecen sobre los botones de los modos de reproducción.

Pulse el botón correspondiente al modo que desea seleccionar.

## Para desactivar un modo de reproducción

Pulse el botón seleccionado.

## Cómo seleccionar un modo de reproducción

Opciones del menú de modo de reproducción

### Repetir

**Repetir una carpeta:** Repite todos los archivos de la carpeta actual.

**Repetir una pista:** Repite el archivo actual.

### Aleatorio

**Reprod. en carpeta al azar:** Reproduce todos los archivos de la carpeta actual en orden aleatorio.

**Todo aleatorio:** Reproduce todos los archivos en orden aleatorio.

### Buscar

**Explorar carpetas:** Permite realizar una reproducción de muestra de 10 segundos del primer archivo de cada una de las carpetas principales.

**Explorar pistas:** Permite realizar una reproducción de muestra de 10 segundos de todos los archivos de la carpeta actual.

También puede seleccionar un modo de reproducción pulsando el botón **MENU/CLOCK**.

Gire para seleccionar **Modo de reproduct.** y después pulse . Gire para seleccionar un modo y, a continuación, pulse .

Para desactivarlo, gire para seleccionar **Reproducción normal** y después pulse .

## Reproducción de audio *Bluetooth*®

Su sistema de sonido permite escuchar música desde un teléfono compatible con *Bluetooth*. Esta función está disponible cuando el teléfono está emparejado y conectado al sistema de teléfono de manos libres (HFT)\*/*Bluetooth*® HandsFreeLink® (HFL)\* del vehículo.

► **Configuración del teléfono** P. 456

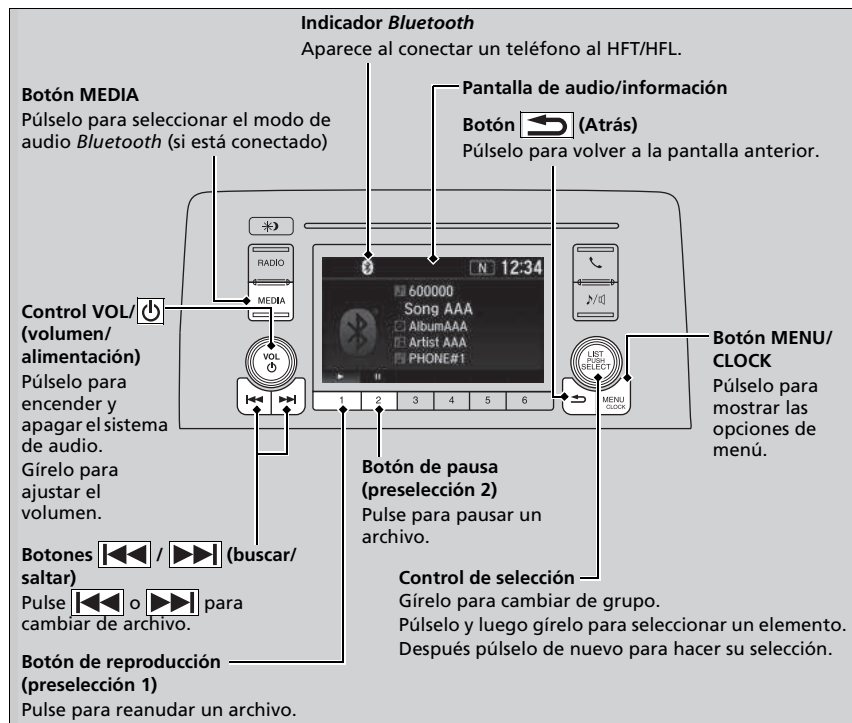

### ► Reproducción de audio *Bluetooth*®

No todos los teléfonos con *Bluetooth* y emisión continua de audio son compatibles con el sistema.

Para obtener una lista de teléfonos compatibles, pregunte a un concesionario.

Solo se puede utilizar un único teléfono a la vez con el HFT/HFL. Cuando hay dos o más teléfonos emparejados dentro del vehículo, el sistema se conecta automáticamente al primer teléfono emparejado que encuentra.

Si hay más de un teléfono emparejado con el sistema HFT/HFL, habrá un retardo antes de que el sistema inicie la reproducción.

En algunos casos, puede que el nombre del artista, el álbum o la pista no aparezcan correctamente.

Puede que algunas funciones no estén disponibles en algunos dispositivos.



## Reproducción de archivos de audio *Bluetooth*®

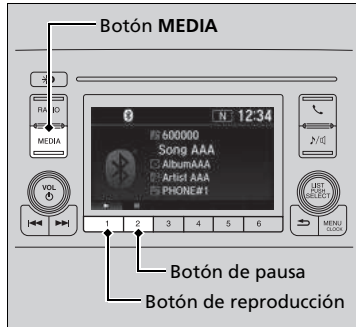

1. Asegúrese de que el teléfono está emparejado y conectado al HFT/HFL.
2. Pulse el botón **MEDIA** hasta seleccionar el modo de audio *Bluetooth*®.

Si no se reconoce el teléfono, es posible que ya se haya conectado otro teléfono compatible con HFT/HFL pero no compatible con audio *Bluetooth*®.

### ■ Para interrumpir o reanudar un archivo

Pulse el botón **Reproducir** o **Pausa** para seleccionar un modo.

## Reproducción de archivos de audio *Bluetooth*®

Para reproducir archivos de audio, es posible que necesite realizar alguna acción en el teléfono. En ese caso, siga las instrucciones de funcionamiento del fabricante del teléfono.

Es posible que la función de pausa no esté disponible en algunos teléfonos.

Si se conecta un dispositivo de audio a la toma de entrada auxiliar o al puerto USB, es posible que tenga que pulsar varias veces el botón **MEDIA** para seleccionar el sistema de audio *Bluetooth*®.

Al cambiar a otro modo se pausa la música que se está reproduciendo desde el teléfono.

## ► Cómo seleccionar una canción de la lista de búsqueda de música con el control de selección



1. Pulse para visualizar la lista de búsqueda de música.

2. Gire para seleccionar una categoría.

3. Pulse para mostrar una lista de opciones de la categoría.

4. Gire para seleccionar un elemento y, a continuación, pulse .

► Pulse y gire varias veces hasta que aparezca el elemento deseado que desea escuchar.

## ►► Cómo seleccionar una canción de la lista de búsqueda de música con el control de selección

Dependiendo del dispositivo *Bluetooth*® conectado, puede que no aparezcan algunas categorías o ninguna de ellas.

## Siri Eyes Free\*

Puede hablar a Siri utilizando el botón  (hablar) del volante cuando su iPhone esté emparejado con el sistema *Bluetooth*® HandsFreeLink® (HFL).

📄 **Configuración del teléfono** P. 456

### 📄 Siri Eyes Free\*

Siri es una marca comercial de Apple Inc.

Consulte el sitio web de Apple Inc. para comprobar las funciones disponibles para Siri.

No recomendamos utilizar Siri, excepto en modo Siri Eyes Free mientras conduce el vehículo.

### 📄 Uso de Siri Eyes Free

Algunos comandos solo funcionan con funciones o aplicaciones específicas del teléfono.

Este sistema de audio no puede controlar las funciones de audio con Siri Eyes Free.

### Uso de Siri Eyes Free

**Botón  (colgar/atrás)**  
Púlselo para desactivar Siri Eyes Free.



**Botón  (hablar)**  
Manténgalo pulsado hasta que la pantalla cambie como se indica.

**Aparece cuando Siri está activado en modo Siri Eyes Free**

**Mientras está en modo Siri Eyes Free:**  
La pantalla permanece igual. No aparecen información ni comandos.

\* No disponible en todos los modelos

# Funcionamiento básico del sistema de audio

## Modelos con pantalla de audio

Para usar el sistema de audio, la modalidad de alimentación debe estar en ACCESORIOS o CONTACTO.

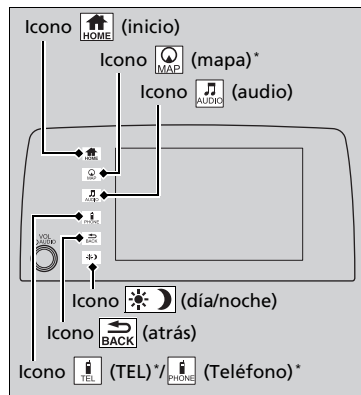

(Inicio): Selecciónelo para ir a la pantalla de inicio.

**Cambio de la pantalla** P. 339

(Mapa)\*: Selecciónelo para mostrar la pantalla del mapa.

(Audio): Selecciónelo para mostrar la pantalla de audio.

(TEL)\*/ (Teléfono)\*: Selecciónelo para mostrar la pantalla del teléfono.

(Atrás): Selecciónelo para regresar a la pantalla anterior cuando se ilumine el icono.

(Día/Noche): Selecciónelo para cambiar el brillo de la pantalla de audio/información. Seleccione una vez y elija o para realizar un ajuste.

▶ Cada vez que selecciona , el modo cambia entre día, noche y desactivado.



## Funcionamiento básico del sistema de audio

Elementos del menú de audio

**Lista de emisoras** P. 368, 369

**Lista Búsqueda de Música** P. 371, 378

**Buscar** P. 368, 379

**Modo de reproducción** P. 372, 379

## Pantalla de audio/información

Muestra el estado de audio y el fondo de pantalla. Esta pantalla permite acceder a diversas opciones de configuración.

### ■ Cambio de la pantalla

#### ■ Con el botón (pantalla/información)

Pulse el botón  (pantalla/información) para cambiar la pantalla.

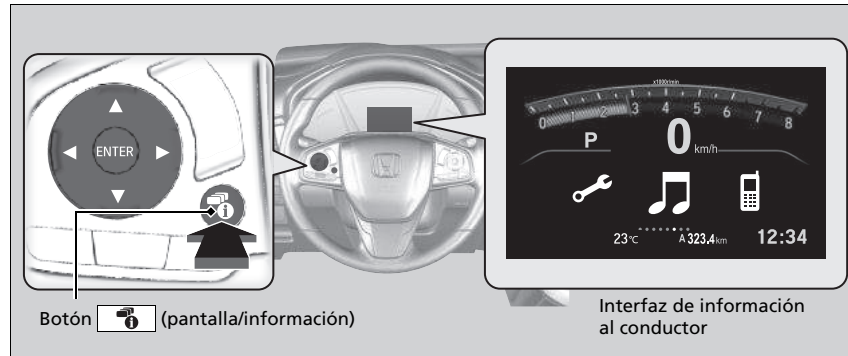



#### ► Con el botón (pantalla/información)

Puede editar, agregar y eliminar los contenidos que se muestran en la interfaz de información al conductor.

► **Personalización del medidor** P. 343

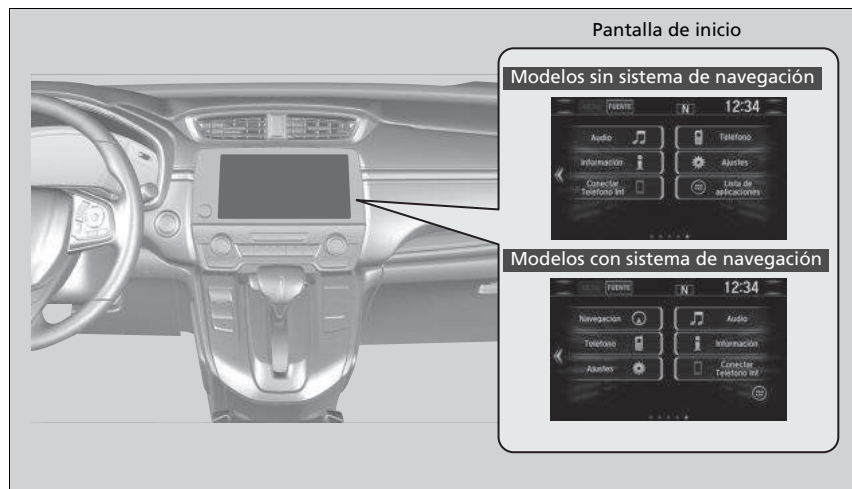
## ■ Uso de la pantalla de audio/información



Seleccione  para ir a la pantalla de inicio.

Seleccione **Teléfono, Información, Audio, Ajustes, Navegación** \*, **Conectar Teléfono Int (Apple CarPlay, Android Auto)**, **Centro de aplicaciones** \*, **Lista de aplicaciones** \*  (icono APPS) \*, o **Panel de instrumentos**.

### ■ Teléfono

Muestra información del HFT/HFL.

➤ **Teléfono de manos libres (HFT)\*/Bluetooth® HandsFreeLink® (HFL) \* P. 479**

## ►► Uso de la pantalla de audio/información

### Funcionamiento de la pantalla táctil

- Utilice gestos simples (incluyendo tocar, deslizar y desplazar) para realizar ciertas funciones de audio.
- Algunos elementos pueden aparecer atenuados durante la conducción para evitar posibles distracciones.
- Podrá seleccionarlos cuando el vehículo esté parado o utilizando comandos de voz.
- El uso de guantes puede limitar o impedir la respuesta de la pantalla táctil.

Puede cambiar el ajuste de sensibilidad de la pantalla táctil.

➤ **Funciones personalizadas P. 407**

## ■ Información

Muestra **Computadora de Viajes, Info de Voz\*, Reloj/fondo de escritorio, o Información del Sistema/Dispositivo**. Seleccione **MENÚ** en la pantalla **Menú de Info** para ver todas las opciones disponibles: **Computadora de Viajes, Info de Voz\*, Reloj/Fondo de escritorio y Información del Sistema/Dispositivo**.

### Computadora de Viajes:

- Pestaña **Trayecto actual**: Muestra información del viaje actual.
- Pestaña **Registro del Viaje A**: Muestra información de las tres rutas anteriores. La información se almacena cada vez que se restablece el viaje A.  
Para eliminar el registro manualmente, seleccione **Eliminar historial** en la pestaña **Registro del Viaje A**. Aparece un mensaje de confirmación en la pantalla; a continuación, seleccione **Sí**.

**Info de Voz\***: Muestra la lista de todos los comandos.

**Reloj/Fondo de escritorio**: Muestra el reloj y el fondo de escritorio.

### Información del Sistema/Dispositivo:

- **Información del Sistema**: Muestra la versión del software del sistema de audio.
- **Información de USB**: Muestra el uso de memoria del dispositivo USB.

## ■ Audio

Muestra información del audio actual.

## ■ Ajustes

Permite acceder a la pantalla del menú de personalización.

➤ **Funciones personalizadas** P. 407

## ■ Navegación\*

Muestra la pantalla de navegación.

➤ **Consulte el manual del sistema de navegación**

### ■ Conectar Teléfono Int

Muestra Apple CarPlay o Android Auto\*.

- **Apple CarPlay** P. 391
- **Android Auto\*** P. 395

### ■ Centro de aplicaciones\*

Se conecta con el teléfono inteligente\*<sup>1</sup> para reproducir música personalizada, información y transmisiones de medios sociales.

- **Aplicaciones del sistema de a bordo\*** P. 384

### ■ Lista de aplicaciones (☰)

Permite agregar o quitar aplicaciones o widgets de la pantalla de inicio.

- **Pantalla de inicio** P. 349

### ■ Panel de instrumentos

Permite seleccionar entre tres ajustes personalizables para la interfaz de información al conductor.

## ■ Cambio de la disposición de los iconos en la pantalla de inicio



1. Seleccione .
2. Mantenga pulsado un icono.
  - La pantalla cambia a la pantalla de personalización.
3. Arrastre y suelte el icono allá donde desea que aparezca.
4. Seleccione **OK**.
  - La pantalla volverá a la pantalla de inicio.

\*1 : Disponible solo en teléfonos específicos. Solicite a un concesionario teléfonos compatibles con posibilidades de funciones.

\* No disponible en todos los modelos



## Personalización del medidor

Puede editar, agregar y eliminar los contenidos del medidor en la interfaz de información al conductor.

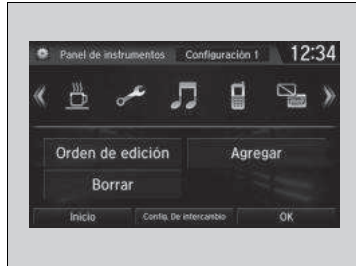

1. 
2. **Parámetros**
3. **Sistema**
4. **Configuración del panel de instrumentos**

## Personalización del medidor

Puede guardar hasta tres configuraciones personalizadas. Para seleccionar o personalizar una configuración, pulse

### **Config. De intercambio.**

Cuando selecciona **Config. De intercambio** durante la personalización, se guardarán las configuraciones que cambió.

Cuando selecciona  durante la personalización, las configuraciones que cambió no se guardarán y volverá a la pantalla **Panel de instrumentos**.

## ■ Edición del orden

Para cambiar el orden de los iconos en la interfaz de información al conductor, primero seleccione:

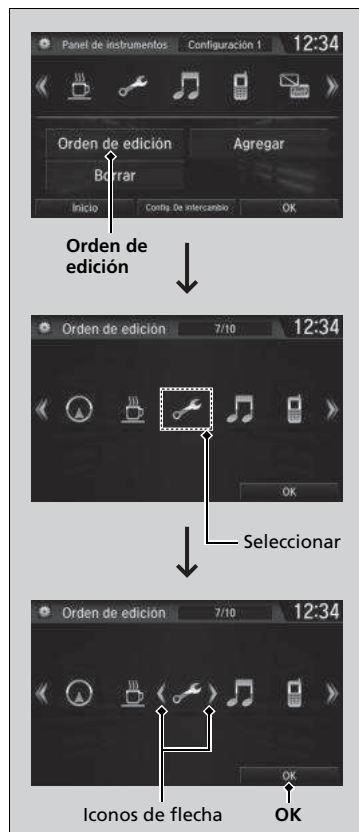

### 1. Orden de edición

2. Seleccione el icono que desea mover.

- Verá las flechas en ambos lados del icono seleccionado.

3. Seleccione la flecha izquierda o la derecha repetidamente para mover el icono a la posición que desea.

4. Seleccione **OK**.

- La pantalla volverá a **Panel de instrumentos**.

### » Edición del orden

Puede utilizar un método alternativo para cambiar el orden de los iconos. Primero seleccione:

#### 1. Orden de edición

2. Seleccione y mantenga pulsado el icono que desea mover.
3. Arrastre y suelte el icono allá donde desea que aparezca.
4. Seleccione **OK**.

- La pantalla volverá a **Panel de instrumentos**.

## ■ Adición de contenidos

Puede añadir iconos a la interfaz de información del conductor. Para añadir iconos, primero seleccione:

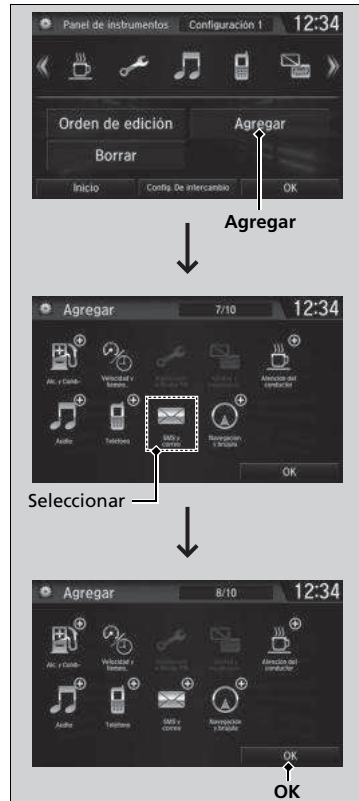

### 1. Agregar

### 2. Seleccione el icono que desea agregar.

- Verá un signo más en la esquina superior derecha del icono seleccionado.

### 3. Seleccione **OK**.

- La pantalla volverá a **Panel de instrumentos**.

## ▣ Adición de contenidos

Los iconos que aparecen sombreados no se pueden seleccionar.

Si un icono tiene un signo más en la esquina superior derecha, significa que el icono ya había sido añadido.

## ■ Eliminación de contenidos

Para eliminar los contenidos de la interfaz de información al conductor, primero seleccione:

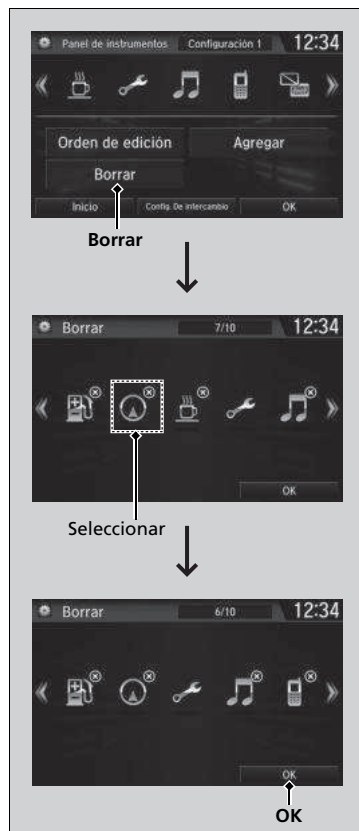

### 1. Borrar

### 2. Seleccione el icono que desea eliminar.

- El icono con una X en la esquina superior derecha se puede eliminar.

### 3. Seleccione **OK**.

- La pantalla volverá a **Panel de instrumentos**.

## » Eliminación de contenidos

También puede eliminar contenidos seleccionando:

1. **Borrar** u **Orden de edición**
  2. Seleccione y mantenga pulsado el icono que desea eliminar.
  3. Arrastre y suelte el icono sobre el icono de la papelera.
  4. Seleccione **OK**.
- La pantalla volverá a **Panel de instrumentos**.

## Configuración del fondo de pantalla

Puede cambiar, guardar y borrar el fondo de pantalla en la pantalla de audio/información.

### ■ Importar un fondo de pantalla

Se pueden importar hasta cinco imágenes para el fondo de pantalla, una cada vez, desde una unidad de memoria USB.

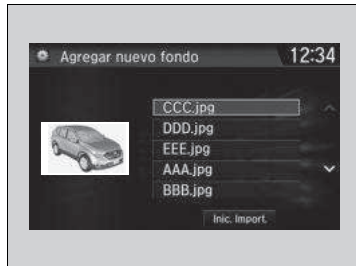
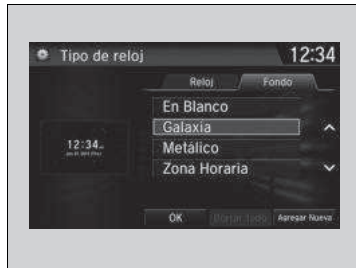



1. Conecte la unidad de memoria USB al puerto USB.  
 ► **► Puertos USB** P. 309
2. Seleccione **Parámetros**.
3. Seleccione **Reloj**.
4. Seleccione **Tipo de reloj/fondo de pantalla** y, a continuación, abra la pestaña **Fondo**.
5. Seleccione **Agregar Nueva**.  
 ► Los nombres de las imágenes aparecen en la lista.
6. Seleccione la imagen que desee.  
 ► La vista previa se muestra en el lado izquierdo de la pantalla.
7. Seleccione **Inic. Import.** para guardar los datos.  
 ► La pantalla volverá a la lista de fondos.

## ☒ Configuración del fondo de pantalla

El fondo de pantalla configurado en **Tipo de reloj/fondo de pantalla** no se puede mostrar en la interfaz de información al conductor.

- Para importar archivos de fondo de pantalla, la imagen debe estar en el directorio raíz de la unidad de memoria USB.  
 No se pueden importar imágenes de una carpeta.
- El nombre de archivo debe tener menos de 64 caracteres.
- Los formatos de archivo de imagen que se pueden importar son BMP (bmp) o JPEG (jpg).
- El límite de tamaño de cada archivo individual es 5 MB.
- El tamaño máximo de la imagen es 4.096 × 4.096 píxeles. Si el tamaño de la imagen es inferior a 800 × 480 píxeles, la imagen aparece en mitad de la pantalla con una zona adicional en negro.
- Si la unidad de memoria USB no tiene imágenes, aparece el mensaje **No se detectan archivos**.

Después de cambiar el diseño de la interfaz de pantalla, puede cambiar el fondo de pantalla mediante el procedimiento siguiente.

1. Seleccione .
2. Seleccione .
3. Mantenga pulsado un espacio vacío en la pantalla de inicio.

El menú emergente aparece en la pantalla.

4. Seleccione **Cambiar fondo de pantalla**.
5. Seleccione **Galería**, **Fondos de pantalla activos** o **Fondos de pantalla**.

### ■ Seleccionar un fondo de pantalla

1. Seleccione **Parámetros**.
2. Seleccione **Reloj**.
3. Seleccione **Tipo de reloj/fondo de pantalla** y, a continuación, abra la pestaña **Fondo**.
  - La pantalla cambia a la lista de fondos.
4. Seleccione el fondo que desee.
  - La vista previa se muestra en el lado izquierdo de la pantalla.
  - El menú emergente aparece en la pantalla.
5. Seleccione **Fijar**.
  - La pantalla volverá a la lista de fondos.

### ■ Para ver un fondo de pantalla una vez establecido

1. Seleccione .
2. Seleccione **Información**.
3. Seleccione **MENÚ**.
4. Seleccione **Reloj/fondo de escritorio**.

### ■ Borrar fondo

1. Seleccione **Parámetros**.
2. Seleccione **Reloj**.
3. Seleccione **Tipo de reloj/fondo de pantalla** y, a continuación, abra la pestaña **Fondo**.
  - La pantalla cambia a la lista de fondos.
4. Seleccione el fondo que desea borrar.
  - La vista previa se muestra en el lado izquierdo de la pantalla.
  - El menú emergente aparece en la pantalla.
5. Seleccione **Borrar**.
  - Aparece un mensaje de confirmación en la pantalla.
6. Seleccione **Si** para borrarlo por completo.
  - La pantalla volverá a la lista de fondos.

### » Configuración del fondo de pantalla

En el menú emergente, seleccione **Anticipo** para obtener una vista previa a tamaño completo de pantalla.

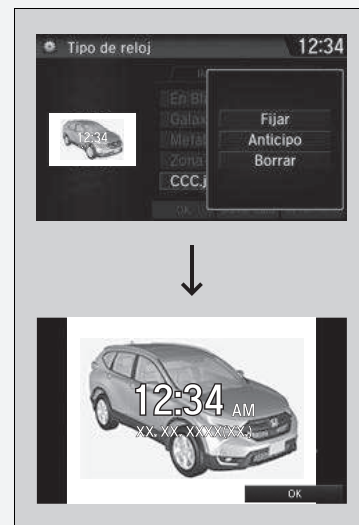

Para volver a la pantalla anterior, seleccione **OK** o .

Si el tamaño de archivo es grande, se tarda un tiempo en obtener una vista previa.

Para eliminar todos los fondos de pantalla agregados, seleccione **Borrar todo** y después **Sí**.

## Pantalla de inicio

### ■ Para cambiar a una pantalla siguiente

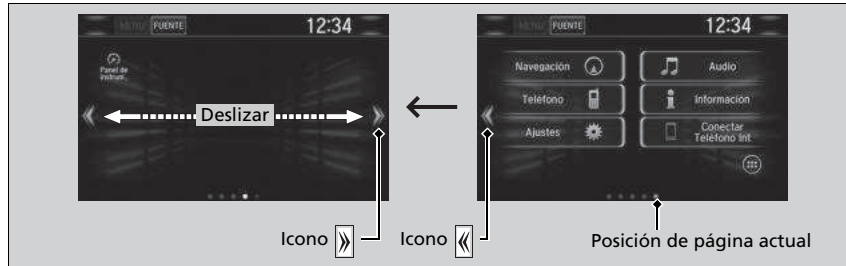

Al seleccionar o , o deslizar la pantalla hacia la izquierda o la derecha, se cambia a la pantalla siguiente.

## ► Pantalla de inicio

La pantalla de inicio tiene 5 páginas (fijas). No se pueden añadir más páginas.

Seleccione para regresar directamente a la primera página de la pantalla de inicio desde cualquier página.

## ■ Para usar aplicaciones o widgets



Icono Lista de aplicaciones

1. Seleccione .
2. Seleccione **Lista de aplicaciones** .
  - Aparece la pantalla de aplicaciones.
3. Seleccione la aplicación o widget que desea utilizar.

Lista de aplicaciones preinstaladas:

- **Navegador:** Muestra el navegador web utilizado por el teléfono inteligente y la conexión Wi-Fi.
- **Calculadora:** Muestra la calculadora.
- **Galería:** Muestra imágenes.
- **Descargas:** Muestra los datos descargados desde el navegador web, etc.
- **Instalador de App:** Consulte a un concesionario Honda las aplicaciones disponibles para instalación.
- **Buscar:** Muestra diversas pantallas de recuperación.

## ►► Para usar aplicaciones o widgets

Seleccione y mantenga pulsada una aplicación o un widget para añadir su acceso directo a la pantalla de inicio.

Las aplicaciones preinstaladas pueden no iniciarse con normalidad. Si esto sucede, será necesario restablecer el sistema.

### ► Restablecimiento de la configuración de inicio P. 445

Si realiza un **Restablecer datos de fábrica**, puede que todos los ajustes se restablezcan a sus valores predeterminados de fábrica.

### ► Restablecimiento de la configuración de inicio P. 445

En caso de que esas aplicaciones sigan sin iniciarse normalmente incluso después de realizar un **Restablecer datos de fábrica**, póngase en contacto con el concesionario Honda autorizado.

Existe la posibilidad de que el navegador se cierre mientras se está utilizando. En ese caso, la pantalla volverá a su estado previo al inicio del navegador.

No instale aplicaciones salvo las confirmadas por un concesionario Honda. La instalación de aplicaciones no autorizadas puede dañar los datos de la información de su vehículo y poner en riesgo su privacidad.



☒ Para usar aplicaciones o widgets

Puede eliminar aplicaciones instaladas por el usuario con el procedimiento siguiente.

1. Seleccione .
2. Seleccione **Parámetros**.
3. Seleccione **Sistema**.
4. Seleccione la pestaña **Otras**.
5. Seleccione **Información detallada**\*/**Información detallada**\*.
6. Seleccione la aplicación que desea eliminar.
7. Seleccione **Borrar**.

Las aplicaciones preinstaladas no se pueden eliminar.

\* No disponible en todos los modelos

### ■ Para agregar iconos de aplicación o widget a la pantalla de inicio

Es posible agregar iconos de aplicación o widget a la pantalla de inicio.

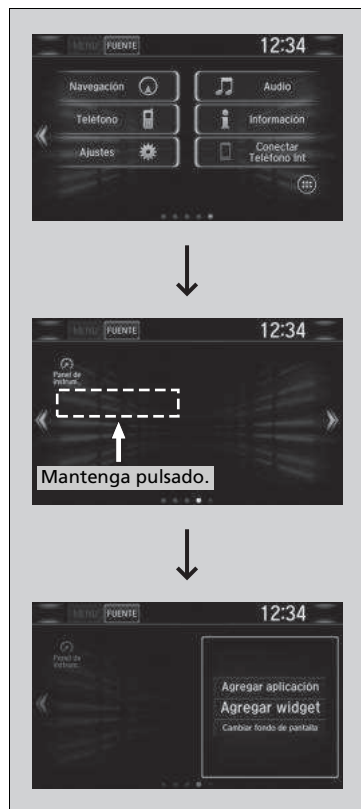

1. Seleccione .

2. Seleccione .

3. Mantenga pulsado un espacio vacío en la pantalla de inicio.

► El menú emergente aparece en la pantalla.

4. Seleccione **Agregar aplicación** o **Agregar widget**.

► Aparece la pantalla aplicaciones/widgets.

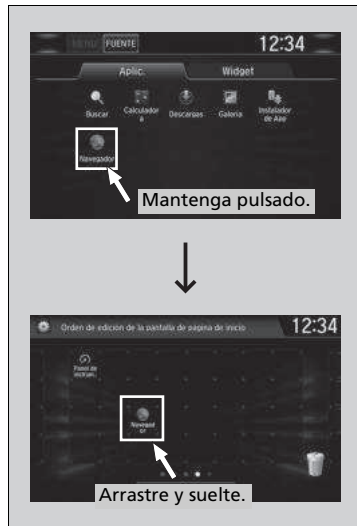

5. Mantenga pulsado el icono de la aplicación o widget que desea agregar.

► La pantalla cambia a la pantalla de personalización.

6. Arrastre y suelte el icono allá donde desea que aparezca.

7. Seleccione **OK**.

► La pantalla volverá a la pantalla de inicio.

### ■ Para mover los iconos en la pantalla de inicio

Puede cambiar la ubicación de los iconos en la pantalla de inicio.



1. Mantenga pulsado un icono.
  - La pantalla cambia a la pantalla de personalización.

2. Arrastre y suelte el icono allá donde desea que aparezca.
3. Seleccione **OK**.
  - La pantalla volverá a la pantalla de inicio.

### ►► Para mover los iconos en la pantalla de inicio

Puede mover los iconos **Teléfono**, **Información**, **Audio**, **Parámetros**, **Navegación**\*, **Conectar Teléfono Int.**, **Centro de aplicaciones**\*, **Lista de aplicaciones** (☰), y **Panel de instrumentos** de la misma forma.

## ■ Para quitar iconos de la pantalla de inicio

Puede quitar iconos de la pantalla de inicio.



1. Mantenga pulsado un icono.
  - La pantalla cambia a la pantalla de personalización.
2. Arrastre y suelte el icono que desea quitar sobre el icono de la papelera.
  - El icono desaparece de la pantalla de inicio.
3. Seleccione **OK**.
  - La pantalla volverá a la pantalla de inicio.

## ✕ Para quitar iconos de la pantalla de inicio

No puede borrar los iconos **Teléfono, Información, Audio, Parámetros, Navegación, Conectar Teléfono Int, Centro de aplicaciones, Lista de aplicaciones** (☰) y **Panel de instrumentos**.

Las aplicaciones y los widgets no se eliminan al quitar su icono de la pantalla de inicio.

## ■ Área de estado



1. Deslice la parte superior de la pantalla.  
► Aparece el área de estado.
2. Seleccione un elemento para ver los detalles.
3. Seleccione  o deslice la barra inferior hacia arriba para cerrar el área.

## Cambio de la interfaz de la pantalla



Puede cambiar el diseño de la interfaz de la pantalla.



1. Seleccione .
2. Seleccione **Parámetros**.
3. Seleccione **Sistema**.
4. Seleccione la pestaña **Otras**.
5. Seleccione **Cambiar máscara**.
6. Seleccione **Sí**.

## ☒ Cambio de la interfaz de la pantalla

Después de cambiar el diseño de la interfaz de pantalla, puede cambiar el fondo de pantalla mediante el procedimiento siguiente.

1. Seleccione .
2. Seleccione .
3. Mantenga pulsado un espacio vacío en la pantalla de inicio.

El menú emergente aparece en la pantalla.

4. Seleccione **Cambiar fondo de pantalla**.
5. Seleccione **Galería**, **Fondos de pantalla activos** o **Fondos de pantalla**.

Si modifica la interfaz de la pantalla, cambiarán algunos de los elementos de ajuste.

☒ **Funciones personalizadas** P. 407

## Menú Personalizar

Puede cambiar los iconos de menú en la parte derecha de las pantallas **Audio**, **Teléfono** e **Información**.

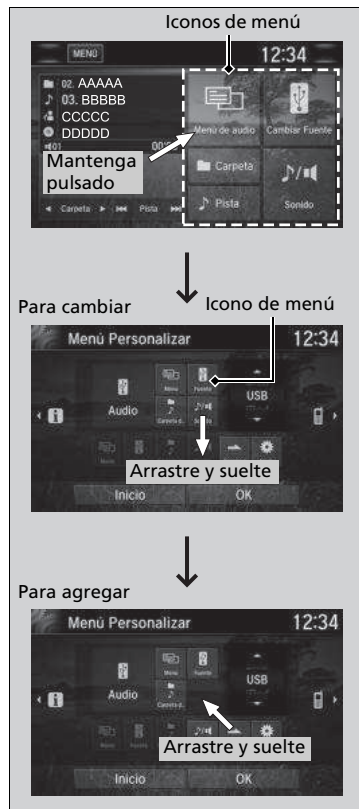

1. Seleccione cualquiera de los tres íconos (**Audio**/**Teléfono/Información**) en la pantalla y mantenga pulsado el ícono de menú.

► Al seleccionar el ícono ◀ o ▶, puede cambiar **Audio**, **Teléfono**, o **Información** en la pantalla **Menú personalizar**.

2. Mantenga pulsado el ícono de menú que desea cambiar y, a continuación, arrastre y suelte el ícono en la parte inferior.

3. Mantenga pulsado el ícono de menú que desea agregar y, a continuación, arrastre y suelte el ícono encima.

4. Seleccione **OK**.

## Menú Personalizar

También puede utilizar el método siguiente para cambiar el ícono de menú:

Seleccione **Parámetros**→**Sistema**→pestaña **Inicio**→**Posición de ícono de Menú**



## Cierre de aplicaciones

Puede cerrar aplicaciones específicas que estén ejecutándose en segundo plano en el sistema.



1. Mantenga pulsado .
2. Seleccione la pestaña **Activas**.
  - ▶ Si selecciona la pestaña de **Activas/Historial**, usted puede cerrar las aplicaciones que están funcionando en ese momento y borrar el historial de actividad de la aplicación al mismo tiempo.
3. Seleccione la aplicación que desee cerrar.
4. Seleccione **Cerrar**.
  - ▶ La pantalla volverá a la lista de aplicaciones.

## ☒ Cierre de aplicaciones

Si tiene varias aplicaciones abiertas en segundo plano y hay algún problema con el sistema de audio, algunas de esas aplicaciones pueden no funcionar apropiadamente. Si esto sucede, cierre todas las aplicaciones y vuelva a abrir la/las aplicación/aplicaciones que desea usar.

Para cerrar todas las aplicaciones del sistema, seleccione **Cerrar todas** y, a continuación, **Sí**.

No puede cerrar las aplicaciones\* de Garmin.

\* No disponible en todos los modelos

## Ajuste del sonido

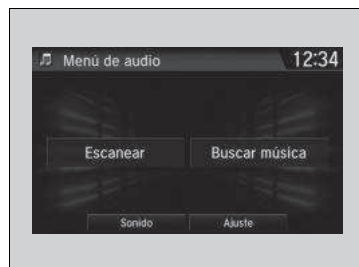

1. Seleccione .
2. Seleccione **MENÚ**.
3. Seleccione **Sonido**.



Seleccione una pestaña de las siguientes:

- **BAS-MID-TRE:** Bajos, Medios, Agudos
- **FAD-BAL-SUBW:** Atenuador, Balance, Subwoofer
- **SVC:** Compensación de volumen sensible a la velocidad

### ►► Ajuste del sonido

La SVC tiene cuatro modos: **Desactivado**, **Bajo**, **Med** y **Alto**.

La SVC ajusta el volumen según la velocidad del vehículo. Cuando se va más rápido, el volumen de audio sube. Cuando se va más despacio, el volumen de audio baja.

## Configuración de pantalla

Puede cambiar el brillo o el tema de color de la pantalla de audio/información.

### Cambio del brillo de la pantalla

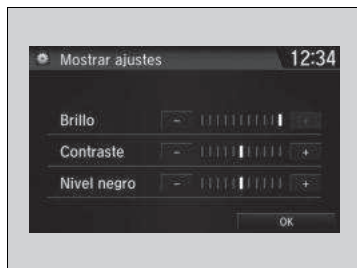

1. Seleccione .
2. Seleccione **Parámetros**.
3. Seleccione **Sistema**.
4. Seleccione la pestaña **Pantalla**.
5. Seleccione **Configuración de la visualización**.
6. Seleccione el ajuste que desee.
7. Seleccione **OK**.

### Cambio del tema de color de la pantalla

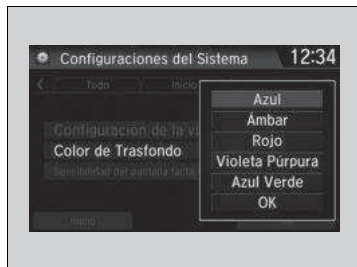

1. Seleccione .
2. Seleccione **Parámetros**.
3. Seleccione **Sistema**.
4. Seleccione la pestaña **Pantalla**.
5. Seleccione **Color de Trasfondo**\*/**Color de Trasfondo**\*
6. Seleccione el ajuste que desee.
7. Seleccione **OK**.

### ☒ Cambio del brillo de la pantalla

Puede cambiar los ajustes **Contraste** y **Nivel negro** del mismo modo.

\* No disponible en todos los modelos

## ■ Selección de una fuente de audio



Seleccione el icono de la fuente actual y, a continuación, elija un icono de la lista de fuentes para cambiar la fuente de audio.

## ■ Limitaciones del funcionamiento manual

Algunas funciones manuales están deshabilitadas o no funcionan mientras el vehículo está en movimiento.

No es posible seleccionar una opción desactivada hasta que el vehículo se detenga.

## » Selección de una fuente de audio



Si inicia las aplicaciones de audio preinstaladas, aparece **AUDIO Apps** en la pantalla.

Estas aplicaciones preinstaladas no se pueden visualizar en la pantalla de selección de fuente.

Puede iniciar esas aplicaciones de audio desde **AUDIO Apps**.

## Funcionamiento del control por voz\*

El vehículo incluye un sistema de control por voz que permite un funcionamiento de manos libres.



El sistema de control por voz utiliza los botones  (hablar) y  (colgar/atrás) del volante y un micrófono cerca de las luces de lectura del techo.

### Reconocimiento de voz

Para lograr un reconocimiento de voz óptimo al utilizar el sistema de control por voz:

- Asegúrese de que aparece la pantalla correcta para el comando de voz que está utilizando. El sistema sólo reconoce determinados comandos.  
Comandos por voz disponibles.
  - **Pantalla del portal de voz** P. 364
- Cierre las ventanillas y el techo solar.
- Ajuste las salidas de aire del salpicadero y laterales para que el aire no sople sobre el micrófono del techo.
- Hable claramente con voz natural, sin hacer pausas entre las palabras.
- Reduzca el ruido de fondo si es posible. El sistema puede malinterpretar el comando si hay más de una persona hablando al mismo tiempo.

### Funcionamiento del control por voz\*

Al pulsar el botón , un mensaje de ayuda le pregunta qué desea hacer. Pulse y suelte el botón  de nuevo para omitir este mensaje y proporcionar un comando.

### Reconocimiento de voz

El sistema de control por voz solo se puede utilizar desde el asiento del conductor, ya que la unidad de micrófono elimina los ruidos del lado del acompañante.

\* No disponible en todos los modelos

## Pantalla del portal de voz

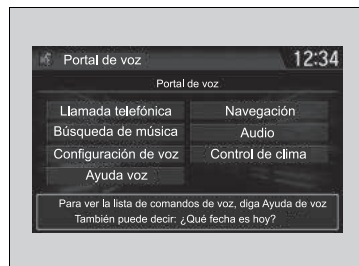

Al pulsar el botón  (hablar), aparecen en la pantalla los comandos de voz disponibles. Para obtener una lista completa de comandos, diga "Ayuda de voz" después del aviso acústico o seleccione **Ayuda voz**.

Puede ver la lista de comandos en **Info de Voz** de la pantalla **Menú de Info**. Seleccione **Información** y después **MENÚ**.

El sistema solo reconoce los comandos de las siguientes páginas, en determinadas pantallas. No se reconocen los comandos de voz de estilo libre.

### ■ Llamada telefónica

Solo se puede utilizar cuando hay conectado un teléfono. Cuando el sistema reconoce el comando *Llamada telefónica*, la pantalla cambia a la pantalla de reconocimiento de voz para comandos de teléfono.

- *Marcar por número*
- *Historial de llamadas*
- *Volver a Marcar*
- *Llamar a <Your Contact Name>*
- *Llamar a <Phone Number>*
- *Llamar a la policía*
- *Llamar a <911>*

Los comandos de llamada telefónica no están disponibles si se utiliza Apple CarPlay.

### ■ Búsqueda de Música

Solo se puede utilizar cuando hay conectado un iPod o un dispositivo USB.

### ■ Climatizador\*<sup>1</sup>

Quando el sistema reconoce el comando *Control de clima*, la pantalla cambia la pantalla dedicada a la pantalla de reconocimiento de voz del climatizador.

➔ **Comandos del climatizador\*<sup>1</sup>** P. 366

### ■ Audio\*<sup>1</sup>

Quando el sistema reconoce el comando *Audio*, la pantalla cambia a la pantalla de reconocimiento de voz de audio.

- *Audio activado*
- *Audio desactivado*
- *Radio FM*
- *Radio AM*
- *iPod*
- *USB*
- *Otras fuentes*

### ■ Navegación\*<sup>1</sup>

La pantalla cambia a la pantalla de navegación.

➔ **Consulte el manual del sistema de navegación**

### ■ Ajuste de voz

La pantalla cambia a la pestaña **Recon. de voz** de la pantalla **Configuraciones del Sistema**.

\*1: Modelos con sistema de navegación

\* No disponible en todos los modelos

## ■ Ayuda de voz

Puede ver una lista de los comandos disponibles en la pantalla.

- Comandos útiles
- Comandos de teléfono
- Comandos de audio
- Comandos de control de clima
- Comandos generales
- Comandos de búsqueda de música
- Comando en pantalla

## ■ Comandos útiles

El sistema acepta estos comandos en la pantalla principal del portal de voz.

- Llamar a <Phone Number>
- Llamar a <Your contact Name>
- ¿Qué hora es?
- ¿Qué fecha es hoy?

## ■ Comandos de teléfono

El sistema acepta estos comandos en la pantalla dedicada de reconocimiento de voz del teléfono.

- Llamar por número
- Llamar por nombre
- Llamar a <Phone Number>
- Llamar a <Your contact Name>

## ■ Comandos de audio\*1

El sistema acepta estos comandos en la pantalla dedicada de reconocimiento de voz de audio.

### ■ Comandos de radio FM

- Sintonizar radio en <87.7-107.9> FM
- Radio FM predefinida # (#:1-12)

### ■ Comandos de radio AM

- Sintonizar radio en <530-1710> AM
- Radio AM predefinida # (#:1-6)

## ■ Comandos de iPod

- Tocar iPod
- Tocar iPod pista # (#:1-30)
- Búsqueda de Música
- ¿Qué álbum es éste?
- ¿Qué estoy escuchando?

## ■ Instrucciones de USB

- Tocar USB
- Tocar USB pista # (#:1-30)
- Búsqueda de Música
- ¿Qué álbum es éste?
- ¿Qué estoy escuchando?

## ■ Comandos de audio Bluetooth®

- Audio-Bluetooth tocar

### NOTA:

Los comandos de audio Bluetooth® pueden no funcionar en algunos teléfonos o dispositivos de audio Bluetooth®.

\*1: Modelos con sistema de navegación

\* No disponible en todos los modelos

## ■ Comandos en pantalla

Al seleccionar **Instrucciones en pantalla**, se muestra la pantalla de explicación.

## ■ Instrucciones búsqueda música

El sistema acepta estos comandos en la pantalla **Buscar música**.

### ■ Uso de Song By Voice

Song By Voice™ es una función que permite seleccionar música del iPod o el dispositivo USB mediante comandos de voz. Para activar este modo, debe oprimir el botón  (hablar) y decir: "Búsqueda de música".

### ■ Comandos de Song By Voice

- ¿Qué estoy escuchando?
- ¿A quién estoy escuchando?
- ¿Quién es?
- ¿Qué está tocando?
- ¿Quién está tocando?
- ¿Qué álbum es éste?

### ■ Comandos Tocar

- *Tocar artista* <Nombre>
- *Reproducir pista/canción* <nombre>
- *Tocar álbum* <Nombre>
- *Tocar género/categoría* <Nombre>
- *Tocar lista musical* <Nombre>
- *Tocar compositor* <Nombre>

### ■ Comandos Lista

- *List artist* <Nombre>
- *Anotar álbum* <Nombre>
- *Anotar género/categoría* <Nombre>
- *Anotar lista musical* <Nombre>
- *Anotar compositor* <Nombre>

## ■ Comandos generales

- ¿Qué hora es?
- ¿Qué fecha es hoy?

## ■ Comandos del climatizador\*1

- *Control de clima activado*
- *Control de clima desactivado*
- *Velocidad del ventilador* <1-7>
- *Temperatura máxima de calefacción*
- *Temperatura máxima de refrescamiento*
- *Temperatura* <18-32> grados
- *Descongelador activado*
- *Descongelador desactivado*
- *Aire acondicionado activado*
- *Aire acondicionado desactivado*
- *Más*
- *Ventilación*
- *Tablero y piso*
- *Ventilaciones del piso*
- *Piso y descongelar*
- *Control de clima en automático*
- *Aumentar la velocidad del ventilador*
- *Disminuir la velocidad del ventilador*
- *Subir la temperatura*
- *Bajar la temperatura*

### NOTA:

Estos comandos activan o desactivan la función, por lo que puede que no sean apropiados para la acción que desea realizar.

\*1: Modelos con sistema de navegación

\* No disponible en todos los modelos



## Reproducción de radio AM/FM

The diagram illustrates the car's audio system interface. At the top, a speedometer and tachometer are visible. Below them is the 'Interfaz de información al conductor' (Driver Information Interface) showing 'P', '0 km/h', and '87.9MHz'. The main screen is the 'Pantalla de audio/información' (Audio/Information Screen) displaying '12:34', '87.9 MHz', and 'FM'. Below the screen are various control buttons and icons.

**Interfaz de información al conductor**

**Pantalla de audio/información**

**Icono Escanear**  
 Selecciónelo para buscar emisoras con una señal potente.

**Icono de abrir/cerrar<sup>\*1</sup>**  
 Muestra/oculta la información detallada.

**Iconos Buscar**  
 Seleccione o para buscar arriba o abajo en la banda elegida una emisora con una señal potente.

**Icono de audio**  
 Selecciónelo para mostrar la pantalla de audio.

**Icono BACK (atrás)**  
 Selecciónelo para volver a la pantalla anterior.

**Control VOL/ AUDIO (audio volumen/encendido)**  
 Púlselo para encender y apagar el sistema de audio. Gírelo para ajustar el volumen.

**Iconos Sintonizar**  
 Seleccione o para sintonizar la frecuencia de la radio.

**Iconos de preselección**  
 Permite sintonizar la frecuencia de la radio. Mantenga pulsado un icono de preselección para guardar la emisora sintonizada en ese momento. Seleccione para mostrar desde la preselección 7 en adelante.

\*1: Puede que no aparezcan algunas listas o ninguna de ellas.

## ■ Memoria de preselección

Para memorizar una emisora:

1. Sintonice la emisora que desee.
2. Mantenga pulsado el número de preselección para la emisora que desea guardar.

También puede guardar una emisora preseleccionada con el siguiente procedimiento.

1. Sintonice la emisora que desee.
2. Seleccione el icono de abrir/cerrar para mostrar una lista.
3. Seleccione la pestaña **Predefinir**.
4. Mantenga pulsado el número de preselección para la emisora que desea guardar.

## ■ Lista de emisoras

Indica las emisoras más potentes en la banda seleccionada.

1. Seleccione el icono de abrir/cerrar para mostrar una lista.
2. Seleccione la pestaña **Lista de estaciones**.
3. Seleccione la emisora.

## ■ Actualización manual

Actualiza la lista de estaciones en cualquier momento.

1. Seleccione el icono de abrir/cerrar para mostrar una lista.
2. Seleccione la pestaña **Lista de estaciones**.
3. Seleccione **Actualizar**.

## ■ Buscar

Realiza una reproducción de muestra para escuchar las estaciones más potentes en la banda seleccionada durante 10 segundos. Para desactivar el escaneo, seleccione **Cancelar** o .

## » Memoria de preselección

El indicador **ST** aparece en la pantalla para indicar emisiones de FM en estéreo.

No está disponible la reproducción de AM en estéreo.

Cambio del modo de audio

Pulse el botón de  o  en el volante o seleccione

**FUENTE** en la pantalla.

 **Botones del control remoto de audio** P. 312

Se pueden memorizar 6 emisoras de AM y 12 emisoras de FM en la memoria de preselección.

## ■ Sistema de radiodifusión de datos (RDS)\*

Proporciona datos de texto relacionados con la emisora de FM compatible con RDS.

### ■ Búsqueda de una estación RDS en la lista de estaciones

1. Seleccione el icono de abrir/cerrar para mostrar una lista mientras escucha una emisora de FM.
2. Seleccione la pestaña **Lista de estaciones**.
3. Seleccione la emisora.

### ■ Actualización manual

Actualiza la lista de estaciones en cualquier momento.

1. Seleccione el icono de abrir/cerrar para mostrar una lista mientras escucha una emisora de FM.
2. Seleccione la pestaña **Lista de estaciones**.
3. Seleccione **Actualizar**.

### ■ Texto de radio

Muestra información de texto radio de la emisora RDS seleccionada.

1. Seleccione **MENÚ**.
2. Seleccione **Ver Radio Texto**.

## ☒ Sistema de radiodifusión de datos (RDS)\*

Si selecciona una emisora de FM compatible con RDS, el sistema RDS se activa automáticamente y la pantalla de frecuencias muestra el nombre de la emisora. Sin embargo, cuando las señales de la estación se debilitan, la pantalla pasa a mostrar la frecuencia en lugar del nombre de la estación.

\* No disponible en todos los modelos

## Reproducción de un iPod

Conecte el iPod mediante el conector USB al puerto USB y después seleccione el modo iPod.

► Puertos USB P. 309

The diagram illustrates the car's infotainment system interface. At the top, a speedometer and tachometer are visible. Below them, the gear indicator shows 'P' (Park) and the speedometer shows '0 km/h'. The main display area shows a music player interface with album art, track information '01 AAAAA', and playback controls. The bottom of the screen shows 'List', '23°C', 'A 323.4km', and '12:34'. Below the main display, there is a secondary screen showing a 'MENU' with options 'AAAAA', '01 AAAAA', and 'AAAAA'. The bottom of this screen shows 'Canción' and 'Repetir' buttons. To the left of the main display, there is a 'PORTADA' (Cover) button with a speaker icon. To the right, there are buttons for 'HOME', 'MAP', 'AUDIO', 'PHONE', and 'BACK'. Labels with arrows point to various elements: 'Interfaz de información al conductor' points to the top display; 'Pantalla de audio/información' points to the main display; 'Icono de abrir/cerrar\*1' points to the album art; 'Iconos Canción' points to the playback controls; 'Icono de reproducción/pausa' points to the play/pause button; 'Icono de audio/información' points to the music note icon; 'Icono de atrás' points to the back button; and 'Control VOL/AUDIO (audio volumen/encendido)' points to the volume knob.

**Interfaz de información al conductor**

**Pantalla de audio/información**

**Icono de abrir/cerrar\*1**  
Muestra/oculta la información detallada.

**Iconos Canción**  
Seleccione o para cambiar de canción.  
Manténgalos pulsados para desplazarse rápidamente dentro de una canción.

**Icono de reproducción/pausa**

**Icono de audio/información**

**Icono de atrás**  
Selecciónelo para volver a la pantalla anterior.

**Control VOL/AUDIO (audio volumen/encendido)**  
Púlselo para encender y apagar el sistema de audio.  
Gírelo para ajustar el volumen.

**PORTADA**

\*1: Puede que no aparezcan algunas listas o ninguna de ellas.

## Cómo seleccionar una canción de la lista de búsqueda de música

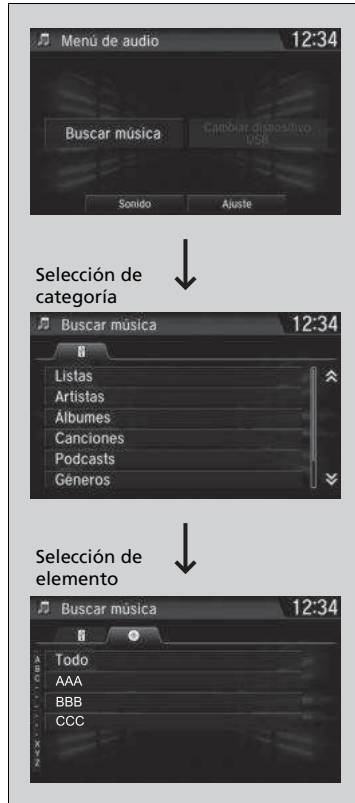

1. Seleccione **MENÚ** y **Buscar música**.

2. Seleccione las opciones de ese menú.

### Reproducción de un iPod

Las funciones disponibles varían según el modelo o la versión. Algunas funciones pueden no estar disponibles en el sistema de audio del vehículo.

Si se produce algún problema, puede aparecer un mensaje de error en la pantalla de audio/información.

► **iPod/Unidad de memoria USB** P. 399

Si utiliza alguna aplicación de música de su iPhone/iPod mientras que el teléfono está conectado al sistema de audio, es posible que ya no pueda volver a utilizar la misma aplicación en la pantalla de audio/información. Vuelva a conectar el dispositivo si es necesario.

Si se conecta un iPhone mediante Apple CarPlay, la fuente iPod/USB deja de estar disponible y los archivos de audio del teléfono solo pueden reproducirse dentro de Apple CarPlay.

## ■ Cómo seleccionar un modo de reproducción

Puede seleccionar los modos de orden aleatorio y repetición al reproducir un archivo.

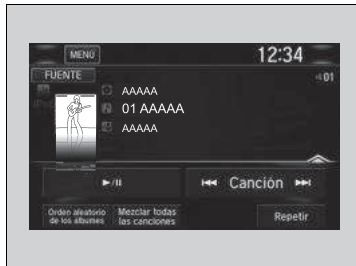

Seleccione un modo de reproducción.

## ■ Para desactivar un modo de reproducción

Seleccione el modo que desea desactivar.

## ►► Cómo seleccionar un modo de reproducción

Opciones del menú de modo de reproducción

**Orden aleatorio de los álbumes:** Permite reproducir todos los álbumes disponibles en una lista seleccionada (listas de reproducción, artistas, álbumes, canciones, podcasts, géneros, autores o audiolibros) en orden aleatorio.

**Mezclar Todas las Canciones:** Permite reproducir todos los archivos disponibles en una lista seleccionada (listas de reproducción, artistas, álbumes, canciones, podcasts, géneros, autores o audiolibros) en orden aleatorio.

**Repetir:** Permite repetir la pista actual.

## Song By Voice™ (SBV)\*

Utilice SBV para buscar y reproducir música de la unidad de memoria USB o el iPod mediante comandos de voz.

### ■ Para habilitar SBV

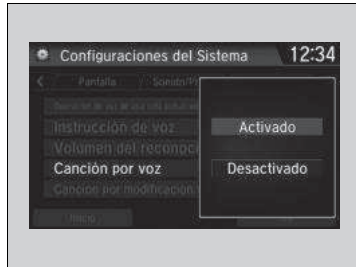

1. Seleccione .
2. Seleccione **Parámetros**.
3. Seleccione **Sistema**.
4. Seleccione la pestaña **Reco. de Voz**.
5. Seleccione **Canción por voz**.
6. Seleccione **Activado** o **Desactivado**.

### ☒ Song By Voice™ (SBV)\*



Opciones de configuración:

- **Activado** (ajuste de fábrica): Los comandos de Song By Voice™ están disponibles.
- **Desactivado**: Deshabilita la función.

\* No disponible en todos los modelos

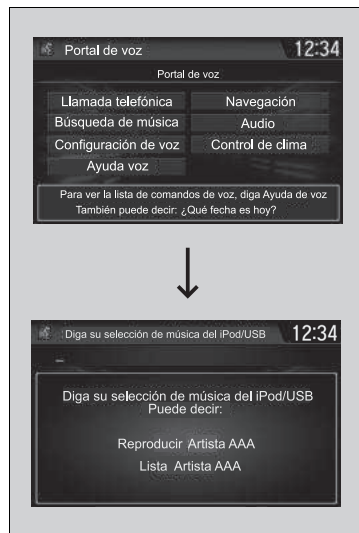
## ■ Búsqueda de música mediante SBV



1. Establezca el ajuste de **Canción por voz en Activado**.
2. Pulse el botón  (hablar) y diga "Búsqueda de Música" para activar la función SBV para la unidad de memoria USB y el iPod.
3. Luego diga un próximo comando.
  - Ejemplo 1: Diga "(Anotar 'artista A'" para ver una lista de las canciones de dicho artista. Seleccione la canción deseada para comenzar a reproducirla.
  - Ejemplo 2: Diga "Tocar 'artista A'" para comenzar a reproducir las canciones de dicho artista.
4. Para cancelar SBV, pulse el botón  (colgar/atrás) del volante. La canción seleccionada se sigue reproduciendo.

Una vez cancelado este modo, debe pulsar el botón  y decir de nuevo "Búsqueda de Música" para volver a activarlo.

## ►► Búsqueda de música mediante SBV

Lista de comandos de Song By Voice™

 **Comandos de Song By Voice** P. 366

NOTA:

Hay comandos de Song By Voice™ para las pistas almacenadas en una unidad de memoria USB o en un iPod.

Puede añadir modificaciones fonéticas de palabras difíciles para que a SBV le resulte más fácil reconocer artistas, canciones, álbumes y compositores en los comandos de voz.

 **Modificación fonética** P. 375

SBV no está disponible al usar Apple CarPlay. Utilice Siri Eyes Free en su lugar.



## Modificación fonética

Añada modificaciones fonéticas de las palabras difíciles o extranjeras para que a SBV le resulte más fácil reconocer artistas, canciones, álbumes y compositores en los comandos de voz al buscar música en la unidad de memoria USB o el iPod.



1. Seleccione .
2. Seleccione **Parámetros**.
3. Seleccione **Sistema**.
4. Seleccione la pestaña **Reco. de Voz**.
5. Seleccione **Canción por modificación fonética de voz**.
6. Seleccione **Nueva modificación**.
7. Seleccione **USB** o **iPod**.

## Modificación fonética

**Mod. Fonética de Song by Voice** aparece atenuado cuando **Song By Voice** está establecido en **Desactivado**.

Puede guardar hasta 2.000 elementos con modificación fonética.

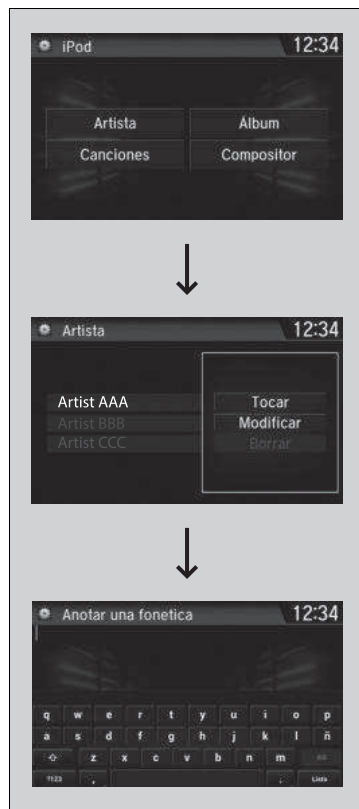

8. Seleccione el elemento que desea modificar (por ejemplo, **Artista**).

► La lista de elementos seleccionados aparece en la pantalla.

9. Seleccione una entrada para modificarla.

► El menú emergente aparece en la pantalla.

► Para escuchar la modificación fonética actual, seleccione **Tocar**.

► Para suprimir la modificación fonética actual, seleccione **Borrar**.

10. Seleccione **Modificar**.

11. Cuando se le pregunte, seleccione la ortografía fonética que desee utilizar (por ejemplo, "Artista A").

12. Seleccione **Listo**.

► El artista "Sin Nombre" se modifica fonéticamente a "Artista A". En modo SBV, puede pulsar el botón  (hablar) y utilizar el comando de voz "Tocar 'artista A'" para tocar las canciones del artista "Sin nombre".

## Reproducción de una unidad de memoria USB

El sistema de audio lee y reproduce archivos de audio y vídeo\* de un dispositivo de memoria USB en formato MP3, WMA, AAC\*1 o MP4\*.

Conecte la unidad de memoria USB al puerto USB y seleccione el modo USB.

► Puertos USB P. 309

The diagram illustrates the car's infotainment system interface. At the top, a speedometer shows 0 km/h. Below it, the main display shows '01 AAA' and 'AAA'. A 'List' button is visible at the bottom left of the speedometer area. The temperature is 23°C and the distance to the next point is 323.4 km. The time is 12:34. Below the main display, there are buttons for 'Carpeta' (Folder) and 'Pista' (Track). A 'VOL/AUDIO' control is shown on the left side of the dashboard. A 'MENU' button is at the top right of the main display. A 'PHONE' button is at the bottom center. A 'BACK' button is at the bottom left of the main display. A 'VOL/AUDIO' control is also shown on the left side of the dashboard.

**Interfaz de información al conductor**

**Icono BACK (atrás)**  
 Selecciónelo para volver a la pantalla anterior.

**Icono AUDIO (audio)**  
 Selecciónelo para mostrar la pantalla de audio.

**Control VOL/AUDIO (audio volumen/encendido)**  
 Púselo para encender y apagar el sistema de audio.  
 Gírelo para ajustar el volumen.

**Iconos Carpeta**  
 Seleccione ► para ir a la carpeta siguiente y ◀ para ir al principio de la carpeta anterior.

**Pantalla de audio/información**

**Icono de abrir/cerrar<sup>2</sup>**  
 Muestra/oculta la información detallada.

**Iconos Pista**  
 Seleccione ◀◀ o ▶▶ para cambiar de archivo.  
 Manténgalos pulsados para desplazarse rápidamente dentro de una pista.

\*1: En esta unidad solo se pueden reproducir archivos en formato AAC grabados con iTunes.

\*2: Puede que no aparezcan algunas listas o ninguna de ellas.

\* No disponible en todos los modelos

## ► Cómo seleccionar un archivo de la lista de búsqueda de música



1. Seleccione **MENÚ** y **Buscar música**.

Excepto modelos de México

2. Seleccione **Música** o **Película**.

3. Seleccione una carpeta.

4. Seleccione una pista.

## ► Reproducción de una unidad de memoria USB

Utilice las unidades de memoria USB recomendadas.

► **Información general sobre el sistema de audio** P. 401

No se pueden reproducir archivos WMA protegidos con gestión de derechos digitales (DRM).

El sistema de audio muestra **Archivo ilegible** y después pasa al archivo siguiente.

Si se produce algún problema, puede aparecer un mensaje de error en la pantalla de audio/información.

► **iPod/Unidad de memoria USB** P. 399

## Cómo seleccionar un modo de reproducción

Puede seleccionar los modos de escaneo, repetición y orden aleatorio al reproducir un archivo.

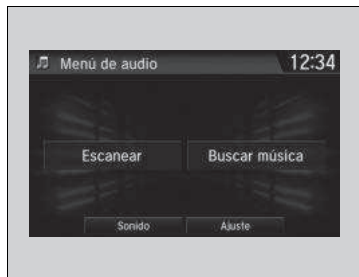

### ■ Buscar

1. Seleccione **MENÚ**.
2. Seleccione **Escanear**.
3. Seleccione un modo de reproducción.

### ■ Orden Aleatorio/Repetir

Seleccione un modo de reproducción.



### ■ Para desactivar un modo de reproducción

Para desactivar el escaneo, seleccione  o **Cancelar**.  
 Para desactivar la reproducción aleatoria o la repetición, seleccione el modo que desea desactivar.

## ►► Cómo seleccionar un modo de reproducción

Opciones del menú de modo de reproducción

### Escanear

**Escanear Carpetas:** Permite realizar una reproducción de muestra de 10 segundos del primer archivo de cada una de las carpetas principales.

**Escanear Pistas:** Permite realizar una reproducción de muestra de 10 segundos de todos los archivos de la carpeta actual.

### Aleatorio/Repetir

**Aleatorio en carpeta:** Reproduce todos los archivos de la carpeta actual en orden aleatorio.

**Todas las pistas aleatorias:** Reproduce todos los archivos en orden aleatorio.

**Repetir carpeta:** Repite todos los archivos de la carpeta actual.

**Repetir Pista:** Repite el archivo actual.

Al reproducir un archivo de video\*:

**Tocar/Pausar:** Permite reproducir o interrumpir la reproducción de un archivo.

**Detener:** Detiene la reproducción del archivo.

\* No disponible en todos los modelos

## Reproducción de audio *Bluetooth*®

Su sistema de sonido permite escuchar música desde un teléfono compatible con *Bluetooth*. Esta función está disponible cuando el teléfono está emparejado y conectado al sistema de teléfono de manos libres (HFT)\*/*Bluetooth*® HandsFreeLink® (HFL)\* del vehículo.

► **Configuración del teléfono** P. 486

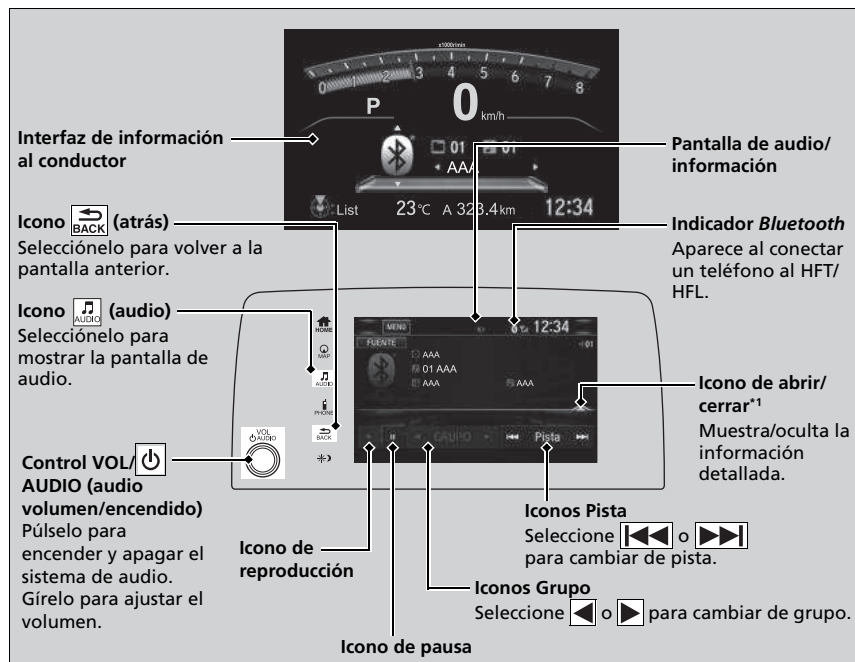

\*1: Dependiendo del dispositivo *Bluetooth*® conectado, puede que no aparezcan algunas listas o ninguna de ellas.

### ► Reproducción de audio *Bluetooth*®

No todos los teléfonos con *Bluetooth* y emisión continua de audio son compatibles, consulte a un concesionario.

En algunos países, puede ser ilegal realizar algunas funciones de dispositivos de datos durante la conducción.

Solo se puede utilizar un único teléfono a la vez con el HFT/HFL.

Cuando hay dos o más teléfonos emparejados dentro del vehículo, el sistema se conecta automáticamente al primer teléfono emparejado que encuentra.

El teléfono conectado para audio *Bluetooth*® puede ser diferente.

Si hay más de un teléfono emparejado con el sistema HFT/HFL, puede haber un retardo antes de que el sistema inicie la reproducción.

En algunos casos, puede que el nombre del artista, el álbum o la pista no aparezcan correctamente.

Puede que algunas funciones no estén disponibles en algunos dispositivos.

Si hay un teléfono conectado mediante Apple CarPlay o Android Auto<sup>™</sup>, el audio *Bluetooth*® de ese teléfono no está disponible. Sin embargo, un segundo teléfono previamente emparejado puede transmitir audio *Bluetooth*® si se selecciona **Conectar**  en la pantalla **Lista de Dispositivos Bluetooth**.

## Reproducción de archivos de audio *Bluetooth*®



1. Asegúrese de que el teléfono está emparejado y conectado al sistema.
  - **Configuración del teléfono** P. 486
2. Seleccione el modo de audio *Bluetooth*®.

Si no se reconoce el teléfono, es posible que ya se haya conectado otro teléfono compatible con HFT/HFL pero no compatible con audio *Bluetooth*®.

### ■ Para interrumpir o reanudar un archivo

Seleccione el icono de pausa o el icono de reproducción.

## Búsqueda de música

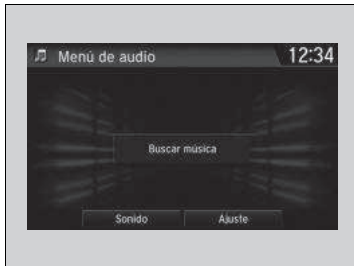

1. Seleccione **MENÚ**.
2. Seleccione **Buscar música**.
3. Seleccione una categoría de búsqueda (por ejemplo, Álbumes).
4. Seleccione un elemento.
  - Se inicia la reproducción de la selección.

## ☒ Reproducción de archivos de audio *Bluetooth*®

Para reproducir archivos de audio, es posible que necesite realizar alguna acción en el teléfono. En ese caso, siga las instrucciones de funcionamiento del fabricante del teléfono.

Al cambiar a otro modo se pausa la música que se está reproduciendo desde el teléfono.

Puede cambiar el teléfono conectado en los ajustes de *Bluetooth*® de la pantalla **Menu de Audio** mediante el procedimiento siguiente.

1. Seleccione **MENÚ**.
2. Seleccione **Ajustes**.

## ☒ Búsqueda de música

Dependiendo del dispositivo *Bluetooth*® conectado, puede que no aparezcan algunas listas o ninguna de ellas.

## Reproducción de vídeo con HDMI™\*

El sistema de sonido puede reproducir vídeos desde un dispositivo compatible con HDMI. Conecte el cable dispositivo utilizando un cable HDMI™ y después seleccione el modo HDMI™.

📄 Puerto HDMI™\* P. 310

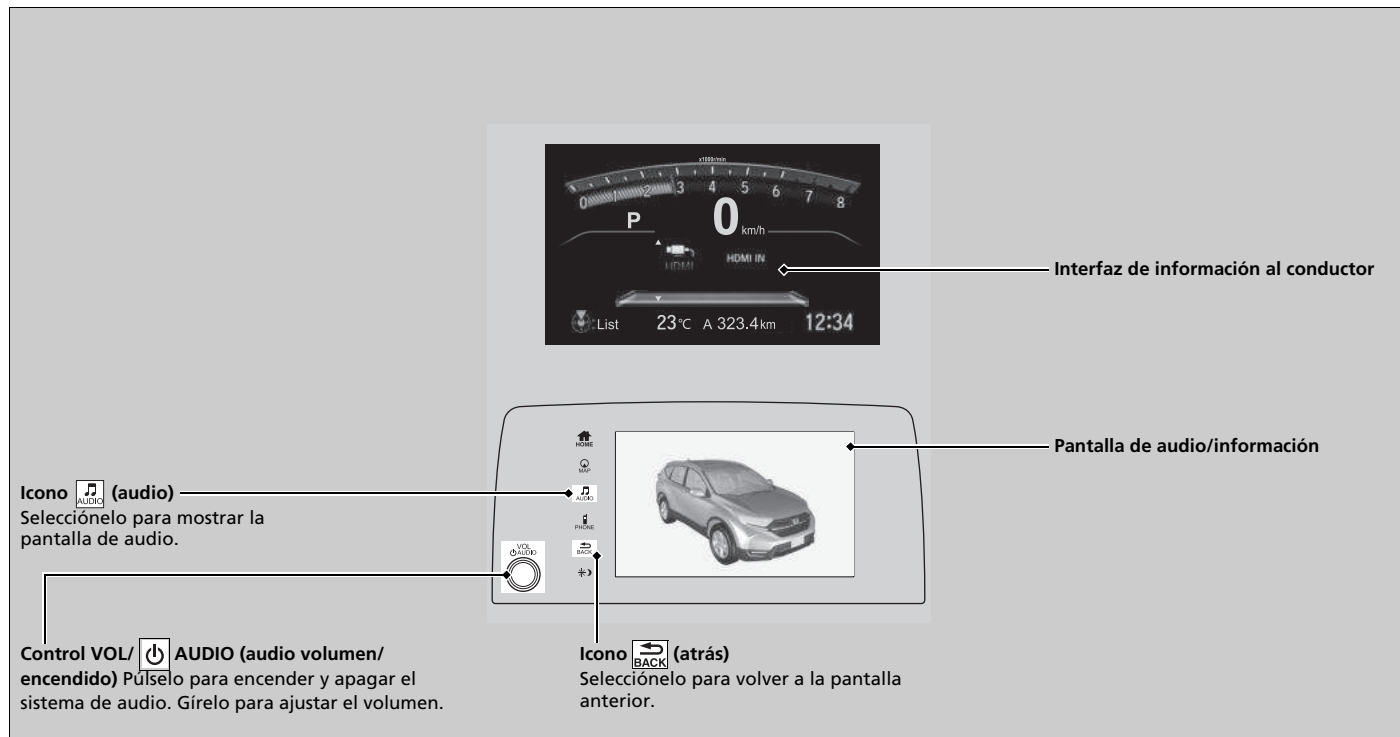



## Cambio del aspecto de la pantalla

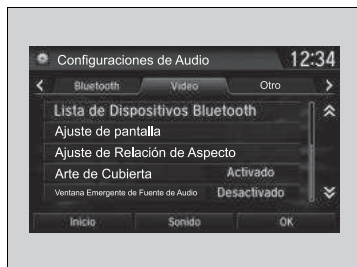

1. Seleccione .
2. Seleccione **Parámetros**.
3. Seleccione **Audio**.
4. Seleccione la pestaña **Video**.
5. Seleccione **Ajuste de Relación de Aspecto**.
6. Seleccione el ajuste que desee.
7. Seleccione **OK**.

## Reproducción de vídeo con HDMI™\*

Esta función está limitada durante la conducción. Para reproducir vídeos, detenga el vehículo y aplique el freno de estacionamiento.

\* No disponible en todos los modelos

## Aplicaciones del sistema de a bordo\*

Honda Connect incluye las aplicaciones de a bordo creadas por Honda o terceros. Las aplicaciones podrían estar ya instaladas o descargarse desde Honda App Centre. Algunas Apps requieren acceso a Internet, que se puede establecer mediante conexión Wi-Fi.

► **Conexión Wi-Fi** P. 388

Visite la siguiente dirección web para obtener más información:

<https://ivhs.os.ixonos.com/honda/category/carApps.html>

### ►► Aplicaciones del sistema de a bordo\*

Incluso si cambia el **Color de Trasfondo** de la pantalla **Configuraciones del Sistema**, no se verá reflejado en la pantalla de Honda App Center.

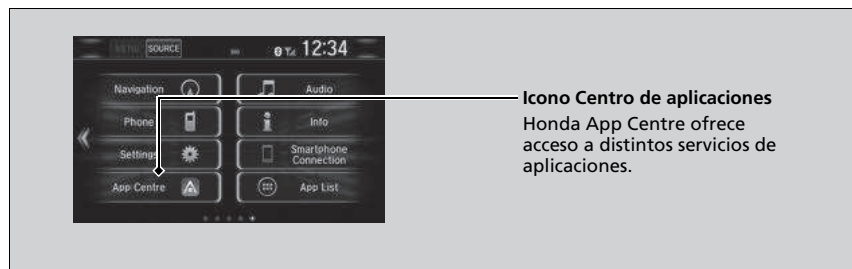

- Usar la pantalla del sistema de sonido durante la conducción puede distraer su atención de la carretera, con la consiguiente posibilidad de sufrir un accidente de consecuencias graves o fatales. Utilice los controles del sistema únicamente cuando las condiciones le permitan hacerlo de forma segura. **Cuando use este dispositivo cumpla siempre las leyes del país correspondiente.**
- Las aplicaciones de la unidad principal pueden sufrir cambios en cualquier momento. Esto significa que no estarán disponibles o que funcionarán de manera diferente. Honda no será responsable en dichos casos.
- Las aplicaciones disponibles en el dispositivo pueden haber sido proporcionadas por terceros ajenos a Honda y, por tanto, pueden estar sujetas a cargos y licencias de software de terceros.
- El uso de aplicaciones en el dispositivo en combinación con su teléfono móvil puede implicar el uso de datos y la aplicación de tasas de itinerancia. Honda no se hace responsable de los costes que dicho uso pueda causar. Honda le recomienda que consulte a su proveedor de red de telefonía móvil antes de utilizar esta función.
- La descarga de aplicaciones desde Honda App Centre está sujeta a los términos y condiciones que se encuentran en: <https://ivhs.os.ixonos.com/honda/category/carApps.html>, y es posible que se apliquen cargos.

## Conexión del teléfono inteligente \*

Algunas aplicaciones del teléfono inteligente se pueden mostrar y utilizar en la pantalla de audio/información cuando el teléfono está conectado al sistema de audio. Puede conectar el teléfono utilizando un cable o de forma inalámbrica.

- **Conexión de su iPhone** P. 386
- **Conexión de un teléfono inteligente** P. 387
- **Modo Wi-Fi (configuración por primera vez)** P. 388

Para utilizar la conexión del teléfono inteligente, primero debe emparejar su teléfono al sistema de audio mediante *Bluetooth*®.

- **Configuración del teléfono** P. 486

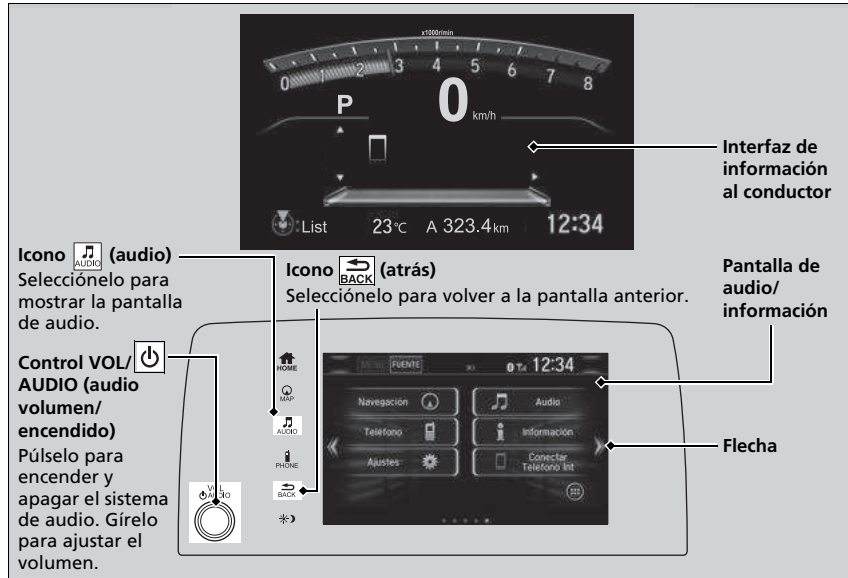

### ► Conexión del teléfono inteligente \*

Estacione en un lugar seguro antes de conectar su teléfono y mientras utiliza las apps incluidas.

No todos los teléfonos son compatibles con el sistema. El sistema no muestra las apps disponibles en su teléfono inteligente, por lo que deberá instalarlas previamente. Consulte esta información con su concesionario.

Debe cambiar la conexión *Bluetooth*® de su teléfono inteligente si hay otro dispositivo electrónico conectado.

- **Para cambiar el teléfono actualmente emparejado** P. 487

Lo siguiente puede variar según el tipo de teléfono:

- Modo de conectar un teléfono inteligente al sistema.
- Apps que se pueden utilizar en la pantalla.
- Visualización del tiempo de respuesta/actualización

No se admite el funcionamiento de todas las apps en el sistema de audio.

Pregunte al proveedor de la app si tiene dudas sobre las funciones de la misma.

No se entretenga con la pantalla mientras conduce un vehículo.

\* No disponible en todos los modelos

## Conexión de su iPhone

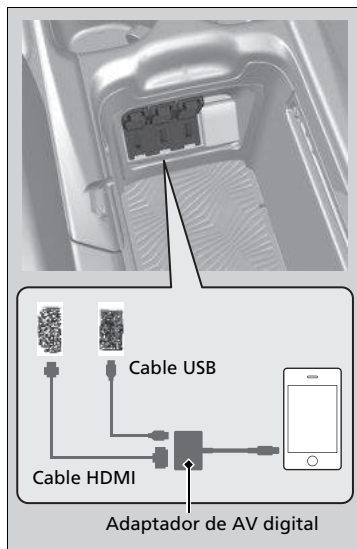

1. Conecte su teléfono al sistema de audio mediante *Bluetooth*®.
2. Conecte el adaptador digital AV al puerto HDMI™.
3. Conecte el adaptador de AV digital a su iPhone.
  - Espere hasta que aparezca una flecha en la pantalla de inicio.
4. Seleccione la flecha para visualizar las apps disponibles del teléfono inteligente en la pantalla de audio/información.
  - Puede que necesite utilizarla desde el teléfono.
5. Seleccione la app que desea utilizar desde la pantalla de audio/información.
  - Para volver a la pantalla anterior, seleccione



## Conexión de su iPhone

En primer lugar, asegúrese de conectar el adaptador digital AV al puerto HDMI™. Si no es así, puede que la conexión del teléfono inteligente no funcione correctamente.

Para recargar su teléfono, conéctelo también al puerto USB.

Póngase en contacto con un concesionario para obtener información de compra del adaptador de AV o el cable HDMI™.

## Conexión de un teléfono inteligente

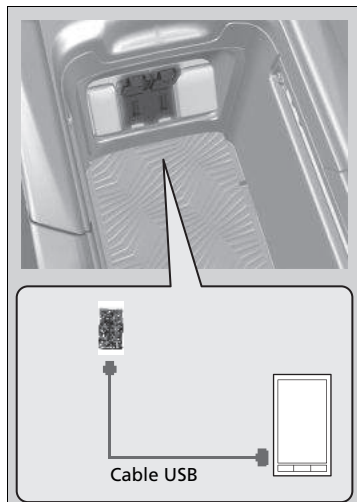

1. Conecte el teléfono al sistema de audio mediante *Bluetooth*<sup>®</sup>.

➤ **Configuración del teléfono** P. 486

2. Enchufe su teléfono a la toma USB.

► Puede que necesite realizar alguna acción en el teléfono.

► Espere hasta que aparezca una flecha en la pantalla de inicio.

3. Seleccione la flecha para mostrar las aplicaciones disponibles del teléfono inteligente en la pantalla de audio/información.

4. Seleccione la aplicación que desea utilizar en la pantalla de audio/información.

► Para volver a la pantalla anterior, seleccione



## Conexión de un teléfono inteligente

El teléfono se puede recargar mientras está conectado a la toma USB. Sin embargo, si se sobrecarga con muchas tareas operativas, el nivel de la batería puede bajar.

\* No disponible en todos los modelos

## Conexión Wi-Fi

Puede conectar la pantalla de audio a Internet mediante Wi-Fi y navegar por sitios web o utilizar servicios en línea en la pantalla de audio/información. Si su teléfono tiene capacidad de punto de acceso inalámbrico, el sistema se puede anclar al teléfono. Utilice los pasos siguientes para configurarlo.

### Modo Wi-Fi (configuración por primera vez)



1. Seleccione .
2. Seleccione **Parámetros**.
3. Seleccione **Bluetooth / Wi-Fi**.
4. Seleccione la pestaña **Wi-Fi**.
5. Seleccione **Estado Activado/Desactivado de Wi-Fi** y después **Encendido**.
6. Seleccione **Sí**.
7. Seleccione **Lista de disp. Wi-Fi**.
  - Asegúrese de que la configuración de Wi-Fi de su teléfono está en modo de punto de acceso (anclaje a red).
  - Seleccione el teléfono que desea conectar al sistema.
  - Si no encuentra el teléfono que desea conectar en la lista, seleccione **Escanear**.

### Modo Wi-Fi (configuración por primera vez)

No puede realizar el procedimiento de configuración con el vehículo en movimiento. Estacione en un lugar seguro para configurar la conexión Wi-Fi.

Algunos operadores de telefonía móvil cobran por el anclaje y el uso de datos del teléfono inteligente. Compruebe el contrato de datos de su teléfono.

Compruebe el manual del teléfono para averiguar si el teléfono tiene conectividad Wi-Fi.

Puede comprobar si la conexión Wi-Fi está activada o desactivada con el icono  en la pantalla **Lista de dispositivos Wi-Fi**. La velocidad de la red no se muestra en esta pantalla.

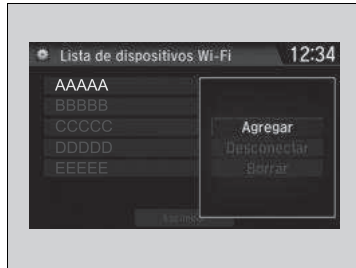

**8. Seleccione **Agregar**.**

- De ser necesario, introduzca una contraseña para el teléfono y seleccione **Hecho**.
- Una vez realizada correctamente la conexión, aparece el icono  en la parte superior de la pantalla.

**9. Seleccione  para volver a la pantalla de inicio.**

### Modo Wi-Fi (una vez realizada la configuración inicial)

Asegúrese de que el ajuste de Wi-Fi de su teléfono está en modo de punto de acceso (anclaje a red).

### ►► Modo Wi-Fi (una vez realizada la configuración inicial)

#### Usuarios de iPhone

Puede que tenga que realizar de nuevo la configuración inicial de la conexión Wi-Fi después de iniciar el teléfono.

## Siri Eyes Free

Puede hablar a Siri utilizando el botón  (hablar) del volante cuando el iPhone está emparejado con el sistema de teléfono de manos libres (HFT)\*/Bluetooth® HandsFreeLink® (HFL)\*.

➤ **Configuración del teléfono** P. 486

### Uso de Siri Eyes Free

**Botón  (colgar/atrás)**

Púlselo para desactivar Siri Eyes Free.

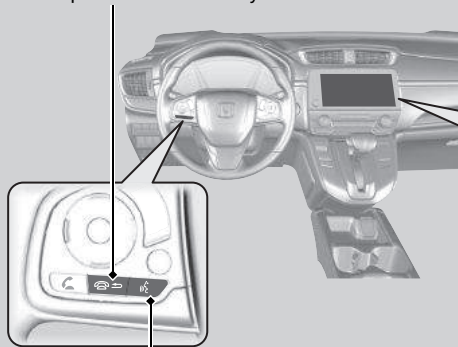

**Botón  (hablar)**

Manténgalo pulsado hasta que la pantalla cambie como se indica.

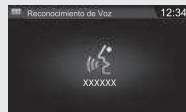

Aparece cuando Siri está activado en modo Siri Eyes Free

Mientras está en modo Siri Eyes Free:  
La pantalla permanece igual. No aparecen información ni comandos.

### ► Siri Eyes Free

Siri es una marca comercial de Apple Inc.

Consulte el sitio web de Apple Inc. para comprobar las funciones disponibles para Siri.

No recomendamos utilizar Siri, excepto en modo Siri Eyes Free mientras conduce el vehículo.

### ► Uso de Siri Eyes Free

Algunos comandos solo funcionan con funciones o aplicaciones específicas del teléfono.



## Apple CarPlay

Si conecta un iPhone compatible con Apple CarPlay al sistema a través del puerto USB 1,5A, puede utilizar la pantalla de audio/información, en lugar de la pantalla del iPhone, para hacer llamadas de teléfono, escuchar música, ver mapas (navegación) y acceder a mensajes.

► **Puertos USB** P. 309

### Menú de Apple CarPlay

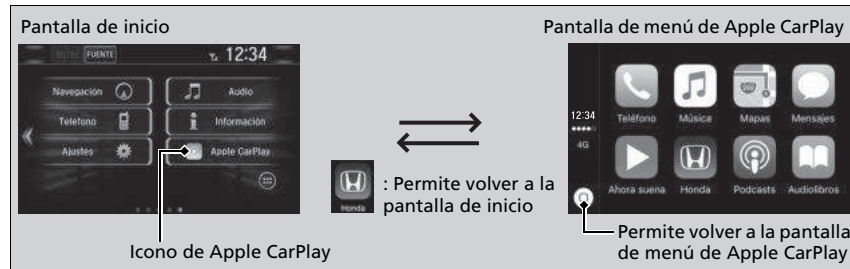

#### ■ Teléfono

Permite acceder a la lista de contactos, hacer llamadas telefónicas o escuchar el buzón de voz.

#### ■ Mensajes

Permite ver y responder a los mensajes de texto, o hacer que los mensajes recibidos se lean en voz alta.

#### ■ Música

Permite reproducir la música almacenada en el iPhone.

### ►► Apple CarPlay

Solo el iPhone 5 o versiones más recientes con iOS 8.4 o posterior son compatibles con Apple CarPlay.

Estacione en un lugar seguro antes de conectar el iPhone a Apple CarPlay y al iniciar cualquier aplicación compatible.

Para usar Apple CarPlay, conecte el cable USB al puerto USB de 1,5 A. El puerto USB ubicado en la parte trasera del compartimento de la consola central no permite el funcionamiento de Apple CarPlay.

► **Puertos USB** P. 309

Para acceder directamente a la función de teléfono de Apple CarPlay, seleccione **Teléfono** en la pantalla de inicio. Mientras está conectado a Apple CarPlay, las llamadas solo se hacen a través de Apple CarPlay. Si desea hacer una llamada con el sistema de teléfono de manos libres\*/ *Bluetooth*® HandsFreeLink®, desactive Apple CarPlay o desconecte el cable USB del iPhone.

► **Configuración de Apple CarPlay** P. 393

Mientras el iPhone está conectado a Apple CarPlay, no es posible usar el sistema de audio *Bluetooth*® ni el del teléfono de manos libres\*/*Bluetooth*® HandsFreeLink®. Sin embargo, otros teléfonos previamente emparejados pueden transmitir audio a través de *Bluetooth*® mientras que Apple CarPlay está conectado.

► **Configuración del teléfono** P. 486

## ■ Mapas

Permite ver mapas de Apple Maps y utilizar la función de navegación como lo haría en el iPhone.

### Modelos con sistema de navegación

Solo un sistema de navegación (la navegación preinstalada o Apple CarPlay) puede ofrecer indicaciones a la vez. Al utilizar un sistema, las indicaciones para llegar a cualquier destino previamente fijado en el otro sistema se cancelan, y es el sistema usado actualmente el que le dirige a su destino.

## » Apple CarPlay

Para obtener detalles sobre los países y regiones donde está disponible Apple CarPlay, así como información relativa a la función, consulte la página principal de Apple.

### Requisitos de funcionamiento y limitaciones de Apple CarPlay

Apple CarPlay requiere un iPhone compatible con una conexión del teléfono móvil y un plan de datos activo. Se aplicarán los planes de tarifas de su operador.

Los cambios en los sistemas operativos, el hardware, el software y otras tecnologías esenciales para la funcionalidad Apple CarPlay, así como una normativa gubernamental nueva o revisada, pueden dar lugar a una reducción o cese de las funciones y servicios de Apple CarPlay. Honda no puede ofrecer ni ofrece ninguna garantía de rendimiento o funcionamiento futuros de Apple CarPlay.

Es posible utilizar aplicaciones de terceros sin son compatibles con Apple CarPlay. Consulte la página principal de Apple para obtener información sobre las aplicaciones compatibles.

## Configuración de Apple CarPlay

Después de conectar el iPhone al sistema a través del puerto USB 1,5A, utilice el procedimiento siguiente para configurar Apple CarPlay. El uso de Apple CarPlay dará lugar a la transmisión de determinada información del usuario y del vehículo (como la ubicación del vehículo, la velocidad y el estado) al iPhone para mejorar la experiencia de Apple CarPlay. Tendrá que dar su consentimiento para compartir esta información en la pantalla del sistema de audio con pantalla.

### Activación de Apple CarPlay



**Habilitar una vez:** Se permite solo una vez. (La solicitud se muestra de nuevo la próxima vez.)

**Habilitar siempre:** Se permite siempre. (La solicitud no se muestra de nuevo.)

**Cancelar:** No se ofrece ninguna opción de activación.

Puede cambiar los ajustes de consentimiento en el menú de configuración **Teléfono inteligente**.

### Configuración de Apple CarPlay

También puede utilizar el método siguiente para configurar Apple CarPlay:  
 Seleccione Inicio → Ajustes → Teléfono inteligente → Apple CarPlay

#### Uso de la información del usuario y del vehículo

El uso y manipulación de la información del usuario y del vehículo transmitida hacia/desde el iPhone por Apple CarPlay se rige por los términos y condiciones del iOS de Apple y de la política de privacidad de Apple.

## ■ Funcionamiento de Apple CarPlay con Siri

Mantenga pulsado el botón  (hablar) para activar Siri.

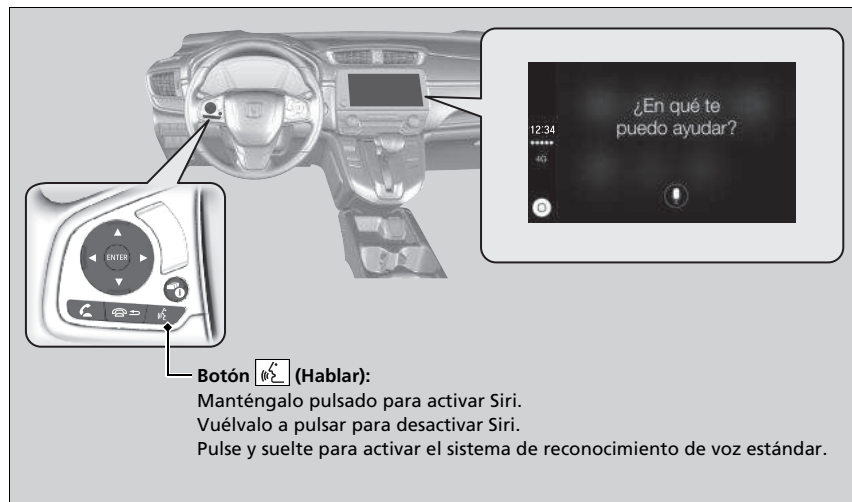

## ►► Funcionamiento de Apple CarPlay con Siri

A continuación se presentan ejemplos de preguntas y comandos para Siri.

- ¿Qué películas tenemos hoy?
- Llamar a papá al trabajo.
- ¿Cuál es esta canción?
- ¿Qué tiempo hará mañana?
- Leer mi último correo electrónico.

Para obtener más información, visite [www.apple.com/ios/siri](http://www.apple.com/ios/siri).

## Android Auto\*

Cuando se conecta un teléfono Android al sistema de audio con pantalla a través del puerto USB 1,5A, Android Auto se inicia automáticamente. Una vez conectado a través de Android Auto, puede utilizar la pantalla de audio/información para acceder a las funciones de teléfono, Google Maps (navegación), Google Play Music y Google Now. La primera vez que se utiliza Android Auto, aparece un tutorial en la pantalla.

Le recomendamos realizar este tutorial, mientras está estacionado de forma segura, antes de usar Android Auto.

➤ **Puertos USB** P. 309

➤ **Conexión de emparejamiento automático** P. 397

### NOTA:

Android Auto puede no estar disponible en su país o región. Para obtener detalles sobre Android Auto, consulte el sitio de soporte de Google.

### ☒ Android Auto\*

Para usar Android Auto, es necesario descargar la aplicación Android Auto desde Google Play al teléfono inteligente.

Solo Android 5.0 (Lollipop) o versiones posteriores son compatibles con Android Auto.

No se puede utilizar Bluetooth A2DP con un teléfono Android Auto.

Estacione en un lugar seguro antes de conectar el teléfono Android a Android Auto y al iniciar cualquier aplicación compatible.

Para usar Android Auto, conecte el cable USB al puerto USB de 1,5 A. El puerto USB ubicado en la parte trasera del compartimento de la consola central no permite el funcionamiento de Android Auto.

➤ **Puertos USB** P. 309

Cuando hay un teléfono Android conectado a Android Auto, no es posible usar el audio *Bluetooth*®. Sin embargo, otros teléfonos previamente asociados pueden transmitir audio a través de *Bluetooth*® mientras que Android Auto está conectado.

➤ **Configuración del teléfono** P. 486

## Menú de Android Auto

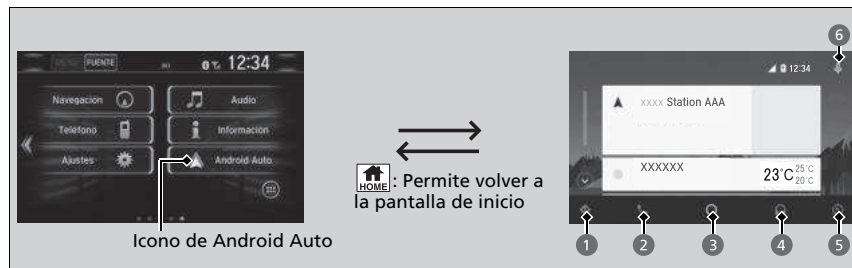

### 1 Mapas (navegación)

Muestra Google Maps y permite utilizar la función de navegación como lo haría en el teléfono Android. Cuando el vehículo está en movimiento, no es posible utilizar el teclado. Detenga el vehículo en un lugar seguro para realizar una búsqueda o proporcionar otras entradas.

#### Modelos con sistema de navegación

Solo un sistema de navegación (la navegación preinstalada o Android Auto) puede ofrecer indicaciones a la vez. Al utilizar un sistema, las indicaciones para llegar a cualquier destino previamente fijado en el otro sistema se cancelan, y es el sistema usado actualmente el que le dirige a su destino.

La pantalla de audio/información le proporcionará indicaciones paso a paso para conducirlo hasta su destino.

### 2 Teléfono (comunicación)

Permite hacer y recibir llamadas telefónicas, así como escuchar el buzón de voz.

### 3 Google Now (pantalla de inicio)

Muestra información útil organizada por Android Auto en tarjetas simples que aparecen justo cuando se necesitan.

## ►► Android Auto\*

Para obtener detalles sobre los países y regiones donde está disponible Android Auto, así como información relativa a la función, consulte la página principal de Android Auto.

### Requisitos de funcionamiento y limitaciones de Android Auto

Android Auto requiere un teléfono Android compatible con una conexión del teléfono móvil y un plan de datos activo. Se aplicarán los planes de tarifas de su operador.

Los cambios en los sistemas operativos, el hardware, el software y otras tecnologías esenciales para la funcionalidad Android Auto, así como una normativa gubernamental nueva o revisada, pueden dar lugar a una reducción o cese de las funciones y servicios de Android Auto. Honda no puede ofrecer ni ofrece ninguna garantía de rendimiento o funcionamiento futuros de Android Auto.

Es posible utilizar aplicaciones de terceros sin son compatibles con Android Auto. Consulte la página principal de Android Auto para obtener información sobre las aplicaciones compatibles.

**4 Música y audio**

Permite ejecutar Google Play Music y aplicaciones de música que son compatibles con Android Auto.

Para cambiar entre aplicaciones de música, pulse este icono.

**5 Volver a la pantalla de inicio.****6 Voz**

Permite manejar Android Auto con la voz.

**Conexión de emparejamiento automático**

Cuando se conecta un teléfono Android a la unidad a través del puerto USB 1,5A, Android Auto se inicia automáticamente.

**Activación de Android Auto**

**Habilitar una vez:** Se permite solo una vez. (La solicitud se muestra de nuevo la próxima vez.)

**Habilitar siempre:** Se permite siempre. (La solicitud no se muestra de nuevo.)

**Cancelar:** No se ofrece ninguna opción de activación.

Puede cambiar los ajustes de consentimiento en el menú de configuración **Teléfono inteligente**.

**Activación de Android Auto**

Inicie Android Auto únicamente cuando esté estacionado de forma segura. Cuando Android Auto detecta por primera vez su teléfono, es necesario configurar el teléfono para que se permita la asociación automática. Consulte el manual de instrucciones que acompaña al teléfono.

Puede utilizar el método siguiente para cambiar los ajustes de Android Auto después de haber realizado la configuración inicial:

Selección Inicio → Ajustes → Teléfono inteligente → Android Auto

**Uso de la información del usuario y del vehículo**

El uso y manipulación de la información del usuario y del vehículo transmitida hacia/desde el teléfono por Android Auto se rige por la política de privacidad de Google.

## ■ Uso de Android Auto con reconocimiento de voz

Mantenga pulsado el botón  (hablar) para manejar Android Auto con la voz.



## »» Uso de Android Auto con reconocimiento de voz

A continuación se ofrecen ejemplos de comandos que se pueden decir con el reconocimiento de voz:

- Responder al texto.
- Llamar a mi esposa.
- Navegar a Honda.
- Reproducir mi música.
- Enviar un mensaje de texto a mi esposa.
- Llamar a la floristería.

Para obtener más información, consulte la página principal de Android Auto.

También puede activar la función de reconocimiento de voz pulsando el icono  de la esquina superior derecha de la pantalla.



## iPod/Unidad de memoria USB

Si se produce un error durante la reproducción de un iPod o una unidad de memoria USB, podrían aparecer los siguientes mensajes de error. Si no consigue que desaparezca el mensaje de error, póngase en contacto con un concesionario.

Mensaje de error	Solución
<b>Error De USB</b> <sup>*1, *2</sup>	Aparece si el sistema de audio presenta algún problema. Compruebe si el dispositivo es compatible con el sistema de audio.
<b>Hay un error de carga en el dispositivo USB conectado. Cuando sea seguro, confirme la compatibilidad con el cable USB e inténtelo de nuevo.</b> <sup>*2</sup>	Aparece cuando se conecta un dispositivo de memoria no compatible. Desconecte el dispositivo. Después, apague el sistema de audio y vuelva a encenderlo. No vuelva a conectar el dispositivo que ha provocado el error.
<b>Versión no compatible</b> <sup>*1</sup> <b>Versión no compatible</b> <sup>*2</sup>	Aparece cuando se conecta un iPod no compatible. Si aparece cuando se conecta un iPod compatible, actualice el software del iPod a una versión más reciente.
<b>Reintentar conexión</b> <sup>*1, *2</sup>	Aparece cuando el sistema no reconoce el iPod. Vuelva a conectar el iPod.
<b>Archivo ilegible</b> <sup>*1, *2</sup>	Aparece cuando los archivos de la unidad de memoria USB están protegidos por derechos de autor o de un formato no compatible. Este mensaje de error aparece durante unos tres segundos y después se reproduce la siguiente canción.
<b>No hay canciones</b> <sup>*1</sup> <b>Sin Datos</b> <sup>*2</sup>	<b>iPod</b> Aparece cuando el iPod está vacío. <b>Unidad de memoria USB</b> Aparece cuando la unidad de memoria USB está vacía o no hay archivos MP3, WMA, AAC, WAV* o MP4* en la unidad de memoria USB. <b>iPod y unidad de memoria USB</b> Compruebe que el dispositivo contiene archivos compatibles.
<b>No compatible/No se Apoya</b> <sup>*1, *2</sup>	Aparece cuando se conecta un dispositivo de memoria no compatible. Si aparece cuando se conecta un dispositivo compatible, vuelva a conectar el dispositivo.

\* 1: Modelos con sistema de audio en color

\* 2: Modelos con pantalla de audio

\* No disponible en todos los modelos

Mensaje de error	Solución
<b>El dispositivo no responde</b> *1	Aparece cuando el sistema no se comunica con un dispositivo conectado. Si aparece cuando hay un dispositivo conectado, póngase en contacto con el vendedor del dispositivo.
<b>HUB no compatible</b> *1	Aparece cuando solo hay conectado un CONCENTRADOR. Si aparece, conecte una unidad de memoria USB en el CONCENTRADOR.

\*1: Modelos con sistema de audio en color

Modelos con pantalla de audio

## Android/aplicaciones

Si se produce un error al usar el sistema de audio o las aplicaciones, pueden aparecer los siguientes mensajes de error. Si no consigue que desaparezca el mensaje de error, póngase en contacto con un concesionario.

Mensaje de error*1	Solución
<b>Lamentablemente, la aplicación **** se detuvo.</b>	Se ha producido un error en la aplicación, seleccione <b>OK</b> en la pantalla para cerrar la aplicación.
<b>La aplicación **** no responde. ¿Quieres cerrarla?</b>	La aplicación no responde. Seleccione <b>Wait</b> si desea esperar un poco más a que la aplicación responda. Si no responde incluso después de esperar, seleccione <b>OK</b> para cerrar la aplicación y volver a iniciarla. Si el mensaje de error continúa, realice un <b>Restablecer datos de fábrica</b> . <b>Restablecimiento de la configuración de inicio</b> P. 445

\*1: La parte \*\*\*\* representa caracteres variables que cambian dependiendo de dónde se produce el error.

## iPod, iPhone y unidades de memoria USB compatibles

### Compatibilidad de modelos de iPod y iPhone

Modelo
iPod (5ª generación)
iPod classic 80 GB/160 GB (lanzamiento en 2007)
iPod classic 120 GB (lanzamiento en 2008)
iPod classic 160 GB (lanzamiento en 2009)
iPod nano (1ª a 7ª generación) lanzado entre 2005 y 2012
iPod táctil (1ª a 5ª generación) lanzado entre 2007 y 2012
iPhone 3G/iPhone 3GS/iPhone 4/iPhone 4S/iPhone 5/iPhone 5c* <sup>1</sup> /iPhone 5s* <sup>1</sup>

\* 1: Modelos con pantalla de audio

### Unidades de memoria USB

- Se recomienda utilizar una unidad de memoria USB de 256 MB o mayor capacidad.
- Es posible que algunos reproductores de audio digitales no sean compatibles.
- Es posible que algunas unidades de memoria USB no funcionen (por ejemplo, un dispositivo con bloqueo de seguridad).
- Es posible que algunos archivos de software no permitan la reproducción de audio o la visualización de datos de texto.
- Es posible que algunas versiones de los formatos MP3, WMA, AAC, WAV\* o MP4\* no sean compatibles.

### Compatibilidad de modelos de iPod y iPhone

Es posible que este sistema no funcione con todas las versiones de software de estos dispositivos.

### Unidades de memoria USB

Los archivos de la unidad de memoria USB se reproducen en el orden en que se han grabado. Este orden puede ser distinto del orden que se muestra en el PC o en el dispositivo.

\* No disponible en todos los modelos

**■ Dispositivos recomendados\***

Medios	Unidad de memoria USB	
<b>Perfil (versión MP4)</b>	Nivel básico 3 (MPEG4-AVC), nivel simple 5 (MPEG4)	
<b>Extensión de archivo (versión MP4)</b>	.mp4/.m4v	
<b>Códec de audio compatible</b>	AAC	MP3
<b>Códec de vídeo compatible</b>	MPEG4-AVC (H.264)	MPEG4 (ISO/IEC 14496 Parte 2)
<b>Velocidad de transferencia de bits</b>	10 Mbps (MPEG4-AVC)	8 Mbps (MPEG4)
<b>Tamaño máximo de la imagen</b>	720 x 576 píxeles	

Modelos con pantalla de audio

## Información legal sobre Apple CarPlay/Android Auto\*

### DECLARACIONES DE RESPONSABILIDAD/LICENCIA DEL MANUAL DEL PROPIETARIO

EL USO DE APPLE CARPLAY ESTÁ SUJETO A LA ACEPTACIÓN DE LOS TÉRMINOS DE USO DE CARPLAY, QUE SE INCLUYEN COMO PARTE DE LOS TÉRMINOS DE USO DEL iOS DE APPLE. EN RESUMEN, LOS TÉRMINOS DE USO DE CARPLAY RECHAZAN LA RESPONSABILIDAD DE APPLE Y DE SUS PROVEEDORES DE SERVICIOS SI LOS SERVICIOS DEJAR DE FUNCIONAR CORRECTAMENTE O SE INTERRUMPEN, LIMITAN ESTRICTAMENTE OTRAS OBLIGACIONES DE APPLE Y SUS PROVEEDORES DE SERVICIOS, DESCRIBEN EL TIPO DE INFORMACIÓN DEL USUARIO (INCLUYENDO, POR EJEMPLO, LOCALIZACIÓN, VELOCIDAD Y ESTADO VEHÍCULO) QUE APPLE Y SUS PROVEEDORES DE SERVICIOS RECOPILAN Y ALMACENAN, Y SEÑALAN POSIBLES RIESGOS ASOCIADOS CON EL USO DE CARPLAY, INCLUYENDO EL POTENCIAL DE DISTRACCIÓN DEL CONDUCTOR. CONSULTE LA POLÍTICA DE PRIVACIDAD DE APPLE PARA OBTENER DETALLES SOBRE EL USO Y MANIPULACIÓN POR PARTE DE APPLE DE LOS DATOS CARGADOS POR CARPLAY.

LA UTILIZACIÓN DE ANDROID AUTO ESTÁ SUJETA A LOS TÉRMINOS DE USO DE ANDROID AUTO, LOS CUALES SE DEBEN ACEPTAR AL DESCARGAR LA APLICACIÓN ANDROID AUTO EN EL TELÉFONO ANDROID. EN RESUMEN, LOS TÉRMINOS DE USO DE ANDROID AUTO RECHAZAN LA RESPONSABILIDAD DE GOOGLE Y DE SUS PROVEEDORES DE SERVICIOS SI LOS SERVICIOS DEJAR DE FUNCIONAR CORRECTAMENTE O SE INTERRUMPEN, LIMITAN ESTRICTAMENTE OTRAS OBLIGACIONES DE GOOGLE Y SUS PROVEEDORES DE SERVICIOS, DESCRIBEN EL TIPO DE INFORMACIÓN DEL USUARIO (INCLUYENDO, POR EJEMPLO, LOCALIZACIÓN, VELOCIDAD Y ESTADO VEHÍCULO) QUE GOOGLE Y SUS PROVEEDORES DE SERVICIOS RECOPILAN Y ALMACENAN, Y SEÑALAN POSIBLES RIESGOS ASOCIADOS CON EL USO DE ANDROID AUTO, INCLUYENDO EL POTENCIAL DE DISTRACCIÓN DEL CONDUCTOR. CONSULTE LA POLÍTICA DE PRIVACIDAD DE GOOGLE PARA OBTENER DETALLES SOBRE EL USO Y MANIPULACIÓN POR PARTE DE GOOGLE DE LOS DATOS CARGADOS POR ANDROID AUTO.

\* No disponible en todos los modelos

## ■ EXCLUSIÓN DE GARANTÍAS; LIMITACIÓN DE RESPONSABILIDAD





USTED RECONOCE Y ACEPTA EXPRESAMENTE QUE EL USO DE APPLE CARPLAY O ANDROID AUTO (“LAS APLICACIONES”) SE REALIZA BAJO SU PROPIA RESPONSABILIDAD Y QUE TODO EL RIESGO EN CUANTO A CALIDAD SATISFACTORIA, RENDIMIENTO, PRECISIÓN Y ESFUERZO DEPENDE DE USTED HASTA DONDE LO PERMITA LA LEY APLICABLE, QUE LAS APLICACIONES Y LA INFORMACIÓN SOBRE ELLAS SE PROPORCIONA “TAL CUAL” Y “SEGÚN DISPONIBILIDAD”, CON TODOS SUS FALLOS Y SIN GARANTÍA DE NINGÚN TIPO, Y QUE HONDA RECHAZA TODAS LAS GARANTÍAS Y CONDICIONES CON RESPECTO A LAS APLICACIONES Y LA INFORMACIÓN SOBRE ELLAS, YA SEA EXPRESAS, IMPLÍCITAS O LEGALES, INCLUYENDO, SIN LIMITACIÓN, LAS GARANTÍAS Y/O CONDICIONES IMPLÍCITAS DE COMERCIALIZACIÓN, CALIDAD SATISFACTORIA, IDONEIDAD PARA UN PROPÓSITO CONCRETO, PRECISIÓN, DISFRUTE Y NO INFRACCIÓN DE DERECHOS DE TERCEROS. NINGUNA INFORMACIÓN NI ASESORAMIENTO ORAL O ESCRITO PROPORCIONADOS POR HONDA O UN REPRESENTANTE AUTORIZADO IMPLICAN GARANTÍA ALGUNA. COMO EJEMPLO, Y SIN LIMITACIÓN, HONDA RECHAZA CUALQUIER GARANTÍA SOBRE LA EXACTITUD DE LOS DATOS PROPORCIONADOS POR EL SOFTWARE, COMO EXACTITUD DE INDICACIONES, TIEMPO DE VIAJE ESTIMADO, LÍMITES DE VELOCIDAD, CONDICIONES DE LA CARRETERA, NOTICIAS, TIEMPO, TRÁFICO U OTRO CONTENIDO PROPORCIONADO POR APPLE, GOOGLE, SUS AFILIADOS O PROVEEDORES TERCEROS; HONDA NO OFRECE GARANTÍAS CONTRA LA PÉRDIDA DE DATOS DE APLICACIÓN, LOS CUALES SE PUEDEN PERDER EN CUALQUIER MOMENTO; HONDA NO GARANTIZA QUE LAS APLICACIONES O CUALQUIERA DE LOS SERVICIOS PRESTADOS A TRAVÉS DE ELLAS SE OFREZCAN EN TODO MOMENTO, NI QUE ALGUNOS O TODOS LOS SERVICIOS ESTÉN DISPONIBLES EN CUALQUIER MOMENTO O LUGAR. POR EJEMPLO, LOS SERVICIOS SE PUEDEN SUSPENDER O INTERRUMPIR SIN PREVIO AVISO POR REPARACIÓN, MANTENIMIENTO, CORRECCIONES DE SEGURIDAD, ACTUALIZACIONES, ETC. O LOS SERVICIOS PUEDEN NO ESTAR DISPONIBLES EN SU ZONA O UBICACIÓN, ETC. ADEMÁS, USTED ENTIENDE QUE LOS CAMBIOS EN LA TECNOLOGÍA DE TERCEROS O EN LA NORMATIVA DEL GOBIERNO PUEDEN HACER QUE LOS SERVICIOS Y/O APLICACIONES QUEDEN OBSOLETOS Y/O INUTILIZABLES.

EN LA MEDIDA EN QUE LA LEY NO LO PROHIBA, NI HONDA NI SUS AFILIADOS SERÁN RESPONSABLES EN NINGÚN CASO POR LESIONES PERSONALES O DAÑOS INCIDENTALES, ESPECIALES, INDIRECTOS O EMERGENTES DE NINGÚN TIPO, INCLUYENDO, SIN LIMITACIÓN, DAÑOS POR PÉRDIDA DE BENEFICIOS, DAÑO O PÉRDIDA DE DATOS, IMPOSIBILIDAD DE TRANSMITIR O RECIBIR DATOS, INTERRUPCIÓN DE NEGOCIO O CUALQUIER DAÑO O PÉRDIDA COMERCIAL QUE SE DERIVEN O ESTÉN RELACIONADOS CON LAS APLICACIONES O CON EL USO O INCAPACIDAD DE USO DE LAS APLICACIONES O SU INFORMACIÓN, Y SIN EMBARGO CAUSADOS, INDEPENDIEMENTE DEL SUPUESTO DE RESPONSABILIDAD (CONTRATO, AGRAVIO U O OTRO) E INCLUSO SI SE HA INFORMADO A HONDA DE LA POSIBILIDAD DE TALES DAÑOS. ALGUNAS REGIONES Y JURISDICCIONES NO PERMITEN LA EXCLUSIÓN O LIMITACIÓN DE RESPONSABILIDAD POR DAÑOS, POR LO QUE ESTAS LIMITACIONES Y EXCLUSIONES PUEDEN NO SER APLICABLES EN SU CASO. LAS LIMITACIONES ANTERIORES SE APLICARÁN INCLUSO SI EL REMEDIO ESTABLECIDO ARRIBA NO CUMPLE SU PROPÓSITO ESENCIAL.

## Acerca de las licencias de código abierto

Para ver la información de las licencias de código abierto, siga estos pasos.

### Modelos con sistema de audio en color

1. Pulse el botón **MENU/CLOCK**.
2. Gire  para seleccionar **Ajustes** y después pulse .
3. Gire  para seleccionar **Licencia** y después pulse .

### Modelos con pantalla de audio

1. Seleccione .
2. Seleccione **Parámetros**.
3. Seleccione **Sistema**.
4. Seleccione la pestaña **Otras**.
5. Seleccione **Información detallada**\*/**Información detallada**\*.
6. Seleccione **Acerca del dispositivo**.
7. Seleccione **Información legal**.
8. Seleccione **Licencias de código abierto**\*/**Licencias de código abierto**\*.

### ►► Acerca de las licencias de código abierto

#### Modelos con sistema de audio con pantalla en color

LICENCIA: Copyright © 2001 Bob Trower, Trantor Standard Systems Inc.

Por la presente se concede permiso, sin cargo alguno, a cualquier persona que obtenga una copia de este software y de los archivos de documentación asociados (el "software"), para comerciar con el software sin restricciones, lo que incluye sin limitación el derecho a usar, copiar, modificar, fusionar, publicar, distribuir, conceder licencia a terceros y/o vender copias del software, y para permitir que las personas a quienes se proporcione el software puedan hacer lo mismo, siempre que se cumplan las condiciones siguientes:

La información de copyright anterior y este aviso de permiso se incluyan en todas las copias o en partes sustanciales del software.

EL SOFTWARE SE PROPORCIONA "TAL CUAL", SIN GARANTÍA DE NINGÚN TIPO, YA SEA EXPRESA O IMPLÍCITA, INCLUYENDO, SIN LIMITARSE A ELLAS, LAS GARANTÍAS DE COMERCIALIZACIÓN, IDONEIDAD PARA UN PROPÓSITO CONCRETO Y NO INFRACCIÓN. LOS AUTORES O TITULARES DEL COPYRIGHT NO SERÁN RESPONSABLES EN NINGÚN CASO DE CUALQUIER RECLAMACIÓN, DAÑOS U OTRA RESPONSABILIDAD, YA SEA EN UNA ACCIÓN DE CONTRATO, AGRAVIO O DERIVADA O RELACIONADA CON EL SOFTWARE, SU USO U OTRAS TRANSACCIONES DEL SOFTWARE.

\* No disponible en todos los modelos

## Información de licencia

---

### ■ DOLBY DIGITAL

Fabricado bajo licencia de Dolby Laboratories. Dolby y el símbolo de la doble D son marcas comerciales registradas de Dolby Laboratories.



### ■ DTS

Para conocer las patentes DTS, consulte <http://patents.dts.com>. Fabricado bajo licencia de DTS Licensing Limited. DTS, el símbolo y DTS y el símbolo juntos son marcas comerciales registradas, y DTS Digital Surround es una marca comercial de DTS, Inc. © DTS, Inc. Todos los derechos reservados.





Utilice la pantalla de audio/información para personalizar determinadas funciones.

## Modelos con sistema de audio en color

### ■ Personalización

Mientras el vehículo se encuentra detenido por completo con el interruptor de encendido en la posición de CONTACTO **II**\*1, pulse el botón **MENU/CLOCK** y, a continuación, seleccione **Ajustes**. Para personalizar los ajustes del teléfono, pulse el botón  y después seleccione **Configuración del teléfono**.

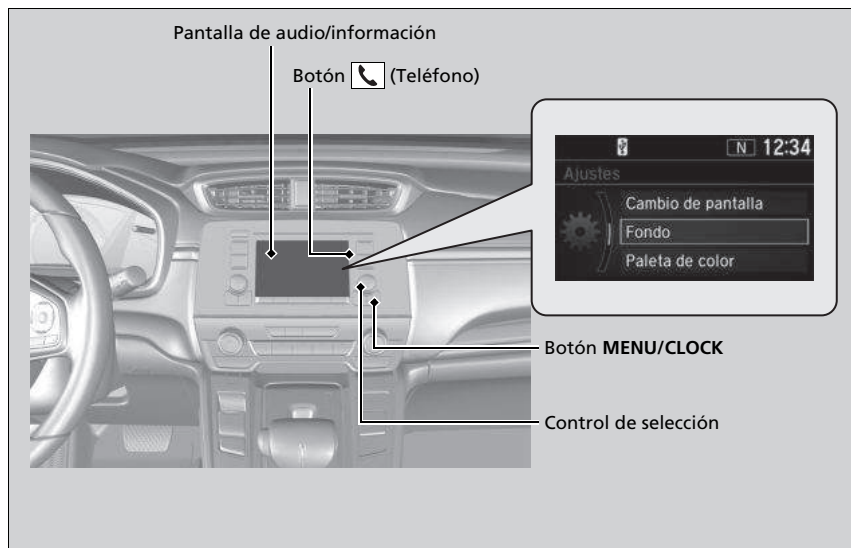

\*1: Los modelos con sistema de acceso sin llave tienen un botón **ENGINE START/STOP** en lugar de un interruptor de encendido.

## ☒ Funciones personalizadas

Al personalizar la configuración:



- Asegúrese de que el vehículo está detenido por completo.
- Cambie a la posición **P**.

## ☒ Personalización

Estas indicaciones muestran cómo utilizar el control de selección.

Gire  para seleccionar.

Pulse  para confirmar.

Para personalizar otras funciones, seleccione **Ajustes**, gire  y después pulse .

➔ **Lista de opciones personalizables** P. 411

Modelos con sistema de audio en color

■ Flujo de personalización

Pulse el botón **MENU/CLOCK**.

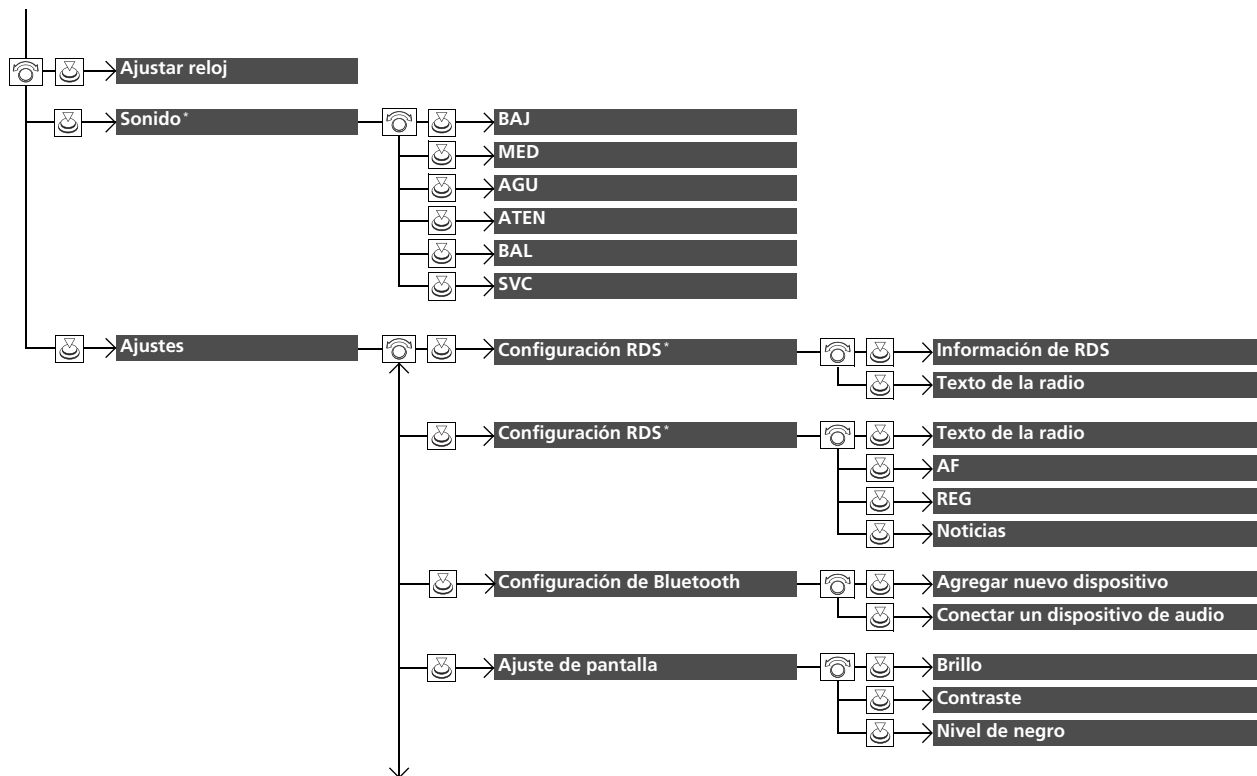

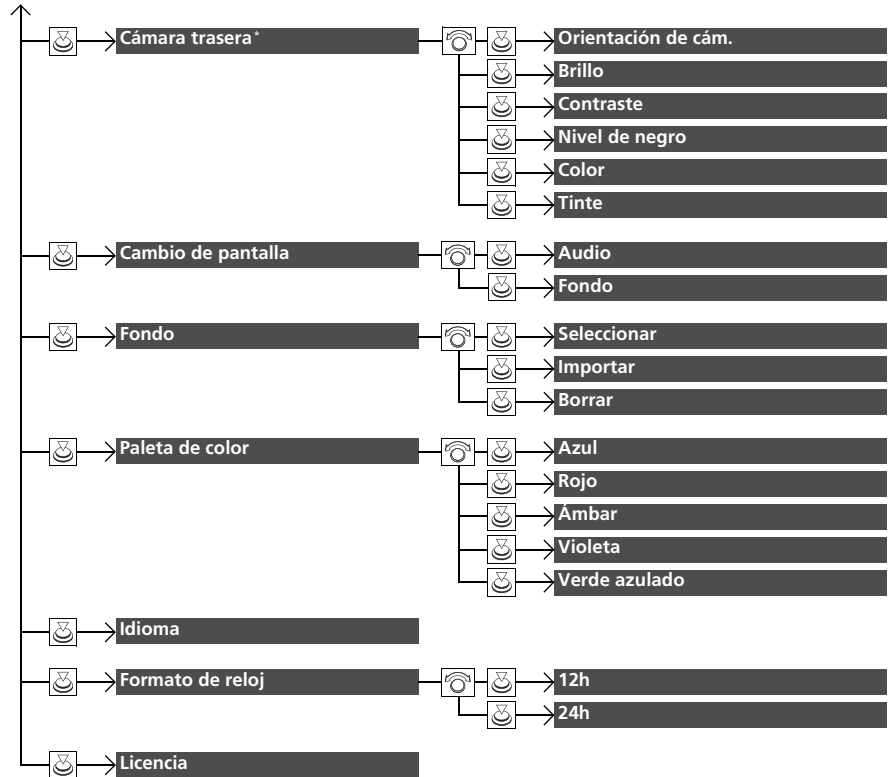

\* No disponible en todos los modelos

Pulse el botón , gire  para seleccionar **Configuración del teléfono** y después pulse .

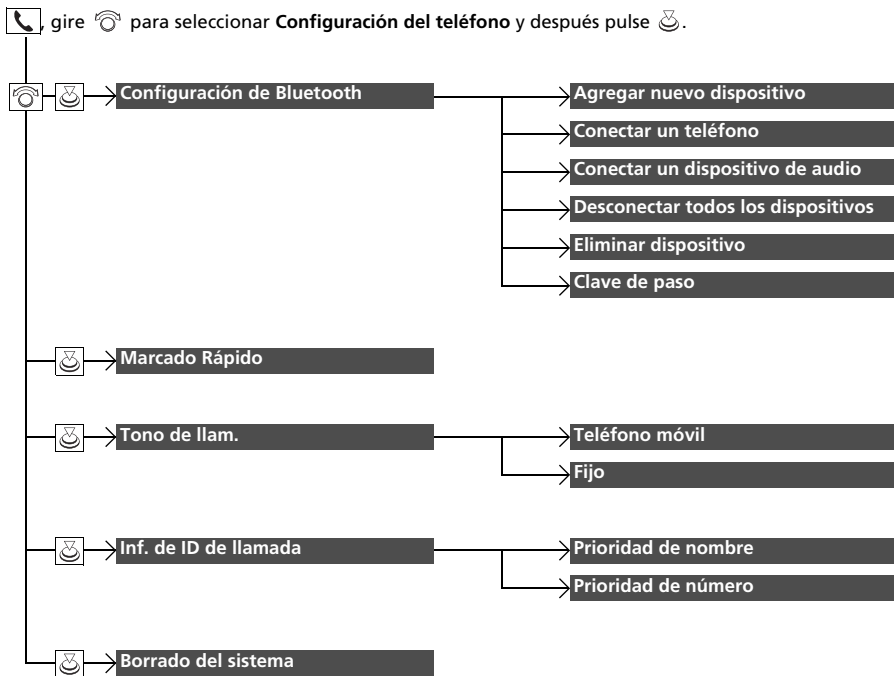

Modelos con sistema de audio en color

■ Lista de opciones personalizables

Grupo de configuración	Funciones personalizables	Descripción	Configuraciones disponibles	
<b>Ajustar reloj</b>		Permite ajustar el reloj.  <b>Reloj</b> P. 186	—	
<b>Sonido*</b>		Ajuste del sonido.  <b>Ajuste del sonido</b> P. 322	<b>BAJ/MED/AGU/ATEN/BAL/SVC</b>	
<b>Ajustes</b>	<b>Configuración RDS*</b>	<b>Información de RDS</b>	Permite seleccionar si se activa la información RDS.	<b>Activado*<sup>1</sup>/Desactivado</b>
		<b>Texto de la radio</b>	Muestra información de texto radio de la emisora RDS seleccionada.	—
	<b>Configuración RDS*</b>	<b>Texto de la radio</b>	Muestra información de texto radio de la emisora RDS seleccionada.	Activada/Desactivada* <sup>1</sup>
		<b>AF</b>	Permite cambiar automáticamente la frecuencia del mismo programa al entrar en otra región.	Activada* <sup>1</sup> /Desactivada
		<b>REG</b>	Mantiene la misma frecuencia de las emisoras dentro de esa región aunque la señal se debilite.	Activada* <sup>1</sup> /Desactivada
		<b>Noticias</b>	Se enciende y apaga para sintonizar automáticamente el programa de noticias.	Activada/Desactivada* <sup>1</sup>
	<b>Configuración de Bluetooth</b>	<b>Agregar nuevo dispositivo</b>	Permite emparejar un nuevo teléfono con HFT/HFL, modificar y borrar un teléfono emparejado, y crear un código para un teléfono emparejado.  <b>Configuración del teléfono</b> P. 456	—
<b>Conectar un dispositivo de audio</b>		Permite conectar, desconectar o emparejar un dispositivo de audio <i>Bluetooth</i> ® con el sistema HFT/HFL.	—	

\*1: Ajuste predeterminado

Grupo de configuración	Funciones personalizables	Descripción	Configuraciones disponibles
Ajustes	Ajuste de pantalla	<b>Brillo</b>	Permite cambiar el brillo de la pantalla de audio/información. —
		<b>Contraste</b>	Permite cambiar el contraste de la pantalla de audio/información. —
		<b>Nivel de negro</b>	Permite cambiar el nivel de negro de la pantalla de audio/información. —
	Cámara trasera *	<b>Orientación de cám.</b>	Permite seleccionar si las pautas se incluyen en la pantalla de audio/información. <b>Activado*1/Desactivado</b>
		<b>Brillo</b>	Consulte <b>Ajuste de pantalla</b> en P. 412
		<b>Contraste</b>	
		<b>Nivel de negro</b>	
	<b>Color</b>	Permite cambiar el color de la pantalla de audio/información. —	
	<b>Tinte</b>	Permite cambiar el tinte de la pantalla de audio/información. —	
	<b>Cambio de pantalla</b>	Permite cambiar el tipo de pantalla. <b>Audio*1/Fondo</b>	
	Fondo	<b>Seleccionar</b>	Permite cambiar el tipo de fondo de pantalla. <b>Reloj*1/Imagen 1/Imagen 2/Imagen 3</b>
		<b>Importar</b>	Permite importar un archivo de imagen para un nuevo fondo de pantalla. —  <b>Configuración del fondo de pantalla</b> P. 320
		<b>Borrar</b>	Permite borrar un archivo de imagen de un fondo de pantalla. <b>Imagen 1/Imagen 2/Imagen 3</b>
<b>Paleta de color</b>	Permite cambiar el color de fondo de la pantalla de audio/información. <b>Azul*1/Rojo/Ámbar/Violeta/Verde azulado</b>		

\*1: Ajuste predeterminado

Grupo de configuración	Funciones personalizables	Descripción	Configuraciones disponibles	
Ajustes	<b>Idioma</b>	Permite cambiar el idioma de la pantalla.	<b>Español*<sup>1</sup>, Árabe*<sup>1</sup> o Ruso*<sup>1</sup></b> Vea otros idiomas que se pueden seleccionar en la pantalla.	
	<b>Formato de reloj</b>	Permite seleccionar la visualización del reloj digital en formato de 12 o 24 horas.	<b>12h*<sup>1</sup>/24h</b>	
	<b>Licencia</b>	Muestra la información legal.	—	
Configuración del teléfono	<b>Agregar nuevo dispositivo</b>	Emparejar un nuevo teléfono a HFT/HFL. ➤ <b>Configuración del teléfono</b> P. 456	—	
	<b>Conectar un teléfono</b>	Permite emparejar un nuevo teléfono o conectar un teléfono emparejado a HFT/HFL. ➤ <b>Configuración del teléfono</b> P. 456	—	
	<b>Configuración de Bluetooth</b>	<b>Conectar un dispositivo de audio</b>	Permite conectar un dispositivo de audio <i>Bluetooth</i> ® a HFT/HFL.	—
		<b>Desconectar todos los dispositivos</b>	Desconecta un teléfono emparejado de HFT/HFL.	—
		<b>Eliminar dispositivo</b>	Permite borrar un teléfono emparejado.	—
	<b>Clave de paso</b>	Introduce y modifica el código de un teléfono asociado.	—	
	<b>Marcado Rápido</b>	Permite editar, agregar o borrar una entrada de marcación rápida. ➤ <b>Marcado Rápido</b> P. 464	—	
	<b>Tono de llam.</b>	Permite seleccionar el tono telefónico.	<b>Teléfono móvil*<sup>1</sup>/Fijo</b>	
	<b>Inf. de ID de llamada</b>	Permite dar prioridad al nombre o al número de teléfono de la persona que llama como identificación de la llamada.	<b>Prioridad de nombre*<sup>1</sup>/ Prioridad de número</b>	
	<b>Borrado del sistema</b>	Permite cancelar/restablecer todos los elementos personalizados del grupo <b>Configuración del teléfono</b> a los valores predeterminados.	—	

\*1: Ajuste predeterminado

Modelos con pantalla de audio

■ **Personalización**

Mientras el vehículo está completamente detenido con la modalidad de alimentación en CONTACTO, seleccione  y después **Parámetros**; a continuación, seleccione un elemento de ajuste.

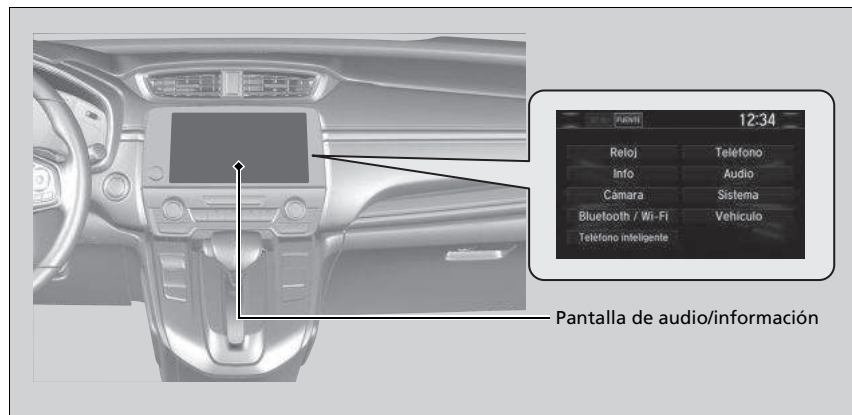

►► Funciones personalizadas

Al personalizar la configuración:

- Asegúrese de que el vehículo está detenido por completo.
- Cambie a la posición .

Para personalizar otras funciones, seleccione **Parámetros**.

 **Lista de opciones personalizables** P. 423



**Modelos con pantalla de audio**

**■ Flujo personalizado**

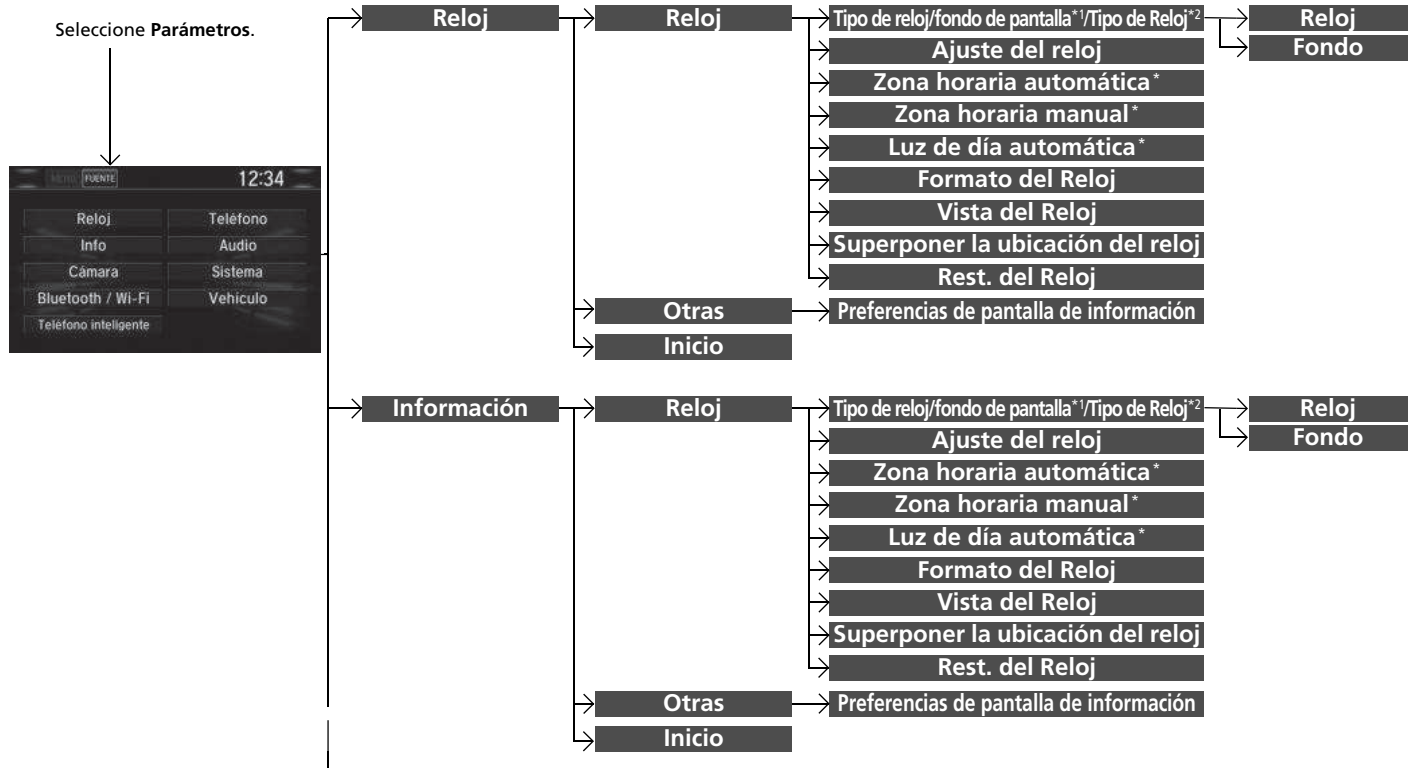

Funciones

\*1: No aparece cuando se cambia el diseño de interfaz de la pantalla.  
 \*2: Solo aparece cuando se cambia el diseño de la interfaz de la pantalla.

\* No disponible en todos los modelos

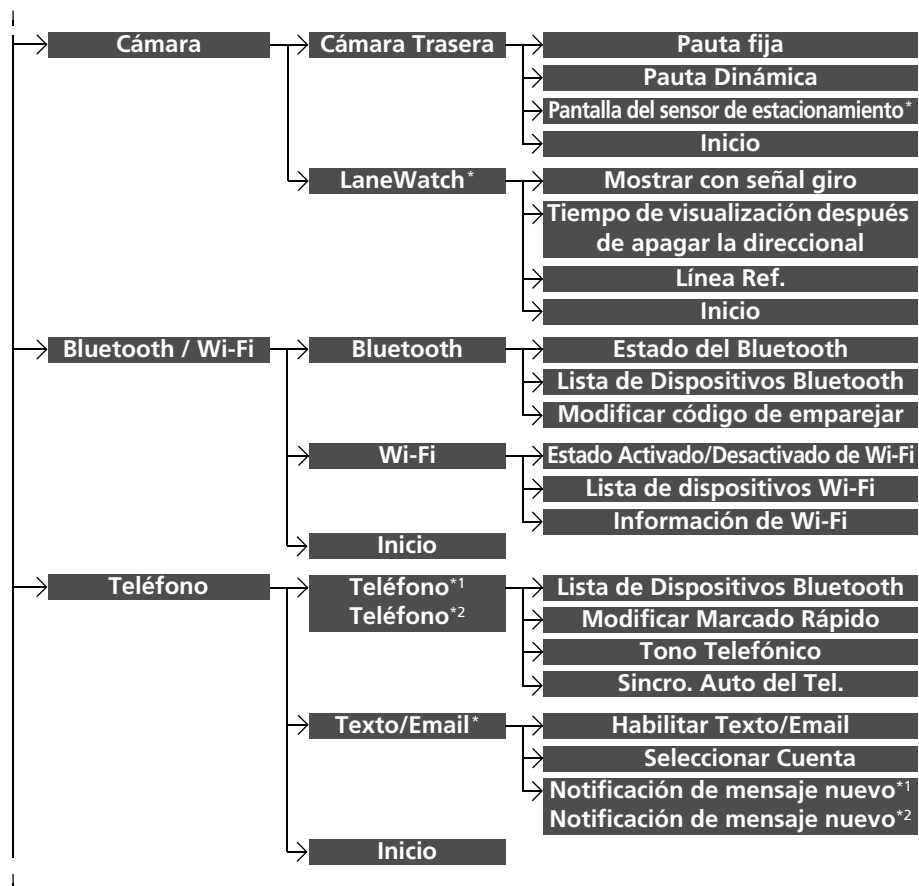

\*1: Excepto modelos de México

\*2: Modelos de México

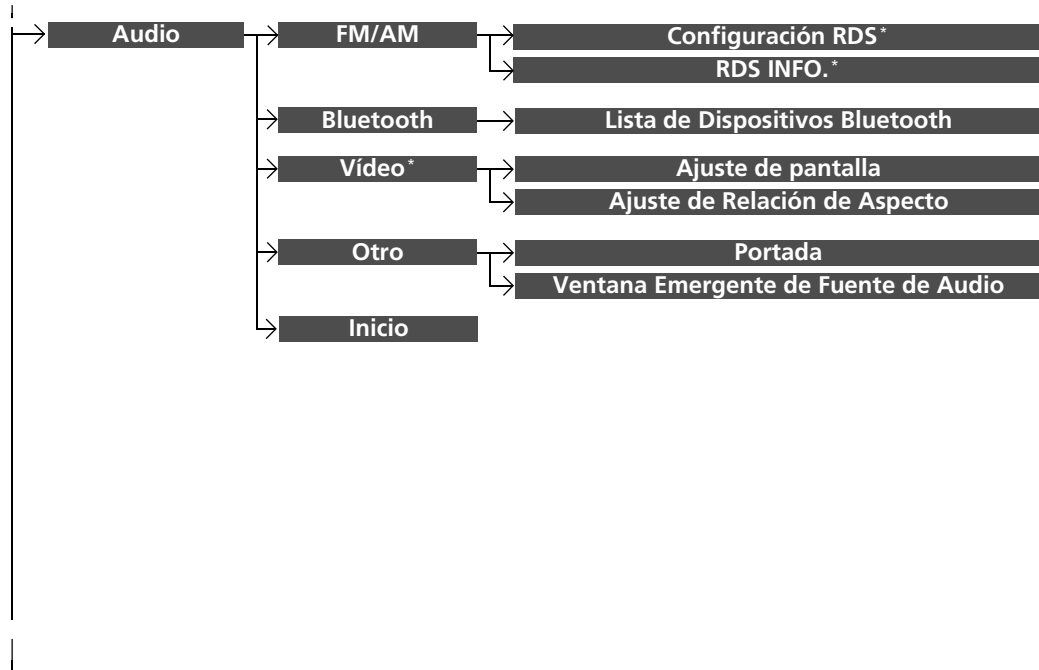

\* No disponible en todos los modelos

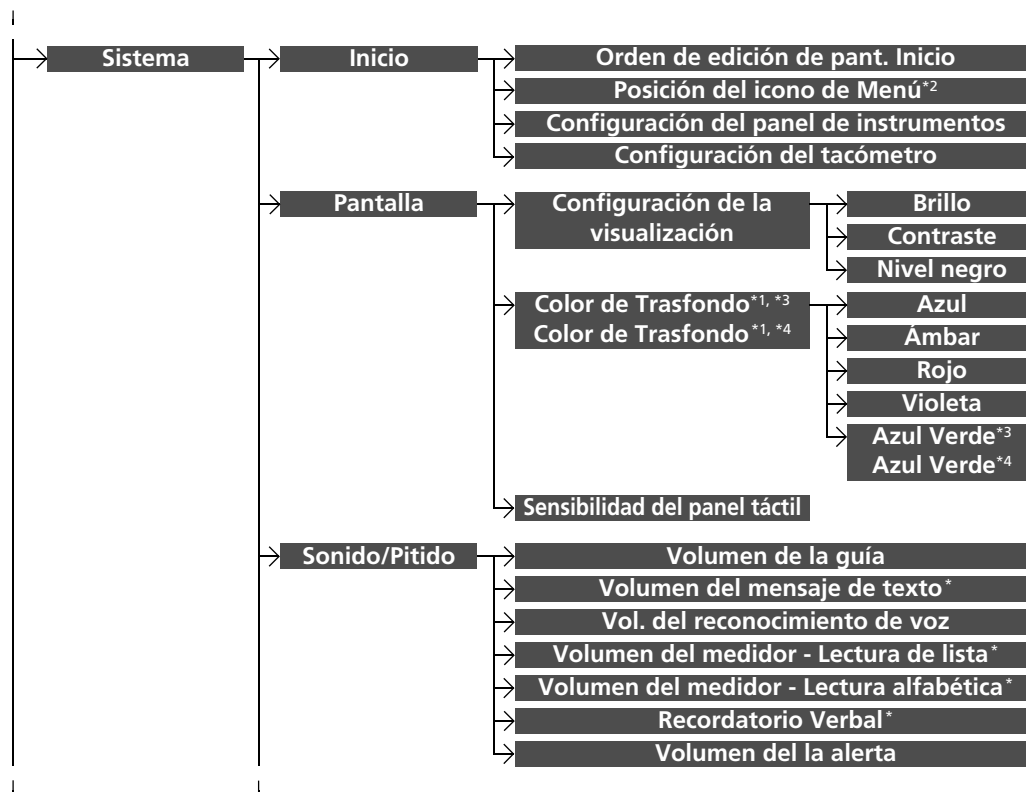

\*1 : No aparece cuando se cambia el diseño de interfaz de la pantalla.  
 \*2 : Solo aparece cuando se cambia el diseño de la interfaz de la pantalla.  
 \*3 : Excepto modelos de México  
 \*4 : Modelos de México

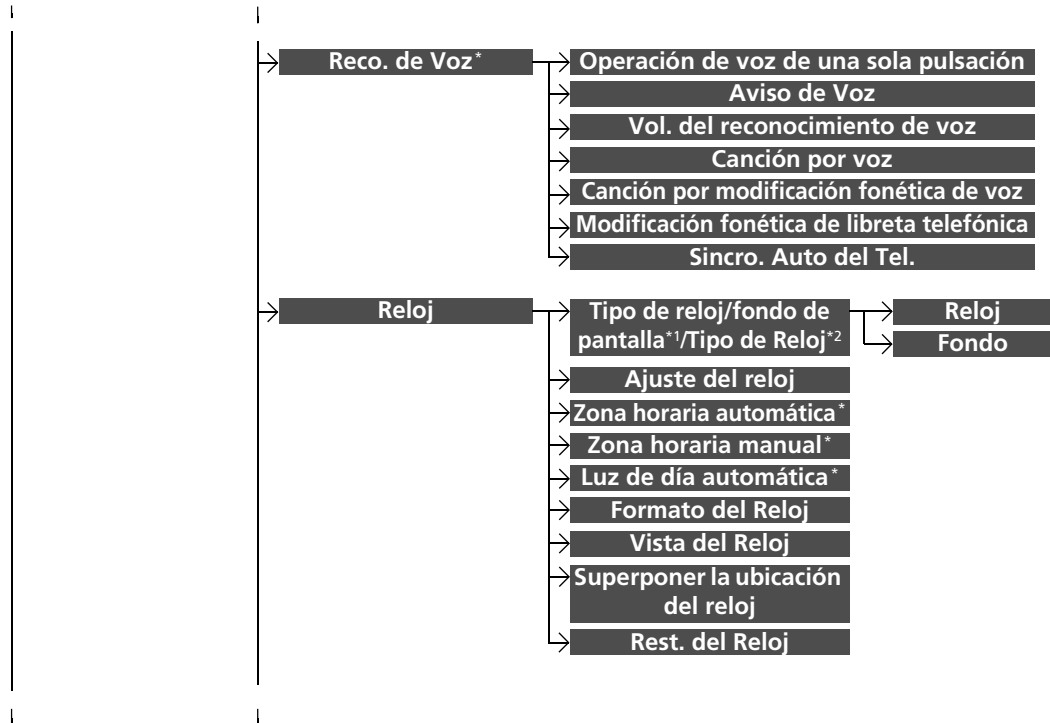

\*1: No aparece cuando se cambia el diseño de interfaz de la pantalla.  
 \*2: Solo aparece cuando se cambia el diseño de la interfaz de la pantalla.  
 \* No disponible en todos los modelos

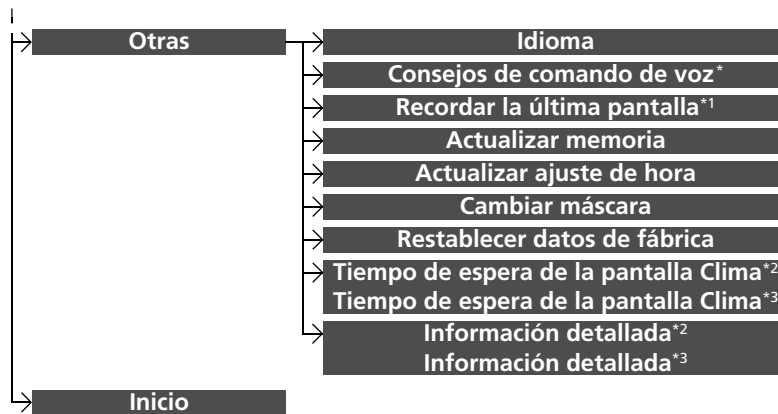

\*1: No aparece cuando se cambia el diseño de interfaz de la pantalla.

\*2: Excepto modelos de México

\*3: Modelos de México

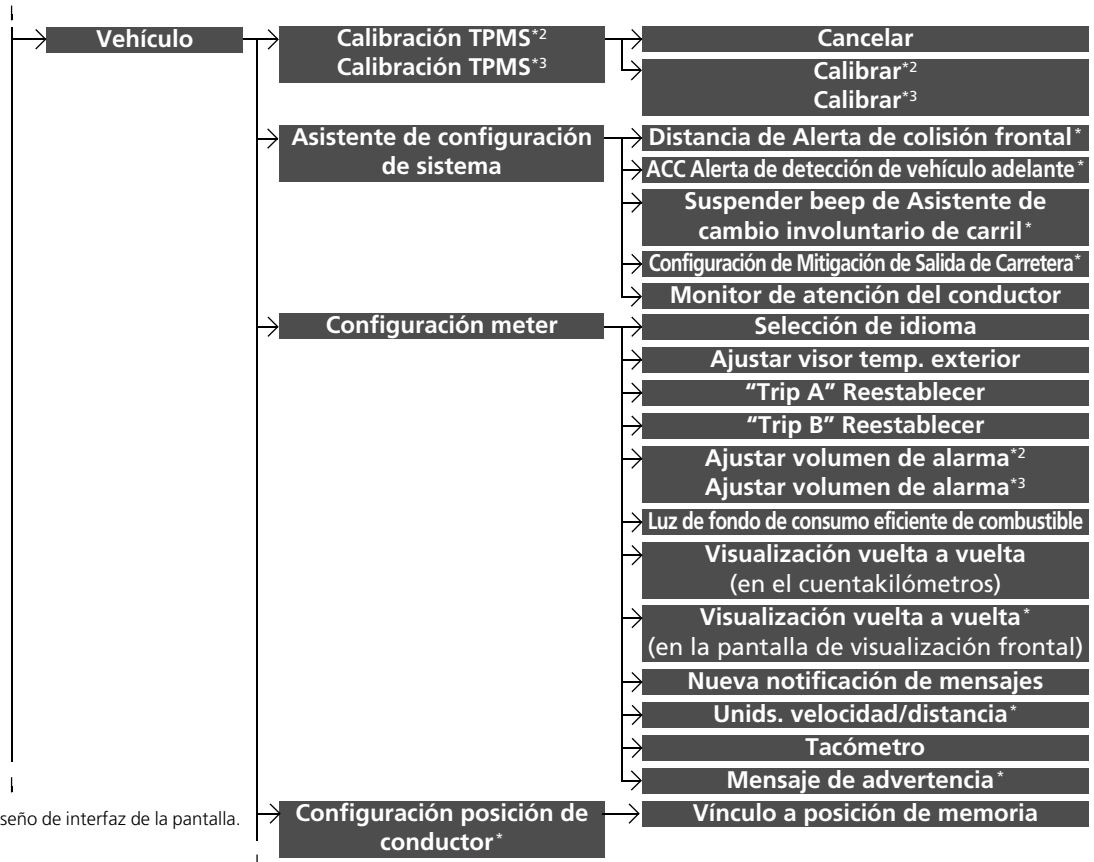

Funciones

\*1: No aparece cuando se cambia el diseño de interfaz de la pantalla.

\*2: Excepto modelos de México

\*3: Modelos de México

\* No disponible en todos los modelos

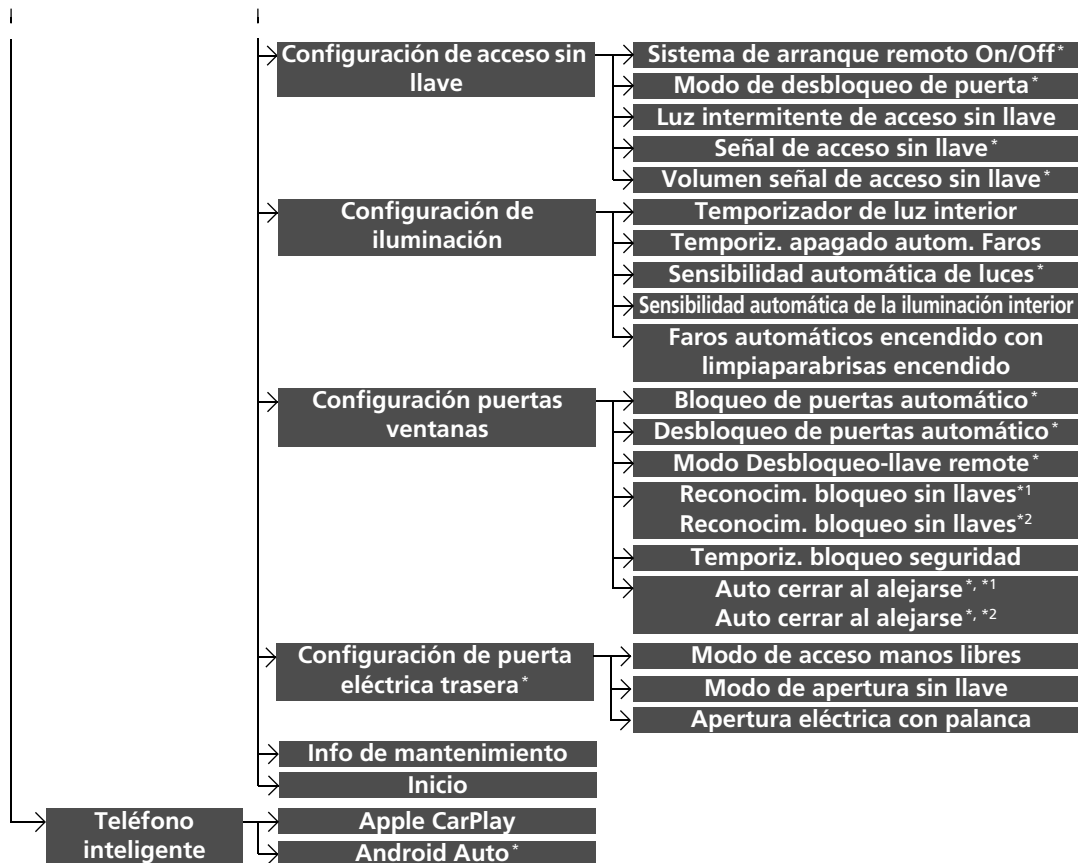

\*1: Excepto modelos de México

\*2: Modelos de México

\* No disponible en todos los modelos



Modelos con pantalla de audio

■ Lista de opciones personalizables

Grupo de configuración	Funciones personalizables	Descripción	Configuraciones disponibles
Reloj	Tipo de reloj/ fondo de pantalla*1/ Tipo de Reloj*2	Reloj Fondo	
	Ajuste del reloj		
	Zona horaria automática *		
	Zona horaria manual *		
	Luz de día automática *		Consulte <b>Información</b> en P. 424
	Formato del Reloj		
	Vista del Reloj		
	Superponer la ubicación del reloj		
	Rest. del Reloj		
	Otras	Preferencias de pantalla de información	
Inicio		Permite cancelar/restablecer todas las opciones personalizadas del grupo de ajustes <b>Reloj</b> a los valores predeterminados.	<b>Sí/No</b>

\* 1: No aparece cuando se cambia el diseño de interfaz de la pantalla.

\*2: Solo aparece cuando se cambia el diseño de la interfaz de la pantalla.

\* No disponible en todos los modelos

Grupo de configuración	Funciones personalizables		Descripción	Configuraciones disponibles	
Información	Reloj	Tipo de reloj/fondo de pantalla <sup>*2/</sup>	Reloj	Permite cambiar el tipo de pantalla del reloj.	Análogo/Digital <sup>*1/</sup> Digital pequeño/Desactivado
		Tipo de Reloj <sup>*3</sup>	Fondo	<ul style="list-style-type: none"> <li>Permite cambiar el tipo de fondo de pantalla.</li> <li>Permite importar un archivo de imagen para un nuevo fondo de pantalla.</li> <li>Permite borrar un archivo de imagen de un fondo de pantalla.</li> </ul>	En Blanco/Galaxia <sup>*1/</sup> /Metálico/ Zona Horaria <sup>*</sup>
		Ajuste del reloj		Ajusta el reloj.	—
		Zona horaria automática <sup>*</sup>		Ajusta automáticamente el reloj cuando se conduce a través de diferentes zonas horarias.	Activado <sup>*1/</sup> /Desactivado
		Zona horaria manual <sup>*</sup>		Permite cambiar la zona horaria manualmente.	—
		Luz de día automática <sup>*</sup>		Seleccione <b>Activado</b> para que el GPS ajuste automáticamente el reloj al horario de verano. Seleccione <b>Desactivado</b> para cancelar esta función.	Activado <sup>*1/</sup> /Desactivado
		Formato del Reloj		Permite seleccionar la visualización del reloj digital en formato de 12 o 24 horas.	<div style="border: 1px solid black; padding: 2px;">Excepto modelos de África, Corea, Latinoamérica y Oriente Medio</div> <b>12H/24H<sup>*1</sup></b> <div style="border: 1px solid black; padding: 2px;">Modelos de África, Corea, Latinoamérica y Oriente Medio</div> <b>12H<sup>*1/</sup>/24H</b>

\*1: Ajuste predeterminado

\*2: No aparece cuando se cambia el diseño de interfaz de la pantalla.

\*3: Solo aparece cuando se cambia el diseño de la interfaz de la pantalla.

Grupo de configuración	Funciones personalizables	Descripción	Configuraciones disponibles	
Información	<b>Vista del Reloj</b>	Permite seleccionar si se activa la pantalla del reloj.	<b>Activado<sup>*1</sup>/Desactivado</b>	
	<b>Reloj</b>	<b>Superponer la ubicación del reloj</b>	Permite cambiar la ubicación de la vista del reloj.	
			<div style="background-color: #cccccc; padding: 2px;">Excepto modelos de México</div> <b>Superior Derecho<sup>*1</sup>/Superior Izquierdo/Inferior Derecho/Inferior Izquierdo/Desactivado</b>	
			<div style="background-color: #cccccc; padding: 2px;">Modelos de México</div> <b>Superior Derecho<sup>*1</sup>/Superior Izquierdo/Inferior Derecho/Inferior Izquierdo/Desactivado</b>	
		<b>Rest. del Reloj</b>	Permite restablecer todos los ajustes del reloj a los valores predeterminados de fábrica.	<b>Sí/No</b>
	<b>Otras</b>	<b>Preferencias de pantalla de información</b>	Permite seleccionar el menú principal al pulsar el botón  (pantalla/información). <ul style="list-style-type: none"> <li>• <b>Inf. Importante:</b> Aparece un menú breve.</li> <li>• <b>Menú de Info:</b> Aparece un menú completo.</li> <li>• <b>Desactivado:</b> No aparece ningún menú.</li> </ul>	<b>Inf. Importante/ Menú de Info<sup>*1</sup>/Desactivado</b>
	<b>Inicio</b>	Permite cancelar/restablecer todos los elementos personalizados en el grupo <b>Información</b> como predeterminados.	<b>Sí/No</b>	

\* 1: Ajuste predeterminado

Grupo de configuración	Funciones personalizables	Descripción	Configuraciones disponibles	
Cámara	Cámara Trasera	<b>Pauta fija</b> Permite seleccionar si las pautas fijas se activan en el monitor de la cámara trasera. ➤ <b>Cámara trasera con múltiples vistas</b> * P. 640	<b>Activado</b> <sup>*1</sup> / <b>Desactivado</b>	
		<b>Pauta Dinámica</b> Permite seleccionar si las pautas se ajustan al movimiento del volante. ➤ <b>Cámara trasera con múltiples vistas</b> * P. 640	<b>Activado</b> <sup>*1</sup> / <b>Desactivado</b>	
	<b>Pantalla del sensor de estacionamiento*</b>	Permite seleccionar si se activa la pantalla del sensor de estacionamiento.	<b>Vista normal/ Vista dividida</b> <sup>*1</sup>	
	<b>Inicio</b>	Permite cancelar/restablecer todas las opciones personalizadas del grupo de ajustes <b>Cámara Trasera</b> a los valores predeterminados.	<b>Sí/No</b>	
	LaneWatch*	<b>Mostrar con señal giro</b>	Permite seleccionar si se activa la pantalla LaneWatch al mover la palanca del intermitente para indicar un giro a la derecha.	<b>Activado</b> <sup>*1</sup> / <b>Desactivado</b>
		<b>Tiempo de visualización después de apagar la direccional</b>	Permite cambiar el tiempo que permanece activada la pantalla LaneWatch una vez que la palanca del intermitente vuelve a su posición central.	<b>0 segundos</b> <sup>*1</sup> / <b>2 segundos</b>

\*1: Ajuste predeterminado

Grupo de configuración	Funciones personalizables	Descripción	Configuraciones disponibles
Cámara	LaneWatch*	<b>Línea Ref.</b>	Permite seleccionar si se activan líneas de referencia en el monitor de LaneWatch. <b>Activado*<sup>1</sup>/Desactivado</b>
		<b>Inicio</b>	Permite cancelar/restablecer todas las opciones personalizadas del grupo <b>LaneWatch</b> a los valores predeterminados. <b>Sí/No</b>
Bluetooth / Wi-Fi	Bluetooth	<b>Estado del Bluetooth</b>	Cambia el estado <i>Bluetooth</i> <sup>®</sup> . <b>Activado*<sup>1</sup>/Desactivado</b>
		<b>Lista de Dispositivos Bluetooth</b>	Permite emparejar un nuevo teléfono con el sistema HFT/HFL y modificar o borrar un teléfono emparejado. ✉ <b>Configuración del teléfono</b> P. 486
		<b>Modificar código de emparejar</b>	Permite modificar un código de emparejamiento. ✉ <b>Para cambiar el ajuste del código de emparejamiento</b> P. 487 <b>Azar/Fijo*<sup>1</sup></b>
	Wi-Fi	<b>Estado Activado/Desactivado de Wi-Fi</b>	Permite cambiar el modo de Wi-Fi. <b>Activado/Desactivado*<sup>1</sup></b>
		<b>Lista de dispositivos Wi-Fi</b>	Permite conectar, desconectar o borrar el dispositivo Wi-Fi. —
		<b>Información de Wi-Fi</b>	Muestra la información de Wi-Fi de la unidad principal. —
	<b>Inicio</b>	Permite cancelar/restablecer todas las opciones personalizadas del grupo <b>Bluetooth / Wi-Fi</b> a los valores predeterminados. <b>Sí/No</b>	

\*1: Ajuste predeterminado

\* No disponible en todos los modelos

Grupo de configuración	Funciones personalizables	Descripción	Configuraciones disponibles	
Teléfono	<b>Lista de Dispositivos Bluetooth</b>	Permite emparejar un nuevo teléfono con el sistema HFT/HFL, y conectar o desconectar un teléfono emparejado. ➤ <b>Configuración del teléfono</b> P. 486	—	
	<b>Teléfono</b> <sup>*2</sup> <b>Teléfono</b> <sup>*3</sup>	<b>Modificar Marcado Rápido</b> Edita, agrega o borra una entrada de marcación rápida. ➤ <b>Marcado Rápido</b> P. 492	—	
	<b>Tono Telefónico</b>	Permite seleccionar el tono telefónico.	<b>Fijo/Teléfono móvil</b> <sup>*1</sup>	
	<b>Sincro. Auto del Tel.</b>	Permite importar automáticamente los datos de la agenda telefónica y el registro de llamadas al emparejar un teléfono con el HFT/HFL.	<b>Activado</b> <sup>*1</sup> / <b>Desactivado</b>	
	<b>Habilitar Texto/Email</b>	Permite activar y desactivar la función de mensajes de texto/email.	<b>Activado</b> <sup>*1</sup> / <b>Desactivado</b>	
	<b>Texto/Email</b> <sup>*</sup>	<b>Seleccionar Cuenta</b> Permite seleccionar una cuenta de mensajes de texto o email.	—	
		<b>Notificación de mensaje nuevo</b> <sup>*2</sup> <b>Notificación de mensaje nuevo</b> <sup>*3</sup>	Seleccione si aparece una alerta emergente en la pantalla cuando HFT/HFL recibe un nuevo mensaje de texto/email.	<b>Activado/Desactivado</b> <sup>*1</sup>
	<b>Inicio</b>	Permite cancelar/restablecer todas las opciones personalizadas del grupo <b>Teléfono</b> a los valores predeterminados.	<b>Sí/No</b>	

\*1: Ajuste predeterminado

\*2: Excepto modelos de México

\*3: Modelos de México

\* No disponible en todos los modelos

Grupo de configuración	Funciones personalizables		Descripción	Configuraciones disponibles
<b>Audio</b>	Modo FM/AM FM/AM	<b>TA-Información</b>	Enciende y apaga la información sobre el tráfico.	<b>Activado/ Desactivado</b> *1
		<b>Noticias</b>	Se enciende y apaga para sintonizar automáticamente el programa de noticias.	<b>Activado/ Desactivado</b> *1
		<b>REG</b>	Se enciende y apaga para mantener las mismas emisoras dentro de esa región aunque se debilite la señal.	<b>Activado</b> *1/ <b>Desactivado</b>
		<b>AF</b>	Se enciende y apaga para cambiar automáticamente la frecuencia del mismo programa a medida que se cambia de región.	<b>Activado</b> *1/ <b>Desactivado</b>
		<b>RDS INFO.*</b>	Permite activar o desactivar la información RDS.	<b>Activado</b> *1/ <b>Desactivado</b>
	Bluetooth® modo Bluetooth	<b>Lista de Dispositivos Bluetooth</b>	Permite emparejar un nuevo teléfono con el sistema HFT/HFL y modificar o borrar un teléfono emparejado. <b>► Configuración del teléfono</b> P. 486	—
Modo USB o HDMI™ Vídeo *	<b>Ajuste de pantalla</b>	<b>Pantalla</b>	<b>Brillo</b> <b>Contraste</b> <b>Nivel negro</b>	Consulte <b>Sistema</b> en P. 431

\*1: Ajuste predeterminado

\* No disponible en todos los modelos

Grupo de configuración	Funciones personalizables		Descripción	Configuraciones disponibles	
<b>Audio</b>	Modo USB o HDMI™	<b>Ajuste de pantalla</b>	<b>Color</b> <sup>*2</sup> <b>Color</b> <sup>*3</sup>	Permite cambiar el color de la pantalla de audio/información.	—
			<b>Tinte</b>	Permite cambiar el tinte de la pantalla de audio/información.	—
	<b>Vídeo</b> *	<b>Ajuste de Relación de Aspecto</b>		Selecciona el modo de pantalla con una relación de aspecto diferente de <b>Original</b> (sólo USB), <b>NORMAL</b> , <b>Completo</b> y <b>Zoom</b> .	<b>Original</b> <sup>*1</sup> (solo USB)/ <b>NORMAL/Completo</b> <sup>*1</sup> / <b>Zoom</b>
	<b>Otro</b>	Modo iPod o USB [Medio elegido]	<b>Portada</b>	Permite activar o desactivar la visualización de la portada.	<b>Activado</b> <sup>*1</sup> / <b>Desactivado</b>
		<b>Ventana Emergente de Fuente de Audio</b>		Permite seleccionar si la lista de fuentes de audio disponibles se activa al seleccionar <b>Audio</b> en la pantalla de inicio.	<b>Activado</b> / <b>Desactivado</b> <sup>*1</sup>
<b>Inicio</b>			Permite cancelar/restablecer todas las opciones personalizadas del grupo de ajustes <b>Audio</b> a los valores predeterminados.	<b>Sí/No</b>	

\*1: Ajuste predeterminado

\*2: Excepto modelos de México

\*3: Modelos de México



Grupo de configuración	Funciones personalizables	Descripción	Configuraciones disponibles	
<b>Sistema</b>	<b>Inicio</b>	<b>Orden de edición de pant. Inicio</b>	Cambia la disposición de los iconos de la pantalla de inicio. —	
		<b>Posición del icono de Menú<sup>*2</sup></b>	Permite cambiar la posición de los iconos de menú en las pantallas <b>Audio, Teléfono e Información.</b> —	
		<b>Configuración del panel de instrumentos</b>	Cambia la disposición de los iconos de la pantalla <b>Panel de instrumentos.</b> —	
	<b>Configuración del tacómetro</b>	Permite activar o desactivar la pantalla del tacómetro. <b>Activado<sup>*1</sup>/Desactivado</b>		
	<b>Pantalla</b>	<b>Configuración de la visualización</b>	<b>Brillo</b>	Permite cambiar el brillo de la pantalla de audio/información. —
			<b>Contraste</b>	Permite cambiar el contraste de la pantalla de audio/información. —
			<b>Nivel negro</b>	Permite cambiar el nivel de negro de la pantalla de audio/información. —

\* 1: Ajuste predeterminado

\*2: Solo aparece cuando se cambia el diseño de la interfaz de la pantalla.



Grupo de configuración	Funciones personalizables	Descripción	Configuraciones disponibles	
Sistema	Pantalla	<b>Color de Trasfondo</b> <sup>*2, *3</sup> <b>Color de fondo</b> <sup>*2, *4</sup>	Permite cambiar el color de fondo de la pantalla de audio/información.	Excepto modelos de México <b>Azul/Ámbar/Rojo/Violeta/ Azul Verde</b> <sup>*1</sup> Modelos de México <b>Azul/Ámbar/Rojo/Violeta/ Azul Verde</b> <sup>*1</sup>
		<b>Sensibilidad del panel táctil</b>	Permite ajustar la sensibilidad de la pantalla táctil.	<b>Alto/Bajo</b> <sup>*1</sup>
	Sonido/ Pitido	<b>Volumen de la guía</b>	Permite cambiar el volumen del sonido. Permite ajustar el volumen de orientación del sistema de navegación.	<b>1~6</b> <sup>*1</sup> ~ <b>11</b>
		<b>Volumen del mensaje de texto</b> <sup>*</sup>	Permite cambiar el volumen de lectura de los mensajes de texto/email.	<b>1~6</b> <sup>*1</sup> ~ <b>11</b>
		<b>Vol. del reconocimiento de voz</b>	Permite cambiar el volumen del aviso de voz.	<b>1~6</b> <sup>*1</sup> ~ <b>11</b>
		<b>Volumen del medidor - Lectura de lista</b> <sup>*</sup>	Permite cambiar el volumen de lectura de lista.	<b>1~6</b> <sup>*1</sup> ~ <b>11</b>
		<b>Volumen del medidor - Lectura alfabética</b> <sup>*</sup>	Permite cambiar el volumen de lectura alfabética.	<b>1~6</b> <sup>*1</sup> ~ <b>11</b>
		<b>Recordatorio Verbal</b> <sup>*</sup>	Permite activar o desactivar la función de recordatorios verbales.	<b>Activado</b> <sup>*1</sup> / <b>Desactivado</b>

\*1: Ajuste predeterminado

\*2: No aparece cuando se cambia el diseño de interfaz de la pantalla.

\*3: Excepto modelos de México

\*4: Modelos de México

Grupo de configuración	Funciones personalizables	Descripción	Configuraciones disponibles	
Sistema	<b>Sonido/ Pitido</b>	<b>Volumen del la alerta</b>	Permite cambiar el volumen del aviso acústico. <b>Desactivado/1/2<sup>*1</sup>/3</b>	
		<b>Operación de voz de una sola pulsación</b>	Permite cambiar la configuración de funcionamiento del botón  (hablar) cuando se utiliza la operación de voz. <b>Activado<sup>*1</sup>/Desactivado</b>	
		<b>Aviso de Voz</b>	Permite activar o desactivar el aviso de voz. <b>Activado<sup>*1</sup>/Desactivado</b>	
		<b>Vol. del reconocimiento de voz</b>	Permite cambiar el volumen del aviso de voz. <b>1~6<sup>*1</sup>~11</b>	
		<b>Canción por voz</b>	Permite activar y desactivar Song By Voice™. <b>Activado<sup>*1</sup>/Desactivado</b>	
	<b>Reco. de Voz<sup>*</sup></b>	<b>Canción por modificación fonética de voz</b>	Permite modificar un comando de voz para la música guardada en el sistema o en un iPod/iPhone.  <b>Modificación fonética</b> P. 375	—
		<b>Modificación fonética de libreta telefónica</b>	Permite modificar un comando de voz para la agenda telefónica.  <b>Modificación fonética</b> P. 375	—
		<b>Sincro. Auto del Tel.</b>	Permite importar automáticamente los datos de la agenda telefónica y el registro de llamadas al emparejar un teléfono con el HFT/HFL. <b>Activado/Desactivado</b>	

\*1: Ajuste predeterminado

Grupo de configuración	Funciones personalizables	Descripción	Configuraciones disponibles	
Sistema	<p>Tipo de reloj/ fondo de pantalla*<sup>2</sup>/ Tipo de Reloj*<sup>3</sup></p> <p><b>Reloj</b></p> <hr/> <p><b>Fondo</b></p> <hr/> <p><b>Ajuste del reloj</b></p> <hr/> <p><b>Zona horaria automática *</b></p> <hr/> <p><b>Zona horaria manual *</b></p> <hr/> <p><b>Luz de día automática *</b></p> <hr/> <p><b>Formato del Reloj</b></p> <hr/> <p><b>Vista del Reloj</b></p> <hr/> <p><b>Superponer la ubicación del reloj</b></p> <hr/> <p><b>Rest. del Reloj</b></p>	Consulte <b>Información</b> en P. 424		
	<p><b>Otras</b></p> <p><b>Idioma</b></p>		Permite cambiar el idioma.	<p>Excepto modelos de México</p> <p><b>English (United Kingdom)*<sup>1</sup></b>: Vea otros idiomas que se pueden seleccionar en la pantalla.</p> <p>Modelos de México</p> <p><b>English (United States)*<sup>1</sup></b>: Vea otros idiomas que se pueden seleccionar en la pantalla.</p>

\*1: Ajuste predeterminado

\*2: No aparece cuando se cambia el diseño de interfaz de la pantalla.

\*3: Solo aparece cuando se cambia el diseño de la interfaz de la pantalla.

\* No disponible en todos los modelos

Grupo de configuración	Funciones personalizables	Descripción	Configuraciones disponibles	
<b>Sistema</b>	<b>Otras</b>	<b>Consejos de comando de voz*</b>	Le avisa al desactivar el control manual del sistema para evitar distracciones durante la conducción. Solo se encuentran disponibles los comandos de voz.	<b>Activado*/Desactivado</b>
		<b>Recordar la última pantalla*2</b>	Selecciona si el dispositivo recuerda la última pantalla.	<b>Activado/Desactivado*1</b>
		<b>Actualizar memoria</b>	Permite encender el sistema de audio automáticamente y restablecer la fragmentación de una memoria cuando la modalidad de alimentación está en la posición VEHÍCULO APAGADO (BLOQUEO).	<b>Activado*/Desactivado</b>
		<b>Actualizar ajuste de hora</b>	Permite ajustar la hora para la <b>Actualizar memoria.</b>	—
		<b>Cambiar máscara</b>	Cambia el diseño de interfaz de la pantalla.	<b>Sí/No</b>
		<b>Restablecer datos de fábrica</b>	Permite restablecer todos los ajustes a sus valores predeterminados de fábrica. <input checked="" type="checkbox"/> <b>Restablecimiento de la configuración de inicio</b> P. 445	<b>Sí/No</b>

\*1: Ajuste predeterminado

\*2: No aparece cuando se cambia el diseño de interfaz de la pantalla.

Grupo de configuración	Funciones personalizables	Descripción	Configuraciones disponibles
<b>Sistema</b>	<b>Otras</b>	<b>Tiempo de espera de la pantalla Clima</b> <sup>*2</sup> <b>Tiempo de espera de la pantalla Clima</b> <sup>*3</sup>	Cambia el tiempo que permanece activada la pantalla climatizador cuando pulsa el botón <b>CLIMATE</b> .  <b>Nunca/5 segundos/10 segundos</b> <sup>*1</sup> / <b>20 segundos</b>
		<b>Información detallada</b> <sup>*2</sup> <b>Información detallada</b> <sup>*3</sup>	Muestra los detalles de la unidad principal e información del sistema operativo.  —
	<b>Inicio</b>		Permite cancelar/restablecer todos los ajustes personalizados del grupo <b>Sistema</b> a los de inicio.  <b>Sí/No</b>

\*1: Ajuste predeterminado

\*2: Excepto modelos de México

\*3: Modelos de México

Grupo de configuración	Funciones personalizables	Descripción	Configuraciones disponibles
Vehículo	Calibración TPMS* <sup>2</sup> Calibración TPMS* <sup>3</sup>	Permite inicializar el sistema de aviso de desinflado.	Excepto modelos de México <b>Cancelar*<sup>1</sup>/Calibrar</b> Modelos de México <b>Cancelar*<sup>1</sup>/Calibrar</b>
	Distancia de Alerta de colisión frontal*	Permite cambiar la distancia de alerta del sistema de frenado de mitigación de colisión (CMBS).	<b>Alejado/Normal*<sup>1</sup>/Cercano</b>
	ACC Alerta de detección de vehículo adelante*	Hace que el sistema emita un aviso acústico al detectar un vehículo o cuando el vehículo sale del alcance del ACC.	<b>Encendido/Apagado*<sup>1</sup></b>
	Asistente de configuración de sistema Suspende beep de Asistente de cambio involuntario de carril*	Ocasiona que el sistema pite cuando se suspende el sistema de la asistencia para mantener el carril (LKAS).	<b>Encendido/Apagado*<sup>1</sup></b>
	Configuración de Mitigación de Salida de Carretera*	Permite cambiar la configuración del sistema de atenuación de salida de carretera.	<b>Normal*<sup>1</sup>/Ancho/Advertencia Solamente</b>
	Monitor de atención del conductor	Cambia el ajuste del monitor de atención del conductor.	<b>Alerta visual y táctil*<sup>1</sup>/Alerta visual/Apagado</b>

\* 1: Ajuste predeterminado  
\* 2: Excepto modelos de México  
\* 3: Modelos de México

\* No disponible en todos los modelos

Grupo de configuración	Funciones personalizables	Descripción	Configuraciones disponibles
Vehículo	Configuración meter	<b>Selección de idioma</b>	Permite cambiar el idioma que se muestra.  <b>Español<sup>*1</sup>, Árabe<sup>*1</sup>, Portugués<sup>*1</sup> o Inglés<sup>*1</sup></b> Vea otros idiomas que se pueden seleccionar en la pantalla.
		<b>Ajustar visor temp. exterior</b>	Permite ajustar la indicación de temperatura en unos grados.  <b>-3°C ~ ±0°C<sup>*1</sup> ~ +3°C</b>
		<b>"Trip A" Reestablecer</b>	Permite cambiar el ajuste de cómo reiniciar el cuentakilómetros A y el consumo de combustible promedio A.  <div style="background-color: #cccccc; padding: 2px;"><b>Excepto modelos de México</b></div> <b>Al suministrar/IGN Off/ Reestablecer manualmente<sup>*1</sup></b> <div style="background-color: #cccccc; padding: 2px;"><b>Modelos de México</b></div> <b>Al suministro/IGN Off/ Reestablecer manualmente<sup>*1</sup></b>
		<b>"Trip B" Reestablecer</b>	Permite cambiar el ajuste de cómo reiniciar el cuentakilómetros B y el consumo de combustible promedio B.  <div style="background-color: #cccccc; padding: 2px;"><b>Excepto modelos de México</b></div> <b>Al suministro/IGN Off/ Reestablecer manualmente<sup>*1</sup></b> <div style="background-color: #cccccc; padding: 2px;"><b>Modelos de México</b></div> <b>Al suministro/IGN Off/ Reestablecer manualmente<sup>*1</sup></b>

\*1: Ajuste predeterminado



Grupo de configuración	Funciones personalizables	Descripción	Configuraciones disponibles	
Vehículo	Configuración meter	<b>Ajustar volumen de alarma</b> <sup>*2</sup> <b>Ajustar volumen de alarma</b> <sup>*3</sup>	Permite cambiar el volumen de alarma, por ejemplo, de los avisos acústicos, las advertencias, el sonido de los intermitentes, etc.	Excepto modelos de México <b>Alto/Medo</b> <sup>*1</sup> / <b>Bajo</b> Modelos de México <b>Alto/Medo</b> <sup>*1</sup> / <b>Bajo</b>
		<b>Luz de fondo de consumo eficiente de combustible</b>	Permite activar o desactivar la función de medidor ambiental.	<b>Encendido</b> <sup>*1</sup> / <b>Apagado</b>
		<b>Visualización vuelta a vuelta</b> (en medidor)	Permite seleccionar si la visualización vuelta a vuelta aparece durante las indicaciones de ruta en el cuentakilómetros.	<b>Activado</b> <sup>*1</sup> / <b>Desactivado</b>
		<b>Visualización vuelta a vuelta</b> <sup>*</sup> (en pantalla de visualización frontal)	Permite seleccionar si la visualización vuelta a vuelta aparece durante las indicaciones de ruta en la pantalla de visualización frontal.	<b>Activado</b> <sup>*1</sup> / <b>Desactivado</b>
		<b>Nueva notificación de mensajes</b>	Se utiliza para seleccionar si aparece una alerta emergente en la pantalla cuando el HFT/HFL recibe un nuevo mensaje de texto/email.	<b>Activado</b> <sup>*1</sup> / <b>Desactivado</b>
		<b>Unids. velocidad/distancia</b> <sup>*</sup>	Permite seleccionar las unidades de la computadora de viajes.	<b>km/h · km</b> <sup>*1</sup> / <b>mph · miles</b>
		<b>Tacómetro</b>	Permite seleccionar si el tacómetro se incluye en la interfaz de información al conductor.	<b>Activado</b> <sup>*1</sup> / <b>Desactivado</b>
		<b>Mensaje de advertencia</b> <sup>*</sup>	Seleccione si el mensaje de advertencia aparece en la interfaz de información al conductor.	<b>Activado/Desactivado</b> <sup>*1</sup>

\*1: Ajuste predeterminado

\*2: Excepto modelos de México

\*3: Modelos de México

\* No disponible en todos los modelos

Grupo de configuración	Funciones personalizables		Descripción	Configuraciones disponibles
Vehículo	Configuración posición de conductor*	Vínculo a posición de memoria	Permite activar y desactivar el sistema de memoria de posición de conducción.	Activado* <sup>1</sup> /Desactivado
		Sistema de arranque remoto On/Off*	Permite activar y desactivar la función de arranque remoto del motor.	Activado* <sup>1</sup> /Desactivado
	Configuración de acceso sin llave	Modo de desbloqueo de puerta*	Permite cambiar las puertas que se desbloquean al agarrar la manija de la puerta del conductor.	Sólo puerta del conductor* <sup>1</sup> / Todas las puertas
		Luz intermitente de acceso sin llave	Hace que algunas luces exteriores parpadeen al desbloquear/bloquear las puertas.	Activado* <sup>1</sup> /Desactivado
		Señal de acceso sin llave*	Hace que suene el aviso acústico al desbloquear/bloquear las puertas.	Activado* <sup>1</sup> /Desactivado
		Volumen señal de acceso sin llave*	Permite cambiar el volumen del aviso acústico del acceso sin llave.	Alto* <sup>1</sup> /Bajo

\*1: Ajuste predeterminado

Grupo de configuración	Funciones personalizables	Descripción	Configuraciones disponibles
Vehículo	Configuración de iluminación	<b>Temporizador de luz interior</b>	Permite cambiar el tiempo que permanecen encendidas las luces interiores después de cerrar las puertas. <b>Excepto modelos de México</b> <b>60s/30s<sup>*1</sup>/15s</b> <b>Modelos de México</b> <b>60s/30s<sup>*1</sup>/15s</b>
		<b>Temporiz. apagado autom. Faros</b>	Permite cambiar el tiempo que permanecen encendidas las luces exteriores después de cerrar la puerta del conductor. <b>Excepto modelos de México</b> <b>60s/30s/15s<sup>*1</sup>/0s</b> <b>Modelos de México</b> <b>60s/30s/15s<sup>*1</sup>/0s</b>
		<b>Sensibilidad automática de luces<sup>*</sup></b>	Permite cambiar el tiempo de encendido de las luces. <b>Máx/Alto/Med<sup>*1</sup>/Bajo/Mín</b>
		<b>Sensibilidad automática de la iluminación interior</b>	Permite cambiar la sensibilidad del brillo del tablero de instrumentos cuando el interruptor de los faros está en la posición <b>AUTO</b> . <b>Mín/Bajo/Med<sup>*1</sup>/Alto/Máx</b>
		<b>Faros automáticos encendido con limpiaparabrisas encendido</b>	Permite cambiar el ajuste de funcionamiento del limpiaparabrisas cuando los faros se encienden automáticamente mientras el interruptor de los faros está en la posición <b>AUTO</b> . <b>Activado<sup>*1</sup>/Desactivado</b>

\*1: Ajuste predeterminado

\* No disponible en todos los modelos

Grupo de configuración	Funciones personalizables	Descripción	Configuraciones disponibles	
Vehículo	Configuración puertas ventanas	<b>Bloqueo de puertas automático *</b>	Se utiliza para cambiar el ajuste de cuándo se bloquean las puertas automáticamente.	<b>Velocidad vehículo<sup>*1/</sup></b> <b>Cambiar desde P/Apagado</b>
		<b>Desbloqueo de puertas automático *</b>	Permite cambiar el ajuste de cuándo se desbloquean automáticamente las puertas.	<b>Modelos de México</b> Todas las puertas se abren con la puerta del conductor <sup>*1/</sup> Todas las puertas con la posición de estacionamiento/Todas las puertas con el contacto apagado/Apagado
		<b>Modo Desbloqueo-llave remote *</b>	Permite ajustar si se desbloqueará la puerta del conductor o todas las puertas al presionar por primera vez el control a distancia.	<b>Modelos de Corea</b> Cambiar a P <sup>*1/</sup> Sin contacto/Apagado
		<b>Reconocim. bloqueo sin llaves<sup>*2</sup></b> <b>Reconocim. bloqueo sin llaves<sup>*3</sup></b>	BLOQUEAR/DESbloQUEAR: Las luces exteriores parpadean. BLOQUEO (2ª pulsación): Suenan el aviso acústico.	<b>Modelos de Latinoamérica excepto de México</b> Puerta conductor con cambio a P <sup>*1/</sup> Todas las puertas con cambio a P/ Puerta conductor sin contacto/Todas las puertas sin contacto/Apagado
			<b>Excepto modelos de México</b> <b>Sólo puerta del conductor<sup>*1/</sup></b> <b>Todas las puertas</b> <b>Modelos de México</b> <b>Puerta del conductor<sup>*1/</sup></b> <b>Todas las puertas</b>	
			<b>Activado<sup>*1/</sup>/Desactivado</b>	

\*1: Ajuste predeterminado

\*2: Excepto modelos de México

\*3: Modelos de México

\* No disponible en todos los modelos

Grupo de configuración	Funciones personalizables	Descripción	Configuraciones disponibles
Vehículo	Configuración puertas ventanas	<b>Temporiz. bloqueo seguridad</b>	Permite cambiar el tiempo que tardan las puertas en volver a bloquearse y en activarse el sistema de seguridad después de desbloquear el vehículo sin abrir ninguna puerta. <b>Excepto modelos de México 90s/60s/30s*<sup>1</sup></b> <b>Modelos de México 90s/60s/30s*<sup>1</sup></b>
		<b>Auto cerrar al alejarse*<sup>2</sup></b> <b>Auto cerrar al alejarse*<sup>3</sup></b>	Permite cambiar la configuración de la función de bloqueo automático al alejarse del vehículo. <b>Activado/Desactivado*<sup>1</sup></b>
	Configuración de puerta eléctrica trasera*	<b>Modo de acceso manos libres</b>	Cambia el ajuste para abrir el maletero eléctrico con un movimiento de pataleo hacia dentro y hacia fuera debajo del parachoques trasero. <b>Activado*<sup>1</sup>/Desactivado</b>
		<b>Modo de apertura sin llave</b>	Permite cambiar el ajuste del acceso sin llave cuando se abre el maletero eléctrico. <b>Siempre*<sup>1</sup>/Sin seguros</b>
		<b>Apertura eléctrica con palanca</b>	Permite cambiar el ajuste de apertura del maletero eléctrico mediante su manija exterior. <b>Apagado (Manual)/ Encendido (Eléctrico / Manual)*<sup>1</sup></b>
	<b>Info de mantenimiento</b>	Se utiliza para restablecer la pantalla de duración del aceite del motor cuando se realice el servicio de mantenimiento. —	
	<b>Inicio</b>	Permite cancelar/restablecer todas las opciones personalizadas del grupo Configuración del vehículo a sus valores predeterminados. <b>Sí/No</b>	

\* 1: Ajuste predeterminado

\* 2: Excepto modelo de México

\* 3: Modelos de México

\* No disponible en todos los modelos

Grupo de configuración	Funciones personalizables	Descripción	Configuraciones disponibles
<b>Teléfono inteligente</b>	<b>Apple CarPlay</b>	Permite configurar la conexión Apple CarPlay.	—
	<b>Android Auto*</b>	Permite configurar la conexión Android Auto.	—

Modelos con pantalla de audio

## Restablecimiento de la configuración de inicio

Puede restablecer todos los menús y ajustes personalizados a sus valores predeterminados de fábrica.

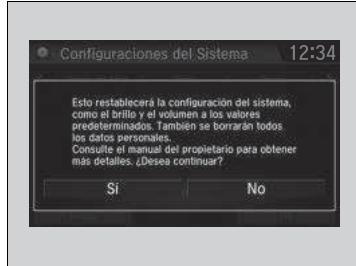

1. Seleccione .
2. Seleccione **Parámetros**.
3. Seleccione **Sistema**.
4. Seleccione la pestaña **Otras**.
5. Seleccione **Restablecer datos de fábrica**.
  - Aparece un mensaje de confirmación en la pantalla.
6. Seleccione **Sí** para restablecer los ajustes.
7. Vuelva a seleccionar **Sí** para restablecer los ajustes.
  - Aparece un mensaje de confirmación en la pantalla. Seleccione **OK**.
  - Después de seleccionar **OK**, el sistema se reiniciará.

### Restablecimiento de la configuración de inicio

Al transferir el vehículo a un tercero, restablezca todos los ajustes a sus valores predeterminados y borre todos los datos personales.

Si realiza un **Restablecer datos de fábrica**, todas las aplicaciones preinstaladas se restablecerán a sus valores predeterminados de fábrica.

El transceptor universal HomeLink® se puede programar para activar hasta tres dispositivos con control remoto del hogar, por ejemplo, puertas de cochera, luces o sistemas de seguridad.

## Precauciones de seguridad importantes

Consulte la información de seguridad que acompaña al dispositivo de apertura de la puerta de la cochera para comprobar que las características de seguridad funcionan correctamente. Si no dispone de la información de seguridad, póngase en contacto con el fabricante.

Antes de programar HomeLink, asegúrese de que personas y objetos quedan fuera del alcance de la cochera o la puerta para evitar posibles lesiones o daños.

Al programar un dispositivo de apertura de puerta de cochera, estacione el vehículo lejos de la trayectoria de la puerta.

## Transceptor universal HomeLink®\*

Antes de programar HomeLink para activar el dispositivo de apertura de la puerta de la cochera, confirme que dicho dispositivo tiene un sistema de protección contra atrapamiento externo, como un "ojo electrónico", u otras funciones de seguridad y de parada e inversión. En caso contrario, es posible que HomeLink no pueda hacerlo funcionar.



## Programación de HomeLink

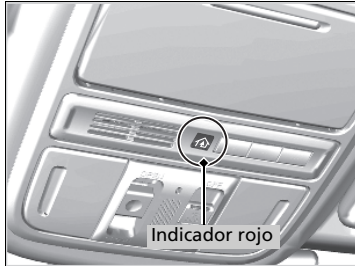

Si es necesario para borrar un código guardado introducido anteriormente:

- Mantenga oprimidos los dos botones externos durante unos 20 segundos, hasta que el indicador rojo parpadee. Suelte los botones y continúe con el paso 1.
- Si está programando el segundo o tercer botón, vaya directamente al paso 1.

Las instrucciones de la página siguiente deberían funcionar con la mayoría de puertas o sistemas de apertura de cochera, aunque puede que no funcionen con todos. Para obtener instrucciones detalladas acerca de su sistema de apertura con control a distancia específico, visite <http://www.homelink.com>.

## Programación de un botón

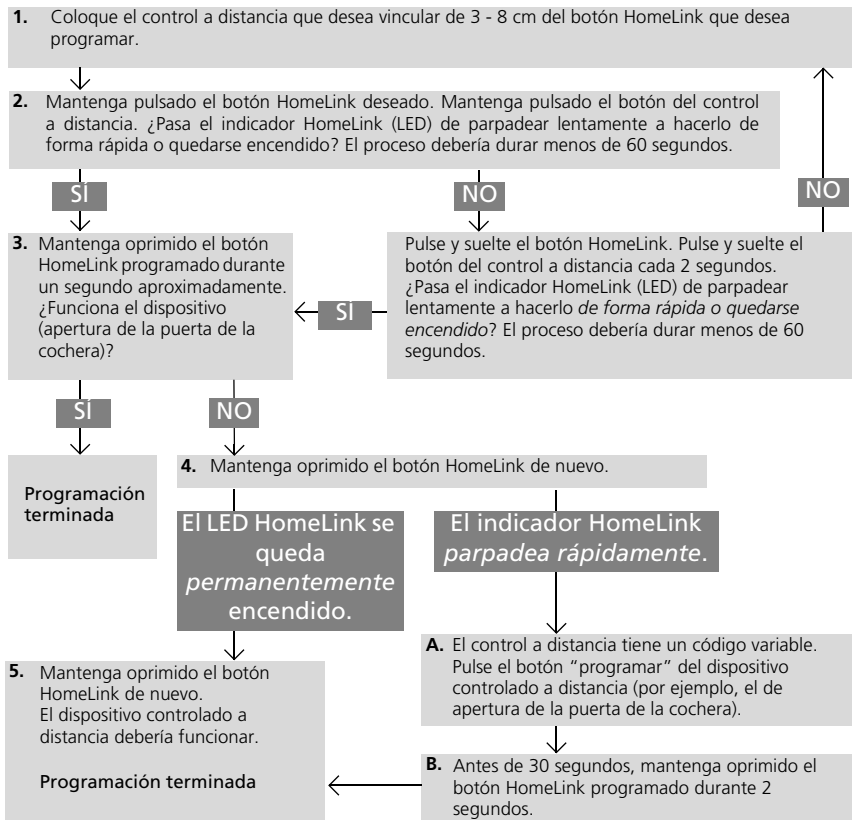

## Programación de HomeLink

### Reprogramación de un botón

Si desea reprogramar un botón programado con un nuevo dispositivo, no es necesario que borre la memoria de todos los botones. Puede reemplazar el código de memoria existente mediante este procedimiento:

- Mantenga oprimido el botón HomeLink deseado hasta que el indicador HomeLink comience a parpadear.

#### Transmisor estándar

El indicador permanece encendido durante unos 25 segundos.

#### Transmisor de código variable

El indicador permanece encendido durante unos 25 segundos.

- Suelte rápidamente el botón HomeLink y siga los pasos 1-3 de "Programación de un botón". No es necesario que pulse y suelte de nuevo el botón HomeLink en el paso 2.

### Borrado de códigos

Para borrar todos los códigos, mantenga oprimidos los dos botones externos hasta que el indicador HomeLink empiece a parpadear (de 10 a 20 segundos). Debe borrar todos los códigos antes de vender el vehículo.

Si tiene algún problema, consulte las instrucciones del dispositivo, visite [www.homelink.com](http://www.homelink.com) o llame a HomeLink al (800) 355-3515.

HomeLink® es una marca registrada de Gentex Corporation.

Modelos con sistema de audio en color

Modelos de México

El sistema *Bluetooth*® HandsFreeLink® (HFL) le permite realizar y recibir llamadas telefónicas utilizando el sistema de audio del vehículo, sin manipular su teléfono móvil.

Excepto modelos de México

El vehículo va equipado con teléfono de manos libres (HFT), que tiene las mismas funciones que el HFL. Aunque las imágenes de esta sección representan el HFL, puede utilizarlas como referencia.

## Uso del HFT/HFL

### Botones del HFL/HFT

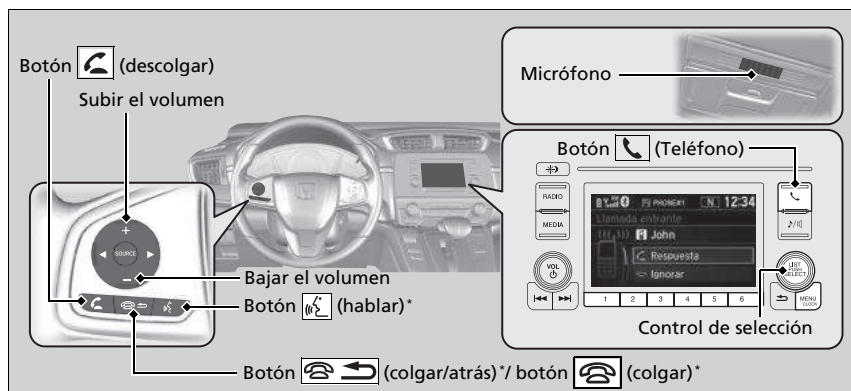

☒ Teléfono de manos libres (HFT)\* /Bluetooth® HandsFreeLink® (HFL)\*

Coloque el teléfono donde pueda obtener buena cobertura.

Para utilizar el HFT/HFL, necesita un teléfono móvil compatible con *Bluetooth*. Para obtener una lista de los teléfonos compatibles, procedimientos de emparejamiento y posibilidades de funciones especiales, pregunte a un concesionario.

Modelos de México

Sugerencias del control por voz

- Dirija las salidas de aire lejos del techo y cierre las ventanillas, puesto que el ruido procedente de ellas puede interferir con el micrófono.
- Pulse y suelte el botón cuando desee llamar a un número mediante una etiqueta de voz guardada. Hable de forma clara y natural después del aviso acústico.
- Si el micrófono capta voces distintas a la suya, es posible que el comando se interprete erróneamente.
- Para cambiar el nivel de volumen, utilice el control del volumen del sistema de audio o los botones del control a distancia de la unidad de audio situados en el volante.

Si recibe una llamada mientras utiliza el sistema de audio, la reproducción se reanudará una vez finalizada la llamada.

Se pueden memorizar hasta 20 entradas de marcado rápido. Si no hay ninguna entrada en el sistema, el marcado rápido está desactivado.

☒ **Marcado Rápido** P. 464

Se pueden guardar hasta 20 registros de llamadas. Si no existe ningún registro, el registro de llamadas está desactivado.



**Botón  (descolgar):** Púselo para ir directamente a la pantalla de teléfono o para responder a una llamada entrante.

**Botón  (Colgar/atrás)\*:** Púselo para finalizar una llamada o para cancelar un comando.

**Botón  (colgar)\*:** Púselo para terminar una llamada.

**Botón  (hablar)\*:** Púselo para llamar a un número con una etiqueta de voz guardada.

**Botón  (teléfono):** Púselo para ir directamente a la pantalla del teléfono.

**Control de selección:** Gírelo  para seleccionar un elemento en la pantalla y después pulse .

#### ►► Teléfono de manos libres (HFT)\*/*Bluetooth*® HandsFreeLink® (HFL)\*

Tecnología inalámbrica *Bluetooth*®

La marca denominativa *Bluetooth*® y sus logotipos son marcas comerciales registradas propiedad de *Bluetooth* SIG, Inc. y el uso de dichas marcas por parte de Honda Motor Co., Ltd. se realiza bajo licencia. Las demás marcas y nombres comerciales son propiedad de sus respectivos propietarios.

Limitaciones del HFT/HFL

Una llamada entrante en el HFT/HFL interrumpirá la reproducción en el sistema de audio. Se reanudará una vez finalizada la llamada.

## Pantalla de estado del HFT/HFL

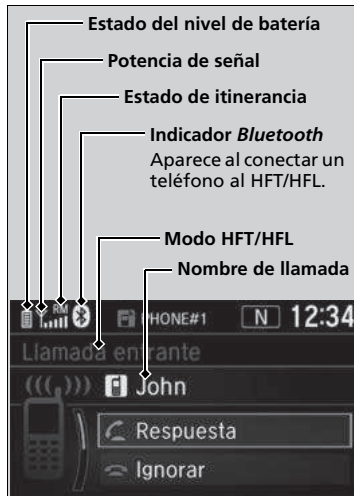

La pantalla de audio/información le avisa cuando hay una llamada entrante.

## ☒ Pantalla de estado del HFT/HFL

La información que aparece en la pantalla de audio/información varía de un modelo de teléfono a otro.

## Limitaciones del funcionamiento manual

Algunas funciones manuales están deshabilitadas o no funcionan mientras el vehículo está en movimiento. No es posible seleccionar una opción desactivada hasta que el vehículo se detenga.

Mientras el vehículo está en movimiento, solo se pueden realizar llamadas mediante comandos de voz a entradas de marcado rápido previamente almacenadas.

☒ **Marcado Rápido** P. 464

\* No disponible en todos los modelos

## Menús del sistema HFT/HFL

El interruptor de encendido debe estar en ACCESORIOS **I** o CONTACTO **II** para utilizar el HFL/HFT\*<sup>1</sup>.

### Menús del sistema HFT/HFL

Para utilizar el HFT/HFL, en primer lugar debe emparejar un teléfono móvil compatible con *Bluetooth* con el sistema mientras el vehículo está estacionado.

Algunas funciones están limitadas durante la conducción. Cuando el vehículo está en movimiento y se cancela la operación aparece un mensaje en la pantalla.

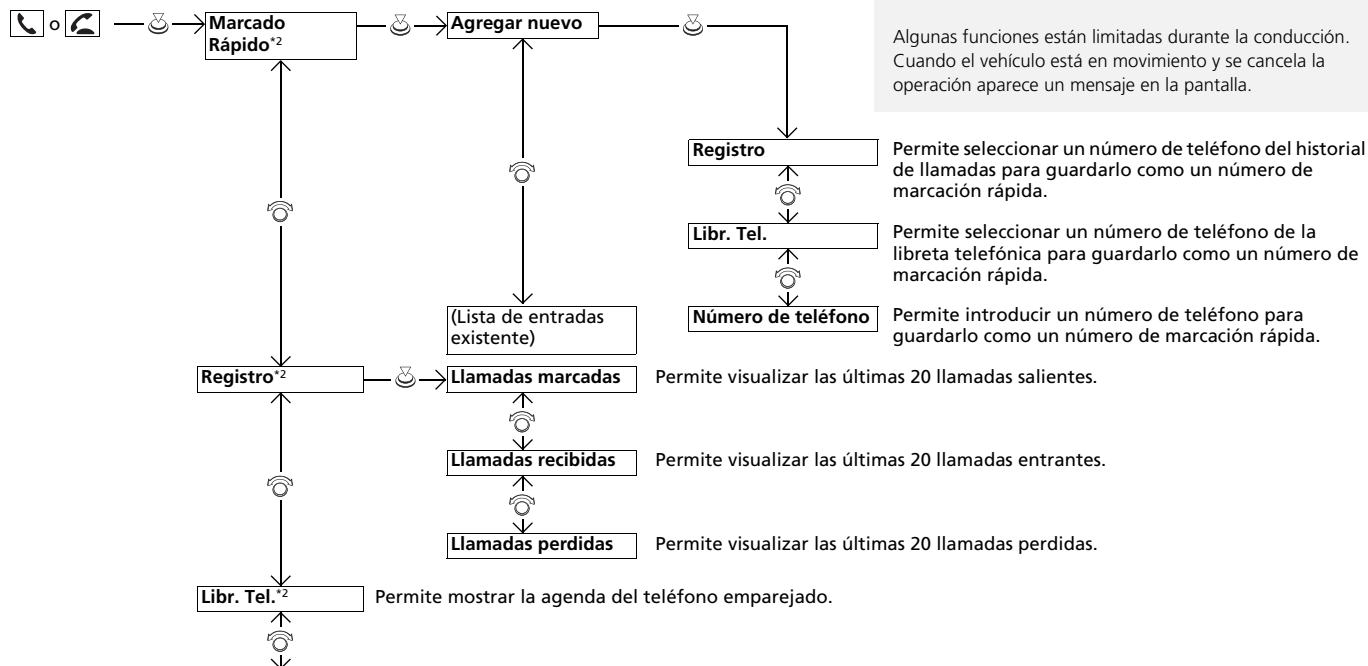

\*1: Los modelos con sistema de acceso sin llave tienen un botón **ENGINE START/STOP** en lugar de un interruptor de encendido.

\*2: Solo aparece cuando hay un teléfono conectado al HFT/HFL.

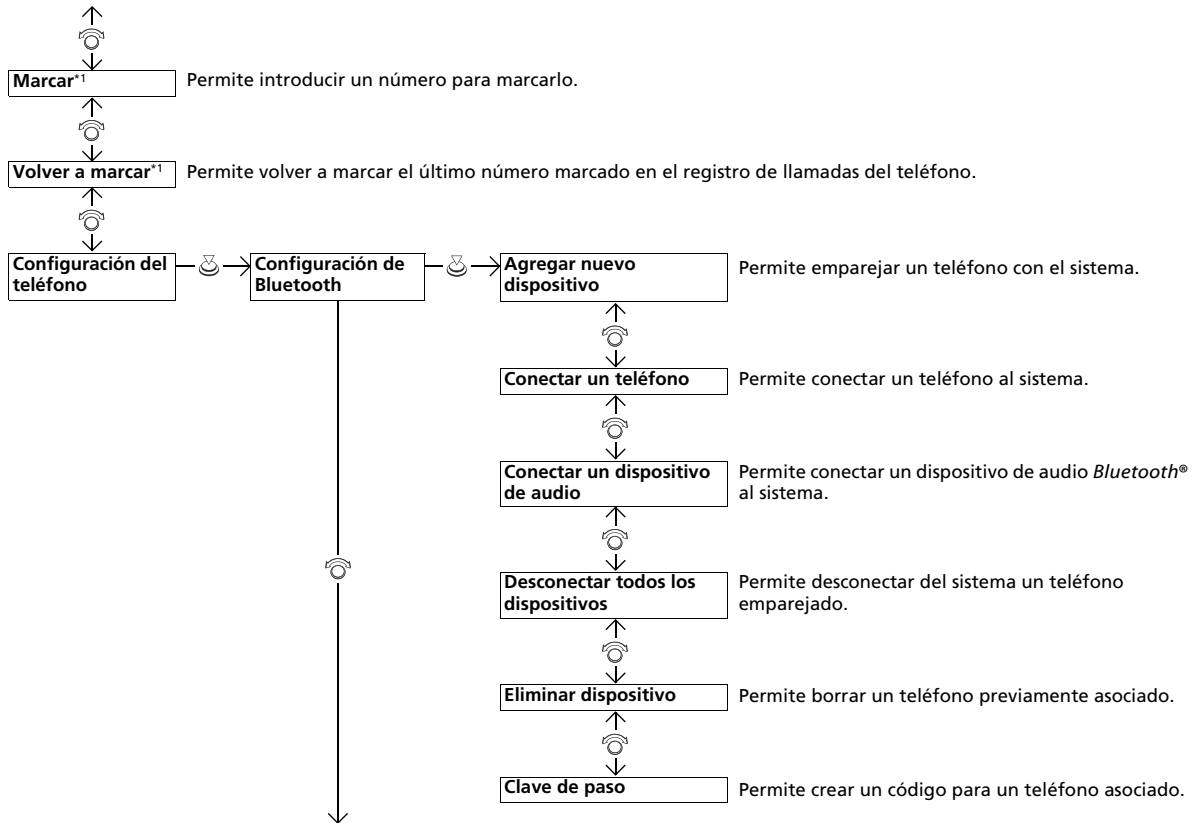

\*1: Solo aparece cuando hay un teléfono conectado al HFT/HFL.

\* No disponible en todos los modelos

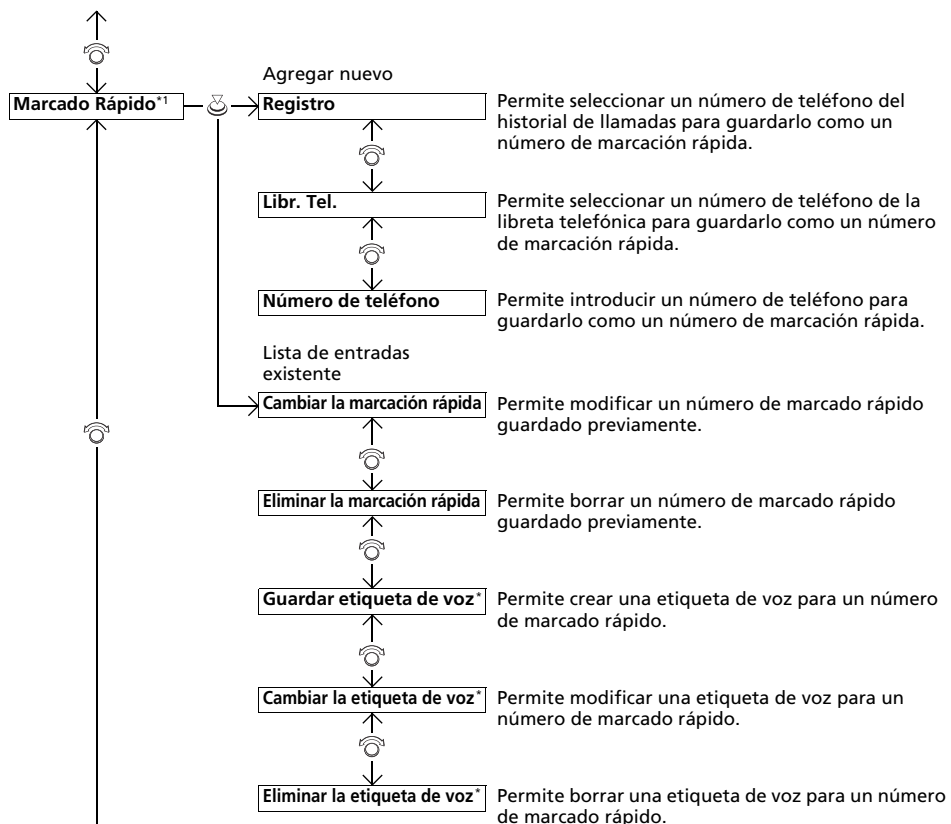

\*1: Solo aparece cuando hay un teléfono conectado al HFT/HFL.



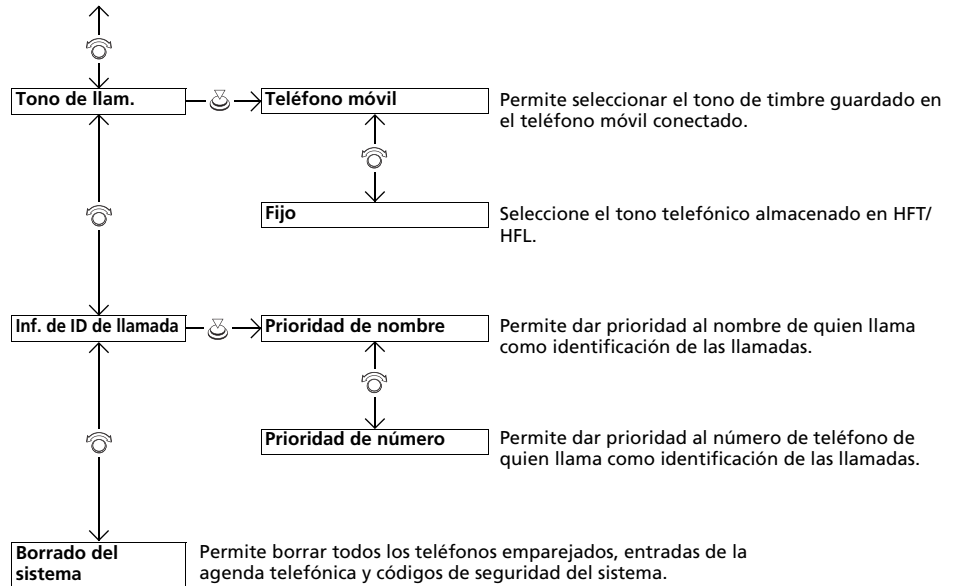

## Configuración del teléfono



### ■ Para asociar un teléfono móvil (cuando no hay un teléfono asociado con el sistema)

1. Pulse el botón o el botón .
2. Gire para seleccionar **Sí** y después pulse .
3. Pulse para seleccionar **OK**.
4. Asegúrese de que el teléfono se encuentra en modo de búsqueda o visible.
  - El HFT/HFL busca automáticamente un dispositivo *Bluetooth*®.
5. Cuando aparezca su teléfono en la lista, selecciónelo pulsando .
  - Si su teléfono no aparece, seleccione **¿Se encontró el teléfono?** y busque dispositivos *Bluetooth*® utilizando su teléfono. Desde el teléfono, seleccione **Honda HFT\*/HandsFreeLink®\***.
6. El sistema le indica un código de emparejamiento en la pantalla de audio/información.
  - Confirme que el código de emparejamiento de la pantalla y el de su teléfono coinciden. Esto puede variar según el teléfono.
7. Si el emparejamiento se realiza correctamente, aparece una notificación en la pantalla.

### » Configuración del teléfono

Para poder realizar y recibir llamadas de manos libres, su teléfono compatible con *Bluetooth* debe estar emparejado con el HFT/HFL.

Sugerencias de emparejamiento del teléfono:

- No se puede emparejar el teléfono con el vehículo en movimiento.
- Se pueden emparejar hasta seis teléfonos.
- La batería del teléfono puede agotarse más rápidamente cuando el teléfono está asociado a HFT/HFL.
- Si el teléfono no está listo para emparejarse o si el sistema no lo encuentra antes de 30 segundos, se agotará el tiempo de espera y el sistema volverá a quedar en espera.

Una vez haya emparejado un teléfono, aparecerá en la pantalla con uno o dos iconos a su derecha.

Estos iconos indican lo siguiente:

: El teléfono se puede utilizar con HFT/HFL.

: El teléfono es compatible con audio *Bluetooth*®.



■ **Para emparejar un teléfono móvil (cuando ya se ha emparejado un teléfono con el sistema)**

1. Pulse el botón o el botón .
2. Gire para seleccionar **Sí** y después pulse .
3. Gire para seleccionar **Agregar nuevo dispositivo** y después pulse .
4. Pulse para seleccionar **OK**.
  - ▶ La pantalla cambia a la lista de dispositivos.
5. Asegúrese de que el teléfono se encuentra en modo de búsqueda o visible y después pulse .
  - ▶ El HFT/HFL busca automáticamente un dispositivo *Bluetooth*®.
6. Cuando aparezca su teléfono en la lista, selecciónelo pulsando .
  - ▶ Si su teléfono no aparece, seleccione **¿Se encontró el teléfono?** y busque dispositivos *Bluetooth*® utilizando el teléfono. Desde el teléfono, seleccione **Honda HFT\*/HandsFreeLink**®\*.
7. El sistema le indica un código de emparejamiento en la pantalla de audio/información.
  - ▶ Confirme que el código de emparejamiento de la pantalla y el de su teléfono coinciden. Esto puede variar según el teléfono.

\* No disponible en todos los modelos



■ Para cambiar el teléfono actualmente emparejado

1. Pulse el botón o el botón .
2. Gire para seleccionar **Configuración del teléfono** y, a continuación, pulse .
3. Gire para seleccionar **Configuración de Bluetooth** y después pulse .
4. Gire para seleccionar **Conectar un teléfono** y después pulse .
  - La pantalla cambia a una lista de dispositivos.
5. Gire para seleccionar el nombre de dispositivo deseado y después pulse .
  - El HFT/HFL desconecta el teléfono conectado y comienza a buscar otro teléfono emparejado.



■ **Para cambiar el ajuste del código de emparejamiento**

1. Pulse el botón o el botón .
2. Gire para seleccionar **Configuración del teléfono** y, a continuación, pulse .
3. Gire para seleccionar **Configuración de Bluetooth** y después pulse .
4. Gire para seleccionar **Clave de paso** y después pulse .
5. Introduzca un nuevo código de emparejamiento y después pulse .

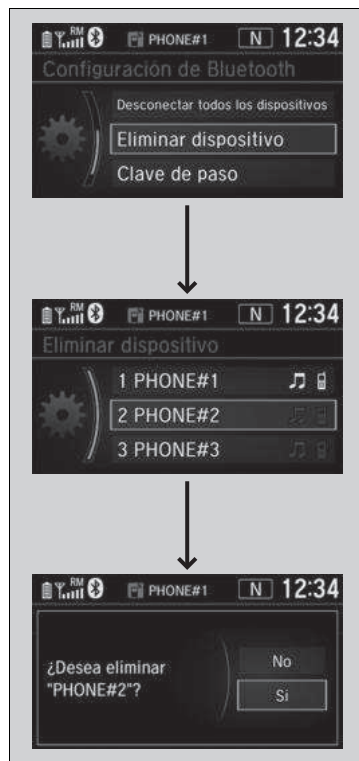

### ■ Para borrar un teléfono emparejado

1. Pulse el botón o el botón .
2. Gire para seleccionar **Configuración del teléfono** y, a continuación, pulse .
3. Gire para seleccionar **Configuración de Bluetooth** y después pulse .
4. Gire para seleccionar **Eliminar dispositivo** y después pulse .
  - La pantalla cambia a una lista de dispositivos.
5. Gire para seleccionar el teléfono que desee eliminar y, a continuación, pulse .
6. Aparece un mensaje de confirmación en la pantalla. Gire para seleccionar **Sí** y después pulse .

## Tono Telefónico

Puede cambiar el ajuste del tono de timbre.



1. Pulse el botón o el botón .
2. Gire para seleccionar **Configuración del teléfono** y, a continuación, pulse .
3. Gire para seleccionar **Tono de llam.** y después pulse .
4. Gire para seleccionar **Teléfono móvil** o **Fijo** y después pulse .

## Información de llamada entrante

Puede seleccionar la información que se muestra al recibir una llamada entrante.

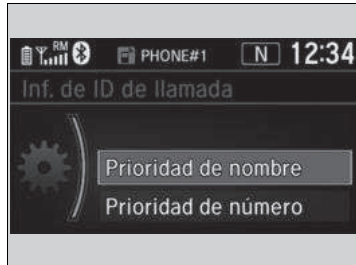

1. Pulse el botón o el botón .
2. Gire para seleccionar **Configuración del teléfono** y, a continuación, pulse .
3. Gire para seleccionar **Inf. de ID de llamada** y después pulse .
4. Gire para seleccionar el modo que desee y, a continuación, pulse .

## ☒ Tono Telefónico

**Teléfono móvil:** Con ciertos teléfonos conectados, el tono de timbre guardado en el teléfono suena por los altavoces.

**Fijo:** El tono de timbre fijo suena por los altavoces.

## ☒ Información de llamada entrante

**Prioridad de nombre:** Aparece el nombre de la persona que llama, si está guardado en la agenda telefónica.

**Prioridad de número:** Aparece el número de teléfono de la persona que llama.

## ■ Para borrar el sistema

Se borran los códigos de vinculación, los teléfonos vinculados, todas las etiquetas de voz almacenadas\*, todas las entradas de marcación rápida, todos los datos del histórico de llamada y todos los datos importados del directorio.

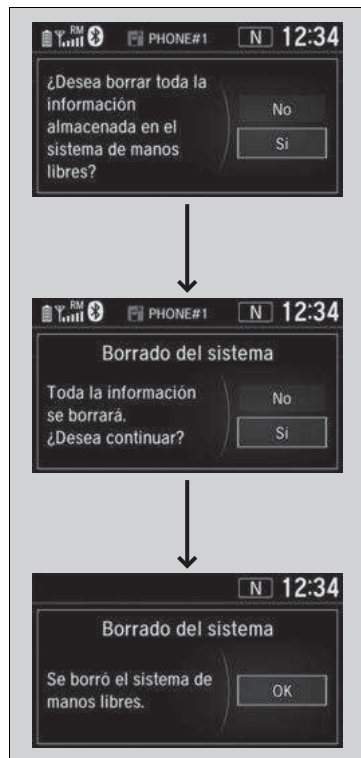

1. Pulse el botón o el botón .
2. Gire para seleccionar **Configuración del teléfono** y, a continuación, pulse .
3. Gire para seleccionar **Borrado del sistema** y después pulse .
4. Gire para seleccionar **Sí** y después pulse .

5. Aparece un mensaje de confirmación en la pantalla. Gire para seleccionar **Sí** y después pulse .

6. Aparee una notificación en la pantalla. Pulse .



## Importación automática de la agenda telefónica y el historial de llamadas del teléfono móvil

Una vez emparejado el teléfono, el contenido de la libreta telefónica y el registro de llamadas se importan automáticamente al HFT/HFL.

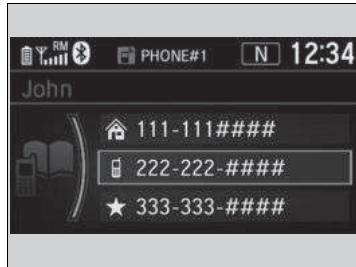

## Importación automática de la agenda telefónica y el historial de llamadas del teléfono móvil

Cuando escoge una persona en la lista de la agenda del teléfono móvil, puede ver hasta tres iconos de categoría. Los iconos indican qué tipo de números hay almacenados para ese nombre.



Si un nombre tiene cuatro o más números, aparece ... en lugar de los iconos de categoría.

En algunos teléfonos, es posible que no se puedan importar los iconos de categoría al sistema HFT/HFL.

La agenda telefónica se actualiza después de cada conexión. El historial de llamadas se actualiza después de cada conexión o llamada.

\* No disponible en todos los modelos

## Marcado Rápido

Se pueden guardar hasta 20 números de marcación rápida por teléfono.



Para guardar un número de marcación rápida:

1. Pulse el botón o el botón .
2. Gire para seleccionar **Marcado Rápido** y, a continuación, pulse .
3. Gire para seleccionar **Agregar Nueva** y después pulse .
4. Gire para seleccionar una ubicación desde la que elegir un número y, a continuación, pulse .

Desde **Registro**:

- ▶ Seleccione un número del historial de llamadas.

Desde **Libr. Tel.:**

- ▶ Seleccione un número de la libreta telefónica importada desde el teléfono móvil conectado.

Desde **Número de teléfono:**

- ▶ Introduzca manualmente el número.

### Modelos de México

5. Una vez que la entrada de marcado rápido se ha guardado correctamente, se le solicitará que cree una etiqueta de voz para el número. Gire para seleccionar **Sí** o **No** y después pulse .
6. Utilizando el botón , siga las indicaciones para decir el nombre de la entrada de marcación rápida.

## Marcado Rápido

Al pulsar cualquier botón preestablecido, aparece la pantalla **Marcado Rápido**.

### Modelos de México

Una vez almacenada una etiqueta de voz, puede pulsar el botón y llamar a ese número usando los comandos de voz.

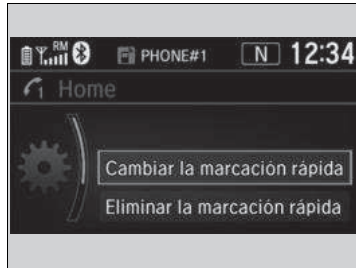

■ **Para modificar una entrada de marcación rápida**

1. Pulse el botón o el botón .
2. Gire para seleccionar **Configuración del teléfono** y, a continuación, pulse .
3. Gire para seleccionar **Marcado Rápido** y, a continuación, pulse .
4. Seleccione una entrada de marcación rápida existente.
5. Gire para seleccionar **Cambiar la marcación rápida** y después pulse .
6. Seleccione un nuevo número de marcación rápida y después pulse .



■ **Para borrar un número de marcado rápido**

1. Pulse el botón o el botón .
2. Gire para seleccionar **Configuración del teléfono** y, a continuación, pulse .
3. Gire para seleccionar **Marcado Rápido** y, a continuación, pulse .
4. Seleccione una entrada de marcación rápida existente.
5. Gire para seleccionar **Eliminar la marcación rápida** y, a continuación, pulse .
  - ▶ Aparece un mensaje de confirmación en la pantalla. Gire para seleccionar **Sí** y después pulse .

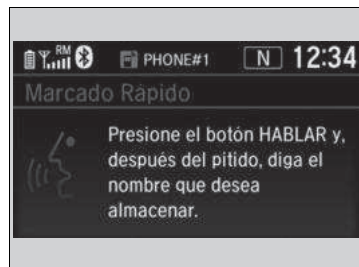
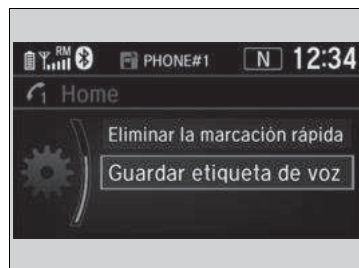

Modelos de México

■ **Adición de una etiqueta de voz a un número de marcación rápida guardado**

1. Pulse el botón o el botón .
2. Gire para seleccionar **Configuración del teléfono** y después pulse .
3. Gire para seleccionar **Marcación rápida** y después pulse .
4. Seleccione una entrada de marcación rápida existente.
5. Gire para seleccionar **Guardar etiqueta de voz** y después pulse .
6. Utilizando el botón , siga las indicaciones para finalizar la introducción.

Modelos de México

■ **Para cambiar un código de voz**

1. Pulse el botón o el botón .
2. Gire para seleccionar **Configuración del teléfono** y después pulse .
3. Gire para seleccionar **Marcación rápida** y después pulse .
4. Seleccione una entrada de marcación rápida existente.
5. Gire para seleccionar **Cambiar la etiqueta de voz** y después pulse .
6. Utilizando el botón , siga las indicaciones para finalizar la introducción.

»» Marcado Rápido

Modelos de México

Evite utilizar etiquetas de voz repetidas.  
Evite utilizar "Inicio" como etiqueta de voz.  
Al sistema HFL le resulta más fácil reconocer un nombre más largo. Por ejemplo, utilice "Juan García" en lugar de "Juan".

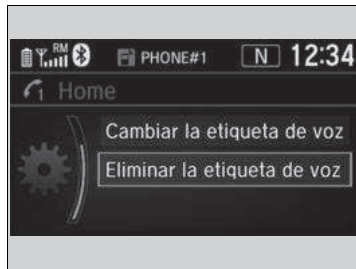

**Modelos de México**

**■ Para borrar una etiqueta de voz**

1. Pulse el botón o el botón .
2. Gire para seleccionar **Configuración del teléfono** y después pulse .
3. Gire para seleccionar **Marcación rápida** y después pulse .
4. Seleccione una entrada de marcación rápida existente.
5. Gire para seleccionar **Eliminar la etiqueta de voz** y después pulse .
  - ▶ Aparece un mensaje de confirmación en la pantalla. Gire para seleccionar **Sí** y después pulse .

**Realización de una llamada**

Puede realizar llamadas introduciendo cualquier número de teléfono, o utilizando la agenda, el historial de llamadas, las entradas de marcación rápida o las rellamadas que se han importado.



»» Realización de una llamada

**Modelos de México**

Cualquier entrada de marcación rápida con etiqueta de voz se puede marcar mediante la voz desde cualquier pantalla. Pulse el botón y siga las indicaciones.

Una vez conectada la llamada, puede escuchar la voz de la persona a la que ha llamado a través de los altavoces.

\* No disponible en todos los modelos



### ■ Para realizar una llamada utilizando la agenda telefónica importada

Una vez asociado el teléfono, el contenido de la agenda se importa automáticamente al sistema HFT/HFL.

1. Pulse el botón o el botón .
2. Gire para seleccionar **Libr. Tel.** y después pulse .
3. La agenda telefónica se guarda en orden alfabético. Gire para seleccionar la inicial y después pulse .
4. Gire para seleccionar un nombre y después pulse .
5. Gire para seleccionar un número y, a continuación, pulse .
  - ▶ La marcación se inicia automáticamente.

### ■ Para realizar una llamada utilizando un número de teléfono

1. Pulse el botón o el botón .
2. Gire para seleccionar **Marcar** y después pulse .
3. Gire para seleccionar un número y, a continuación, pulse .
4. Gire para seleccionar , y después pulse .
  - ▶ La marcación se inicia automáticamente.

### ☒ Para realizar una llamada utilizando la agenda telefónica importada

Esta función está deshabilitada con el vehículo en movimiento. Sin embargo, puede llamar a un número de marcación rápida con etiqueta de voz guardado mediante comandos de voz.

- ☒ **Limitaciones del funcionamiento manual** P. 451
- ☒ **Marcado Rápido** P. 464

### ☒ Para realizar una llamada utilizando un número de teléfono

Esta función está deshabilitada con el vehículo en movimiento. Sin embargo, puede llamar a un número de marcación rápida con etiqueta de voz guardado mediante comandos de voz.

- ☒ **Limitaciones del funcionamiento manual** P. 451
- ☒ **Marcado Rápido** P. 464

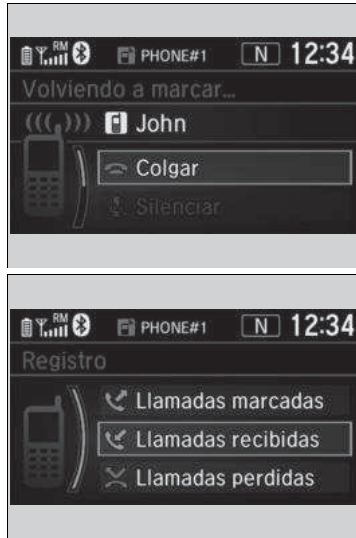

### ■ Para realizar una llamada utilizando la **rellamada**

1. Pulse el botón o el botón .
  2. Gire para seleccionar **Volver a marcar**, y después pulse .
- La marcación se inicia automáticamente.

### ■ Para realizar una llamada utilizando el **historial de llamadas**

El historial de llamadas se guarda por **Llamadas marcadas**, **Llamadas recibidas** y **Llamadas perdidas**.

1. Pulse el botón o el botón .
  2. Gire para seleccionar **Registro** y, a continuación, pulse .
  3. Gire para seleccionar **Llamadas marcadas**, **Llamadas recibidas** o **Llamadas perdidas** y después pulse .
  4. Gire para seleccionar un número y, a continuación, pulse .
- La marcación se inicia automáticamente.

### ☒ Para realizar una llamada utilizando la **rellamada**

Mantenga pulsado el botón para volver a marcar el último número marcado en el historial de llamadas del teléfono.

### ☒ Para realizar una llamada utilizando el **historial de llamadas**

El registro de llamadas solo aparece cuando hay un teléfono conectado al HFT/HFL y muestra las últimas 20 llamadas realizadas, recibidas o perdidas.

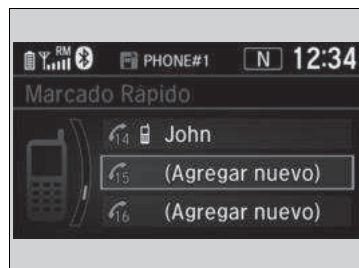

### ■ Para realizar una llamada mediante marcado rápido

1. Pulse el botón o el botón .
2. Gire para seleccionar **Marcado Rápido** y, a continuación, pulse .
3. Gire para seleccionar un número y, a continuación, pulse .
  - ▶ La marcación se inicia automáticamente.

### ▶▶ Para realizar una llamada mediante marcado rápido

Al pulsar cualquier botón preestablecido, aparece la pantalla **Marcado Rápido**.

Seleccione **Otras** para ver la lista de marcado rápido de otro teléfono emparejado.

#### Modelos de México

Una vez almacenada una etiqueta de voz, puede pulsar el botón y llamar a ese número mediante comandos de voz.

#### ▶▶ **Marcado Rápido** P. 464

Cualquier entrada de marcación rápida con etiqueta de voz se puede marcar mediante la voz desde cualquier pantalla. Pulse el botón y siga las indicaciones.



## Recepción de una llamada

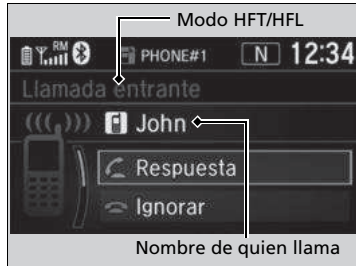

Cuando se recibe una llamada, suena un aviso audible y aparece la pantalla **Llamada entrante**.

Pulse el botón  para responder a la llamada.

Pulse el botón \*/\* para rechazar o finalizar la llamada.

## Recepción de una llamada



Llamada en espera



Pulse el botón  para poner la llamada actual en espera y responder a una llamada entrante.

Pulse el botón  otra vez para regresar a la llamada actual.

Seleccione **Ignorar** para ignorar la llamada entrante si no desea responderla.

Pulse el botón \*/\* si desea colgar la llamada actual.

Puede seleccionar los iconos de la pantalla de audio/información en lugar de los botones  y /

\*. Gire  para seleccionar el icono y después pulse



## ■ Opciones durante una llamada

Las opciones siguientes están disponibles durante una llamada.



**Cambiar llamada:** Permite poner la llamada actual en espera para responder a una llamada entrante.

**Silenciar:** Permite silenciar el teléfono.

**Transferir llamada:** Permite transferir una llamada del sistema HFT/HFL al teléfono.

**Tonos de marcación:** Permite enviar números durante una llamada. Resulta útil cuando se llama a un sistema telefónico dirigido por menús.



1. Para ver las opciones disponibles, pulse el botón .
2. Gire  para seleccionar la opción y después pulse .
  - ▶ La casilla de verificación aparece activada si se ha seleccionado **Silencio**. Seleccione **Silenciar** de nuevo para desactivarla.

## » Opciones durante una llamada

**Tonos de marcación:** Disponible en algunos teléfonos.

## Llamada de emergencia (Ecall)\*

### ■ Llamada de emergencia automática



Si el vehículo está implicado en una colisión, la unidad SRS del mismo intenta conectarse con el operador de punto de respuesta de seguridad pública (PSAP). Una vez conectado, la ubicación actual, el estado del vehículo, los datos de identificación y otra información del vehículo, se envía al operador PSAP; con el que es posible hablar.

Si se inicia una llamada de emergencia, los altavoces del vehículo se desactivan para que pueda oír al operador.

Si el interruptor de encendido se gira a CONTACTO, el indicador Ecall se enciende en rojo durante aproximadamente 10 segundos, hasta que se haya completado la autodiagnóstico del sistema Ecall.

Si el sistema Ecall funciona correctamente, el indicador se encenderá en verde y sonará un aviso acústico durante 2 segundos. Si no oye un aviso acústico, pulse el botón de cancelación de **SOS** durante 1 segundo, tras 30 segundos desde que el interruptor de encendido se giró a CONTACTO. El sistema comprobará entonces si hay algún problema con los altavoces.

Una vez que el sistema Ecall ha recibido una señal de un satélite GNSS, podrá aportar al operador PSAP la ubicación exacta del vehículo, siempre que el interruptor de encendido haya estado en CONTACTO durante 1 minuto como mínimo.

### ☒ Llamada de emergencia (Ecall)\*

Es posible que el vehículo NO pueda conectar con un operador PSAP si:

- tanto la carga de la batería de 12V como la de la batería de reserva son bajas.
- el vehículo está en una zona sin cobertura adecuada.
- Hay un problema con el propio sistema Ecall o con su equipo periférico como el micrófono o los altavoces.

El sistema, sin embargo, guardará un conjunto mínimo de datos (MSD) en memoria y los enviará a un operador PSAP una vez cada hora hasta 10 veces.

La batería de reserva tiene una vida útil de 3 años como mínimo, tras los que es posible que tenga que sustituirla.

La batería de reserva no está disponible para venta directa. Para obtener información sobre su sustitución, póngase en contacto con un concesionario.

\* No disponible en todos los modelos

- Verde: El sistema Ecall está preparado.
- Parpadea en verde: El sistema Ecall se ha conectado y está haciendo una Ecall a un operador de PSAP.
- Permanece encendido en rojo o apagado: Aparece cuando el sistema Ecall tiene algún problema. Si el indicador permanece encendido en rojo o apagado, incluso después de volver a arrancar el vehículo, haga que revisen el sistema en un concesionario.
- Parpadea en rojo: El nivel de la batería de reserva es demasiado bajo. Si el interruptor de encendido está en la posición de CONTACTO, la batería está en proceso de recarga. Una vez recargada la batería hasta cierto nivel, el indicador se apaga.
- Repetición de un patrón de tres parpadeos cortos seguidos por un corto periodo de apagado: El sistema Ecall no se ha conectado con un operador. El indicador seguirá este patrón durante 30 segundos y, a continuación, se encenderá en verde.

## ■ Llamada de emergencia manual

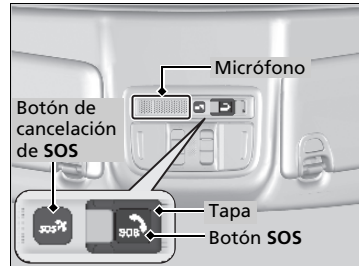

El botón de **SOS** y el botón de cancelación están protegidos con una tapa. Abra la tapa para acceder.

Si se inicia una llamada de emergencia, los altavoces del vehículo se desactivan para que pueda oír al operador.

Si necesita hacer una llamada de emergencia, puede establecer una conexión manualmente: Mantenga pulsado el botón **SOS** durante 0,5 segundos como mínimo.

Para cancelar una llamada, mantenga pulsado el botón de cancelación durante 0,5 segundos como mínimo antes de que la llamada se haya establecido.

## ☒ Llamada de emergencia manual

NO pulse el botón durante la conducción. Si necesita contactar con un operador, estacione el vehículo en un lugar seguro antes de hacer una llamada.

Si el sistema Ecall al principio no puede conectar con un operador de PSAP, intentará de nuevo hasta que lo consiga. Sin embargo, tras 10 intentos o transcurridos 5 minutos desde el primer intento, el sistema ya no intentará establecer una conexión.

El sistema, sin embargo, guardará un conjunto mínimo de datos (MSD) en memoria y los enviará a un operador PSAP una vez cada hora hasta 10 veces.

El botón de cancelación de **SOS** no cancela una llamada una vez que el sistema se conecta con un operador.

## ■ Inicialización de prueba Ecall

Para comprobar si se está enviando la información correcta a un operador PSAP, tendrá que seguir los procedimientos descritos a continuación.



1. Detenga el vehículo en un lugar seguro que tenga cobertura, aplique el freno de estacionamiento y deje el encendido en CONTACTO.
2. Cuando el vehículo haya estado parado al menos 1 minuto, mantenga pulsado el botón para cancelar **SOS**. Antes de que transcurran 5 segundos de haber pulsado el botón para cancelar **SOS**, encienda y apague las luces de posición  (CONTACTO) y **OFF** tres veces.

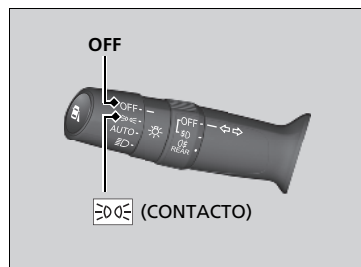

Si la prueba Ecall no se inicia tras completar el procedimiento anterior, el sistema debe ser inspeccionado en un concesionario.

Si el indicador de estado de llamada de emergencia está en rojo o apagado antes de iniciar la prueba, haga que revisen el sistema de llamada de emergencia en un concesionario.

## ►► Inicialización de prueba Ecall

Durante la prueba Ecall, el sistema de audio se desactiva para que pueda oír el altavoz Ecall.

Una vez realizada una prueba Ecall, debe esperar 5 minutos antes de poder realizar otra prueba.

Tras una llamada de emergencia con un operador PSAP, debe esperar 2 horas antes de poder realizar una prueba Ecall.

### ■ Realización de prueba Ecall

<PASO 1.> Activación del botón **SOS**

Una vez haya iniciado la prueba, el indicador cambiará al patrón de parpadeo #1 (verde - rojo).

Antes de 30 segundos de iniciar la prueba, presione el botón **SOS** durante al menos 0,5 segundos.

El indicador cambiará al patrón de parpadeo #2 (verde - rojo - rojo).

Pase al PASO 2.

Si no presiona ningún botón en 30 segundos, se grabará un bit de error UIM en MSD. Pase al PASO 2.

Si el indicador no cambia al patrón #2 (verde - rojo - rojo), presione el botón de cancelación de **SOS** de nuevo durante al menos 0,5 segundos.

Se grabará un bit de error UIM en MSD en la memoria de la unidad de llamada de emergencia.

Pase al PASO 2.

<PASO 2.> Activación de altavoz SOS

Si el indicador cambia al patrón de parpadeo #2 (verde - rojo - rojo), sonará un aviso acústico del altavoz de llamada de emergencia en el módulo de techo. Antes de 30 segundos, presione el botón SOS durante al menos 0,5 segundos.

El indicador cambiará al patrón de parpadeo #3 (verde - rojo - rojo - rojo).

Pase al PASO 3.

Si no presiona ningún botón dentro de 30 segundos, se determinará que el altavoz está en un estado de funcionamiento normal. Pase al PASO 3.

Si no oye ningún aviso acústico, presione el botón de cancelación de SOS durante al menos 0,5 segundos.

Se grabará un bit de error de altavoz en MSD. Pase al PASO 3.

<PASO 3.> Activación de bucle (micrófono, altavoz)

Si el indicador cambia al patrón de parpadeo #3 (verde - rojo - rojo - rojo), diga algo con el micrófono.

Si oye su voz por el altavoz, presione el botón de **SOS** durante al menos 0,5 segundos. El indicador cambiará al patrón de parpadeo #4 (verde - rojo - rojo - rojo - rojo). Vaya al PASO 4.

Si no oye su voz, presione el botón de cancelación de **SOS** de nuevo durante al menos 0,5 segundos. Se grabará un bit de error de micrófono en MSD. Vaya al PASO 4.

Si no presiona ningún botón dentro de 30 segundos a partir del momento en que el indicador cambia al patrón de parpadeo #3 (verde - rojo - rojo - rojo), se determinará que el altavoz está en un estado de funcionamiento normal.

Para obtener información sobre otros elementos, consulte el resultado del autodiagnóstico que se grabará en MSD.

Vaya al PASO 4.

<PASO 4.> Iniciar llamada de prueba (enviando MSD)

Si el indicador cambia al patrón de parpadeo #4 (verde - rojo - rojo - rojo - rojo), pulse el botón de **SOS** durante al menos 0,5 segundos. La unidad iniciará la llamada de prueba y transmitirá los resultados de la prueba con MSD.

Si no presiona el botón de **SOS** dentro de 30 segundos a partir del momento en que el indicador cambia al patrón de parpadeo #4 (verde - rojo - rojo - rojo - rojo), la unidad iniciará la llamada de prueba y transmitirá los resultados de la prueba con MSD.

Si estos datos se transmiten correctamente, sonará un breve aviso acústico.

Si estos datos no se transmiten correctamente, sonará un largo aviso acústico.

Si los resultados de la prueba son positivos, el indicador verde se iluminará y la unidad saldrá del modo de prueba.

Si los resultados de la prueba vuelven a ser negativos, el indicador rojo se iluminará y la unidad saldrá del modo de prueba.



## Modelos con pantalla de audio

### Modelos de México

El sistema *Bluetooth*® HandsFreeLink® (HFL) le permite realizar y recibir llamadas telefónicas utilizando el sistema de audio del vehículo, sin manipular su teléfono móvil.

### Excepto modelos de México

El vehículo va equipado con teléfono de manos libres (HFT), que tiene las mismas funciones que el HFL. Aunque las imágenes de esta sección representan el HFL, puede utilizarlas como referencia.

## Uso del HFT/HFL

### Botones del HFL/HFT

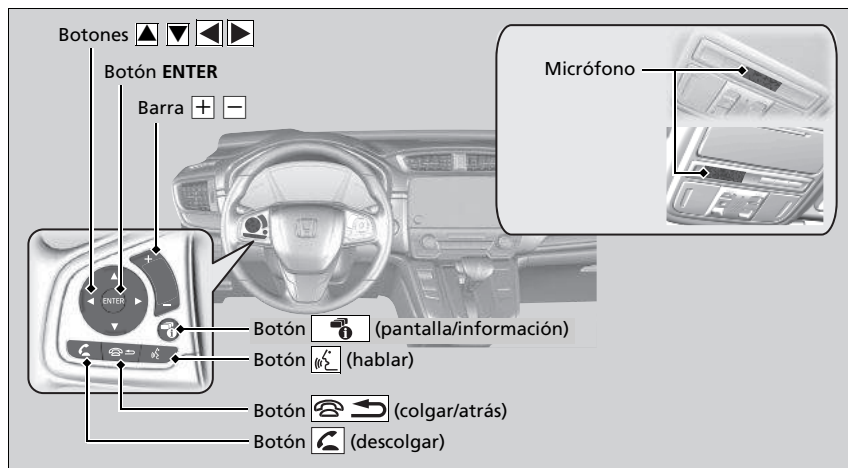

### ☒ Teléfono de manos libres (HFT)\* /Bluetooth® HandsFreeLink® (HFL)\*

Coloque el teléfono donde pueda obtener buena cobertura.

Para utilizar el HFT/HFL, necesita un teléfono móvil compatible con *Bluetooth*. Para obtener una lista de los teléfonos compatibles, procedimientos de emparejamiento y posibilidades de funciones especiales, pregunte a un concesionario.

Para utilizar el sistema, el ajuste **Estado del Bluetooth** debe estar en **Activado**. Si hay una conexión activa a Apple CarPlay o Android Auto™, el HFT/HFL no estará disponible.

#### ☒ **Personalización** P. 414

Sugerencias del control por voz

- Dirija las salidas de aire lejos del techo y cierre las ventanillas, puesto que el ruido procedente de ellas puede interferir con el micrófono.
- Pulse el botón cuando desee llamar a un número mediante una etiqueta de voz guardada. Hable de forma clara y natural después del aviso acústico.
- Si el micrófono capta voces distintas a la suya, es posible que el comando se interprete erróneamente.
- Para cambiar el volumen, seleccione el control **VOL** (volumen) del sistema de audio o los botones de control remoto de la unidad de audio situados en el volante.

Se pueden visualizar hasta tres entradas de marcación rápida de un total de 20 que se pueden introducir.



#### ☒ **Marcado Rápido** P. 492

Se pueden visualizar hasta tres llamadas anteriores de un total de 20 que se pueden introducir. Si no existe ningún registro, el registro de llamadas está desactivado.

**Botón**  (**descolgar**): Púlselo para ir directamente al menú del teléfono o a la interfaz de información al conductor, o bien para responder a una llamada entrante.

**Botón**  (**colgar/regresar**): Púlselo para finalizar una llamada, regresar al comando anterior o cancelar el comando.



**Botón**  (**Hablar**): Púlselo para acceder al portal de voz.

**Botones**  : Púlselos para seleccionar un elemento mostrado en el menú del teléfono de la interfaz de información al conductor.

**Botón ENTER**: Púlselo para llamar al número mostrado en el elemento seleccionado en el menú del teléfono de la interfaz de información al conductor.

**Botón**  (**pantalla/información**): Selecciónelo y pulse **ENTER** para visualizar **Marcado Rápido, Registro** o **Libreta Telefónica** en el menú del teléfono de la interfaz de información al conductor.

Para ir a la pantalla del **Menú de Teléfono**:

1. Seleccione \*/\* para cambiar a la pantalla de teléfono.
2. Seleccione **MENÚ**.

►► Teléfono de manos libres (HFT)\*/Bluetooth® HandsFreeLink® (HFL)\*

Tecnología inalámbrica *Bluetooth®*

La marca denominativa *Bluetooth®* y sus logotipos son marcas comerciales registradas propiedad de *Bluetooth SIG, Inc.* y el uso de dichas marcas por parte de *Honda Motor Co., Ltd.* se realiza bajo licencia. Las demás marcas y nombres comerciales son propiedad de sus respectivos propietarios.

Limitaciones del HFT/HFL

Una llamada entrante en el HFT/HFL interrumpirá la reproducción en el sistema de audio. Se reanudará una vez finalizada la llamada.

## Pantalla de estado del HFT/HFL

La pantalla de audio/información le avisa cuando hay una llamada entrante.



## Limitaciones del funcionamiento manual

Algunas funciones manuales están deshabilitadas o no funcionan mientras el vehículo está en movimiento. No es posible seleccionar una opción desactivada hasta que el vehículo se detenga.

Cuando el vehículo está en movimiento, solo se pueden realizar llamadas a entradas de marcado rápido previamente guardadas con etiquetas de voz, nombres de la agenda telefónica o números mediante comandos de voz.

► **Marcado Rápido** P. 492

## Pantalla de estado del HFT/HFL

La información que aparece en la pantalla de audio/información varía de un modelo de teléfono a otro.

\* No disponible en todos los modelos

## Menús del sistema HFT/HFL

La modalidad de alimentación debe estar en ACCESORIOS o CONTACTO para poder utilizar el sistema.

### ■ Pantalla Configuraciones del Teléfono



1. Seleccione .
2. Seleccione **Parámetros**.
3. Seleccione **Teléfono**.

### » Menús del sistema HFT/HFL

Para utilizar el HFT/HFL, en primer lugar debe emparejar un teléfono móvil compatible con *Bluetooth* con el sistema mientras el vehículo está estacionado.

Algunas funciones están limitadas durante la conducción.

Funciones

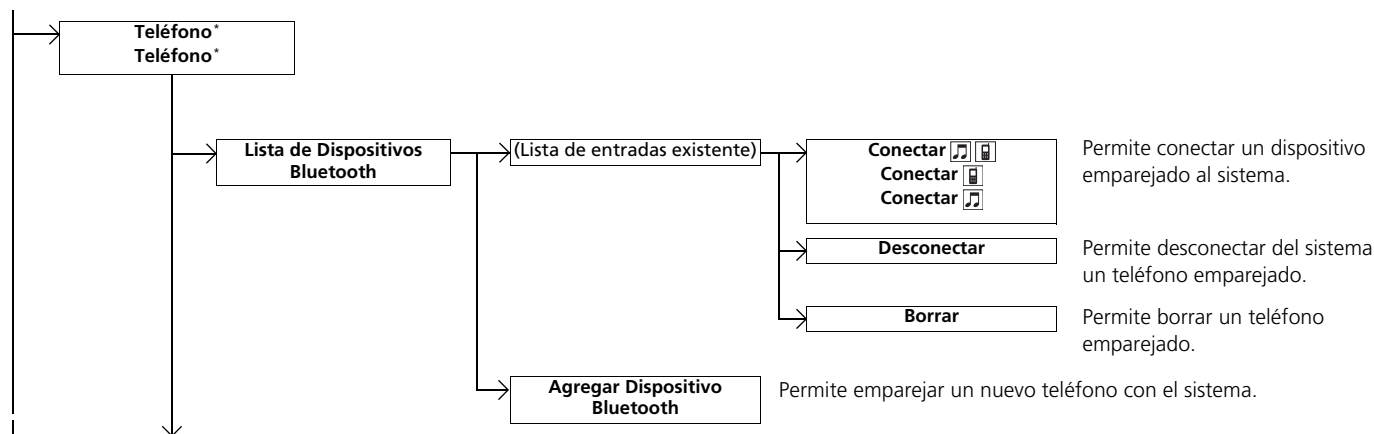

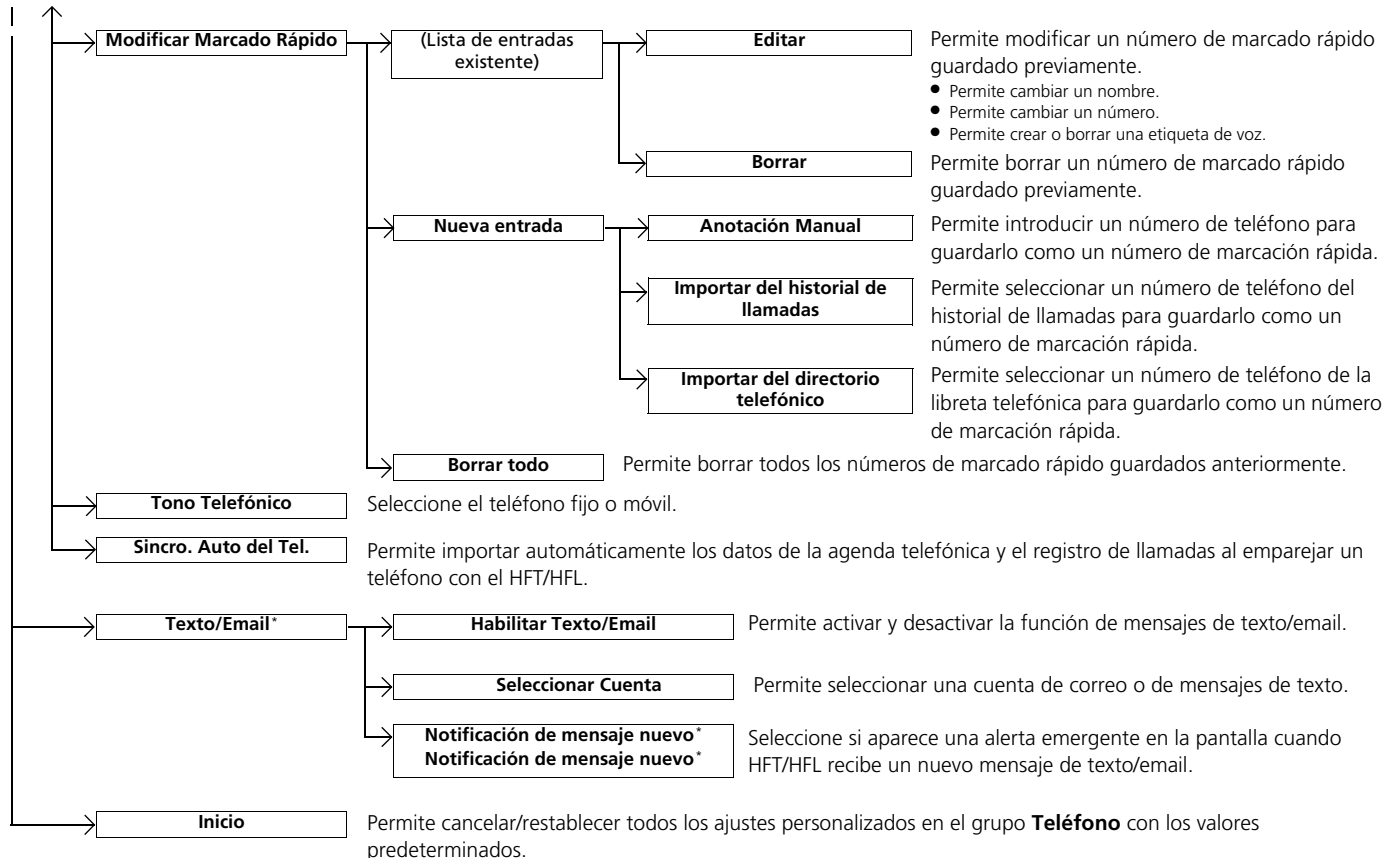



\* No disponible en todos los modelos

## ■ Pantalla Menú de Teléfono



1. Seleccione  .
2. Seleccione **MENÚ**.

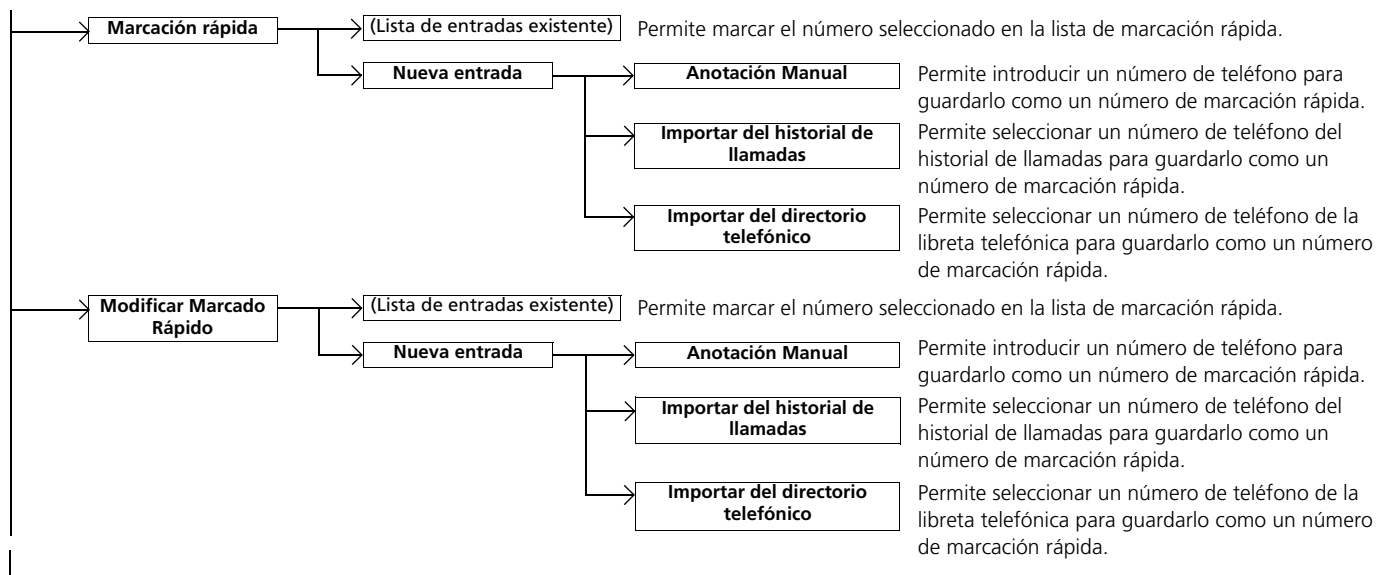

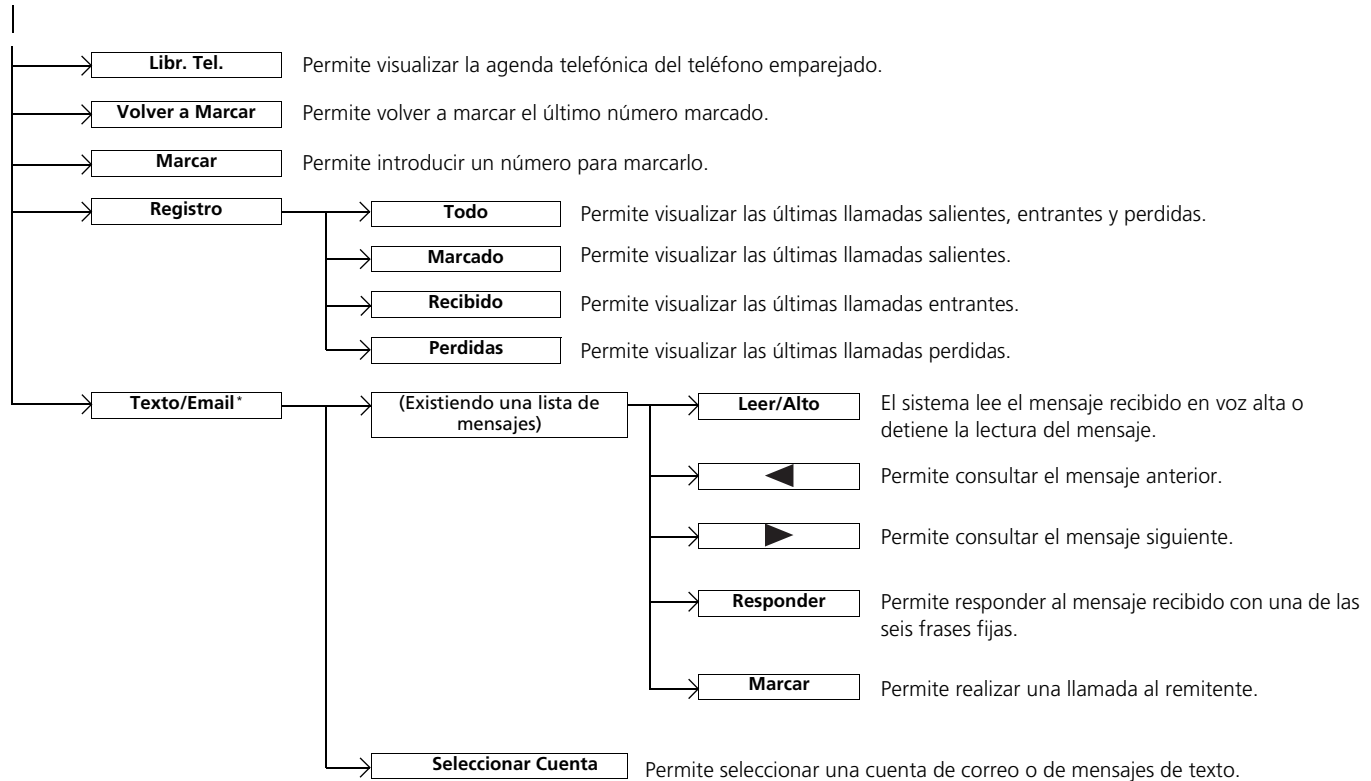

\* No disponible en todos los modelos

## Configuración del teléfono



### ■ Para emparejar un teléfono móvil (cuando no hay ningún teléfono emparejado con el sistema)

1. Seleccione \*/\*.
2. Seleccione **Sí**.
3. Asegúrese de que el teléfono se encuentra en modo de búsqueda o visible y después seleccione **Continuar**.
  - El HFT/HFL busca automáticamente un dispositivo *Bluetooth*®.
4. Seleccione su teléfono cuando aparezca en la lista.
  - Si su teléfono no aparece, puede seleccionar **Volver a instalar** para volver a buscar.
  - Si su teléfono sigue sin aparecer, seleccione **Tel. no encont.** y busque dispositivos *Bluetooth*® utilizando el teléfono. Desde el teléfono, busque **Honda HFT\*/HandsFreeLink\***.
5. El sistema le indica un código de emparejamiento en la pantalla de audio/información.
  - Confirme que el código de emparejamiento de la pantalla y el de su teléfono coinciden. Esto puede variar según el teléfono.

## » Configuración del teléfono

Para poder realizar y recibir llamadas de manos libres, su teléfono compatible con *Bluetooth* debe estar emparejado con el sistema.

Sugerencias de emparejamiento del teléfono:

- No se puede emparejar el teléfono con el vehículo en movimiento.
- Se pueden emparejar hasta seis teléfonos.
- La batería del teléfono puede agotarse con más rapidez cuando está emparejada al sistema.
- Si el teléfono no está listo para emparejarse o el sistema no lo encuentra antes de tres minutos, se agotará el tiempo de emparejamiento y el sistema volverá a quedar en espera.

Una vez haya emparejado un teléfono, aparecerá en la pantalla con uno o dos iconos a su derecha.

Estos iconos indican lo siguiente:



- : El teléfono se puede utilizar con HFT/HFL.
- : El teléfono es compatible con audio *Bluetooth*®.

Si hay una conexión activa a Apple CarPlay, el emparejamiento de dispositivos compatibles con *Bluetooth* adicionales no está disponible y **Agregar Dispositivo Bluetooth** aparece atenuado en la pantalla **Lista de Dispositivos Bluetooth**.





### ■ Para cambiar el teléfono actualmente emparejado

1. Vaya a la pantalla de ajustes del teléfono.
  - **Pantalla Configuraciones del Teléfono**  
P. 482
2. Seleccione **Lista de Dispositivos Bluetooth**.
3. Seleccione un teléfono para conectarlo.
  - El HFT/HFL desconecta el teléfono conectado y comienza a buscar otro teléfono emparejado.
4. Seleccione **Conectar** , **Conectar**  o **Conectar** .

### ■ Para cambiar el ajuste del código de emparejamiento

1. Seleccione .
  2. Seleccione **Parámetros**.
  3. Seleccione **Bluetooth / Wi-Fi**.
  4. Seleccione la pestaña **Bluetooth**.
  5. Seleccione **Modificar código de emparejar**.
- 
6. Seleccione **Orden Aleatorio** o **Fijo**.

### ►► Para cambiar el teléfono actualmente emparejado

Si no se encuentran o no hay emparejados otros teléfonos al tratar de cambiar a otro teléfono, el HFT/HFL le informa de que el teléfono original se ha conectado de nuevo.

Para emparejar otros teléfonos, seleccione **Add Bluetooth Device** en la pantalla **Agregar Dispositivo Bluetooth**.

### ►► Para cambiar el ajuste del código de emparejamiento

El código de emparejamiento predeterminado es **0000** hasta que se modifica el ajuste. Para crear uno de su elección, seleccione **Fijo**, borre el código actual y, a continuación, introduzca uno nuevo.

Para obtener un código de emparejamiento aleatorio cada vez que empareje un teléfono, seleccione **Orden Aleatorio**.

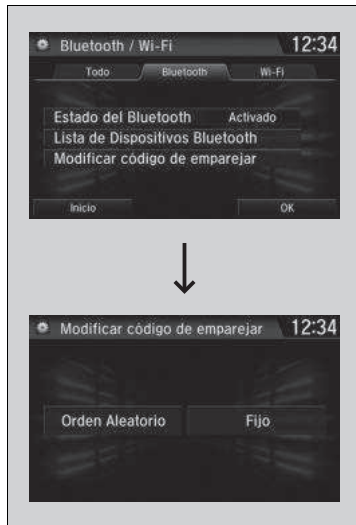

\* No disponible en todos los modelos



### ■ Para borrar un teléfono emparejado

1. Vaya a la pantalla de ajustes del teléfono.
  - **Pantalla Configuraciones del Teléfono**  
P. 482
2. Seleccione **Lista de Dispositivos Bluetooth**.
3. Seleccione el teléfono que desea borrar.
4. Seleccione **Borrar**.
5. Aparece un mensaje de confirmación en la pantalla. Seleccione **Sí**.

## Para configurar opciones de mensajes de texto/email\*

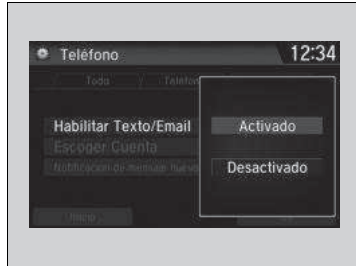

### ■ Para activar o desactivar la función de mensajes de texto/email

1. Vaya a la pantalla **Teléfono**.
  - **Pantalla Configuraciones del Teléfono**  
P. 482
2. Seleccione la pestaña **Texto/Email** y después **Habilitar Texto/Email**.
3. Seleccione **Activado** o **Desactivado**.

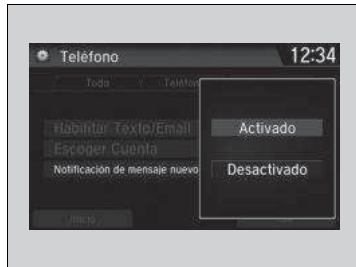

### ■ Para activar o desactivar el aviso de texto/email

1. Vaya a la pantalla **Teléfono**.
  - **Pantalla Configuraciones del Teléfono**  
P. 482
2. Seleccione la pestaña **Texto/Email** y después **Notificación de mensaje nuevo\*/Notificación de mensaje nuevo\***.
3. Seleccione **Activado** o **Desactivado**.

### ☒ Para configurar opciones de mensajes de texto/email\*

Para utilizar la función de mensajes de texto/email, puede que sea necesario configurarla en su teléfono.

### ☒ Para activar o desactivar el aviso de texto/email

**Activado:** Aparece una notificación emergente cada vez que se recibe un nuevo mensaje.  
**Desactivado:** El mensaje recibido se guarda en el sistema sin ninguna notificación.

\* No disponible en todos los modelos

## ■ Tono Telefónico

Puede cambiar el ajuste del tono de timbre.



1. Vaya a la pantalla **Teléfono**.
  - ▶ **Pantalla Configuraciones del Teléfono**  
P. 482
2. Seleccione **Tono Telefónico**.
3. Seleccione **Fijo** o **Teléfono Móvil**.

## » Tono Telefónico

**Fijo:** El tono de timbre fijo suena por los altavoces.

**Teléfono Móvil:** Con ciertos teléfonos conectados, el tono de timbre guardado en el teléfono suena por los altavoces.

## Importación automática de la libreta telefónica y el historial de llamadas del teléfono móvil



### ■ Cuando Sincro. Auto del Tel. está establecido en Activado:

Una vez emparejado el teléfono, el contenido de la agenda telefónica y del historial de llamadas se importa automáticamente al sistema.

### ■ Cambio de la configuración de Sincro. Auto del Tel.

1. Vaya a la pantalla **Teléfono**.

► **Pantalla Configuraciones del Teléfono**  
P. 482

2. Seleccione **Sincro. Auto del Tel.**

3. Seleccione **Activado** o **Desactivado**.

### ► Importación automática de la libreta telefónica y el historial de llamadas del teléfono móvil

Al seleccionar un nombre en la agenda telefónica del teléfono móvil, puede ver hasta tres iconos de categoría. Los iconos indican qué tipo de números hay almacenados para ese nombre.



En algunos teléfonos, es posible que no se puedan importar los iconos de categoría al sistema.

La agenda telefónica se actualiza después de cada conexión. El historial de llamadas se actualiza después de cada conexión o llamada.

\* No disponible en todos los modelos

## Marcado Rápido

Se pueden guardar hasta 20 números de marcación rápida por teléfono.

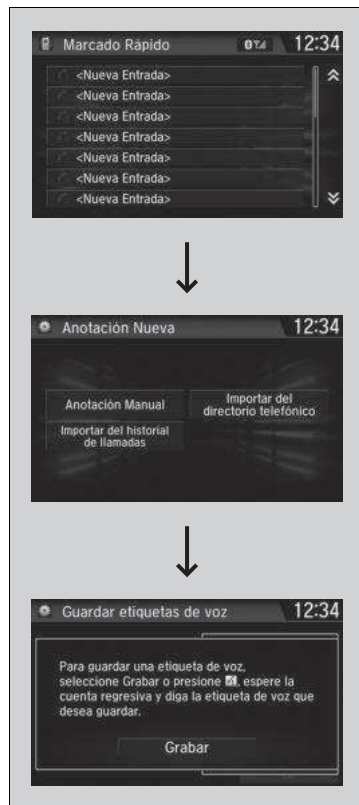

Para guardar un número de marcación rápida:

1. Vaya a la pantalla **Menú de Teléfono**.  
 ► **Pantalla Menú de Teléfono** P. 484
2. Seleccione **Marcación rápida**.
3. Seleccione **Nueva entrada**.  
 Desde **Importar del historial de llamadas**:  
 ► Seleccione un número del historial de llamadas.  
 Desde **Anotación Manual**:  
 ► Introduzca manualmente el número.  
 Desde **Importar del directorio telefónico**:  
 ► Seleccione un número de la libreta telefónica importada desde el teléfono móvil conectado.
4. Una vez que la entrada de marcado rápido se ha guardado correctamente, se le solicitará que cree una etiqueta de voz para el número. Seleccione **Sí** o **No**.
5. Seleccione **Grabar** o use el botón  y siga las indicaciones para completar la etiqueta de voz.

## Marcado Rápido

Una vez guardada una etiqueta de voz, pulse el botón  para llamar al número mediante la etiqueta. Diga el nombre de la etiqueta de voz.



### ■ Adición de una etiqueta de voz a un número de marcación rápida guardado

1. Vaya a la pantalla **Teléfono**.  
 ► **Pantalla Configuraciones del Teléfono**  
 P. 482
2. Seleccione **Modificar marcado rápido**.
3. Seleccione una entrada de marcación rápida existente.  
 ► En el menú emergente, seleccione **Mod..**
4. Seleccione **Cód. de Voz**.  
 ► En el menú emergente, seleccione **Grabar**.
5. Seleccione **Grabar** o use el botón  y siga las indicaciones para completar la etiqueta de voz.

### ■ Para borrar una etiqueta de voz

1. Vaya a la pantalla **Teléfono**.  
 ► **Pantalla Configuraciones del Teléfono**  
 P. 482
2. Seleccione **Modificar marcado rápido**.
3. Seleccione una entrada de marcación rápida existente.  
 ► En el menú emergente, seleccione **Mod..**
4. Seleccione **Cód. de Voz**.  
 ► En el menú emergente, seleccione **Borrar**.
5. Aparece un mensaje de confirmación en la pantalla. Seleccione **Sí**.

### ☒ Marcado Rápido

Evite utilizar etiquetas de voz repetidas.  
 Evite utilizar "Inicio" como etiqueta de voz.  
 Para el sistema resulta más fácil reconocer un nombre más largo. Por ejemplo, utilice "Juan García" en lugar de "Juan".

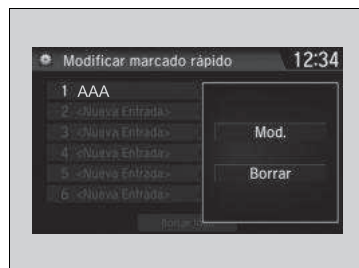

### ■ Para modificar una entrada de marcación rápida

1. Vaya a la pantalla **Teléfono**.
  - ▣ **Pantalla Configuraciones del Teléfono**  
P. 482
2. Seleccione **Modificar marcado rápido**.
3. Seleccione una entrada de marcación rápida existente.
  - En el menú emergente, seleccione **Mod.**
4. Seleccione el ajuste que desee.

### ■ Para borrar una entrada de marcado rápido

1. Vaya a la pantalla **Teléfono**.
  - ▣ **Pantalla Configuraciones del Teléfono**  
P. 482
2. Seleccione **Modificar marcado rápido**.
3. Seleccione una entrada de marcación rápida existente.
  - En el menú emergente, seleccione **Borrar**.
4. Aparece un mensaje de confirmación en la pantalla. Seleccione **Sí**.



## Modificación fonética de libreta telefónica\*

Añada modificaciones fonéticas o una nueva etiqueta de voz al nombre de un contacto del teléfono para que al HFL le resulte más fácil reconocer los comandos de voz.



### ■ Para agregar una nueva etiqueta de voz

1. Seleccione .
2. Seleccione **Parámetros**.
3. Seleccione **Sistema**.
4. Seleccione la pestaña **Reco. de Voz**.
5. Seleccione **Modificación fonética de libreta telefónica**.
6. Seleccione el teléfono al que desea agregar la modificación fonética.

### ☒ Modificación fonética de libreta telefónica\*

Puede guardar hasta 20 elementos con modificación fonética.

\* No disponible en todos los modelos



7. Seleccione **Nueva etiqueta de voz**.

8. Seleccione el nombre del contacto al que desea agregar la modificación fonética.

► El menú emergente aparece en la pantalla.

9. Seleccione **Modificar**.

10. Mediante **Grabar** o el botón , siga las indicaciones para completar la etiqueta de voz.

11. Recibirá un mensaje de confirmación en la pantalla; después seleccione **OK**.

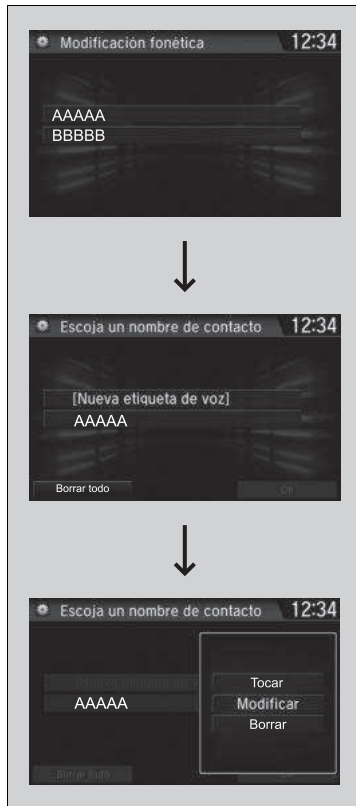

### ■ Para modificar una etiqueta de voz

1. Seleccione .
2. Seleccione **Parámetros**.
3. Seleccione **Sistema**.
4. Seleccione la pestaña **Reco. de Voz**.
5. Seleccione **Modificación fonética de libreta telefónica**.
6. Seleccione el teléfono en el que desea cambiar la modificación fonética.
7. Seleccione el nombre del contacto para el que desea cambiar la modificación fonética.
  - El menú emergente aparece en la pantalla.

8. Seleccione **Modificar**.
9. Mediante **Grabar** o el botón , siga las indicaciones para completar la etiqueta de voz.
10. Recibirá un mensaje de confirmación en la pantalla; después seleccione **OK**.

### ☒ Modificación fonética de libreta telefónica\*

Solo puede modificar o borrar nombres de contactos para el teléfono conectado actualmente.

\* No disponible en todos los modelos

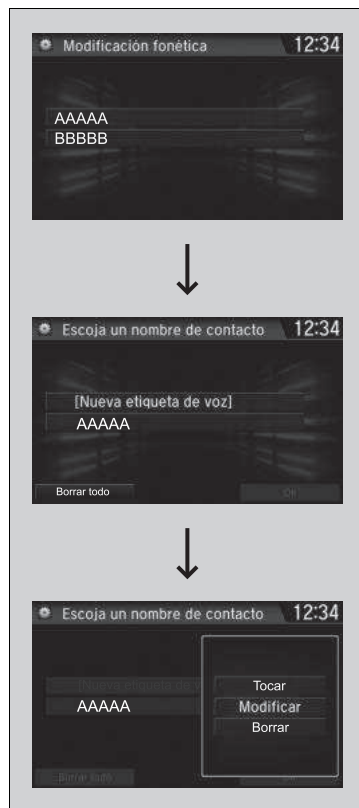

### ■ Para borrar una etiqueta de voz modificada

1. Seleccione .
2. Seleccione **Parámetros**.
3. Seleccione **Sistema**.
4. Seleccione la pestaña **Reco. de Voz**.
5. Seleccione **Modificación fonética de libreta telefónica**.
6. Seleccione el teléfono del que desea eliminar la modificación fonética.
7. Seleccione el nombre del contacto para el que desea eliminar la modificación fonética.
  - El menú emergente aparece en la pantalla.
8. Seleccione **Borrar**.
  - La modificación fonética del nombre del contacto seleccionado queda eliminada.
9. Seleccione **OK**.

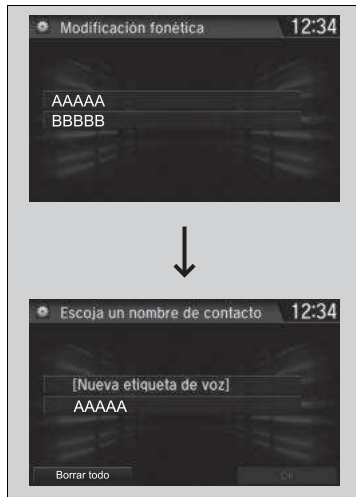

■ **Para borrar todas las etiquetas de voz modificadas**

1. Seleccione .
2. Seleccione **Parámetros**.
3. Seleccione **Sistema**.
4. Seleccione la pestaña **Reco. de Voz**.
5. Seleccione **Modificación fonética de libreta telefónica**.
6. Seleccione el teléfono del que desea eliminar la modificación fonética.
  - Aparece la lista de nombres de contactos.
7. Seleccione **Borrar todo**.
8. Recibirá un mensaje de confirmación en la pantalla; después seleccione **Sí**.

**Realización de una llamada**



Puede realizar llamadas introduciendo cualquier número de teléfono, o utilizando la agenda, el historial de llamadas, las entradas de marcación rápida o las rellamadas que se han importado.

☒ **Realización de una llamada**

Cualquier entrada de marcado rápido con etiqueta de voz se puede marcar mediante la voz desde la mayor parte de las pantallas.

Pulse el botón  y diga el nombre de la etiqueta de voz.

Una vez conectada la llamada, puede escuchar la voz de la persona a la que ha llamado a través de los altavoces.

Si hay una conexión activa con Apple CarPlay, solo se pueden realizar llamadas desde Apple CarPlay.

\* No disponible en todos los modelos



### ■ Para realizar una llamada utilizando la agenda telefónica importada

1. Seleccione \*/\*.
2. Seleccione **Libreta telefónica**.
3. Seleccione un nombre.
  - También puede buscar por letra. Seleccione **Buscar**.
  - Utilice el teclado de la pantalla táctil para introducir el nombre; si existen varios números, seleccione uno de ellos.
4. Seleccione un número.
  - La marcación se inicia automáticamente.

»» Para realizar una llamada utilizando la agenda telefónica importada

También puede seleccionar **Libreta telefónica** en la pantalla **Menú del teléfono**.



■ **Para realizar una llamada utilizando un número de teléfono**

1. Vaya a la pantalla **Menú de Teléfono**.  
 ► **Pantalla Menú de Teléfono P. 484**
2. Seleccione **Marcar**.
3. Seleccione un número.  
 ► Utilice el teclado de la pantalla táctil para introducir los números.
4. Seleccione .  
 ► La marcación se inicia automáticamente.



■ **Para realizar una llamada utilizando la rellamada**

1. Vaya a la pantalla **Menú de Teléfono**.  
 ► **Pantalla Menú de Teléfono P. 484**
2. Seleccione **Volver a Marcar**.  
 ► La marcación se inicia automáticamente.



■ **Para realizar una llamada utilizando el registro de llamadas**

El registro de llamadas se guarda por **Todo, Marcado, Recibido y Perdidas**.

1. Vaya a la pantalla **Menú de Teléfono**.  
 ► **Pantalla Menú de Teléfono P. 484**
2. Seleccione **Registro**.
3. Seleccione **Todo, Marcado, Recibido o Perdidas**.
4. Seleccione un número.  
 ► La marcación se inicia automáticamente.

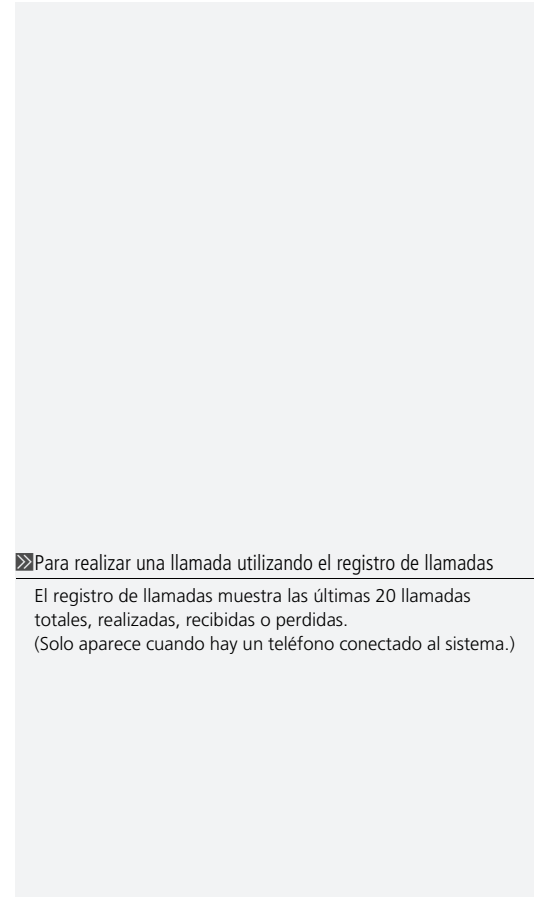

►► Para realizar una llamada utilizando el registro de llamadas

El registro de llamadas muestra las últimas 20 llamadas totales, realizadas, recibidas o perdidas. (Solo aparece cuando hay un teléfono conectado al sistema.)

\* No disponible en todos los modelos



### ■ Para realizar una llamada mediante una entrada de marcado rápido

1. Vaya a la pantalla **Menú de Teléfono**.  
 ► **Pantalla Menú de Teléfono** P. 484
2. Seleccione **Marcado Rápido**.
3. Seleccione un número.  
 ► La marcación se inicia automáticamente.

### ►► Para realizar una llamada mediante una entrada de marcado rápido

Una vez guardada una etiqueta de voz, pulse el botón  para llamar al número mediante la etiqueta.

► **Marcado Rápido** P. 492

Cualquier entrada de marcación rápida con etiqueta de voz se puede marcar mediante la voz desde cualquier pantalla. Pulse el botón  y siga las indicaciones.



### ►► Recepción de una llamada

#### Llamada en espera

Pulse el botón  para poner la llamada actual en espera y responder a una llamada entrante.

Pulse el botón  otra vez para regresar a la llamada actual. Seleccione **Ignorar** para ignorar la llamada entrante si no desea responderla.

Pulse el botón  si desea colgar la llamada actual.

También puede seleccionar los iconos de la pantalla de audio/información en lugar de los botones  y .

## ■ Recepción de una llamada

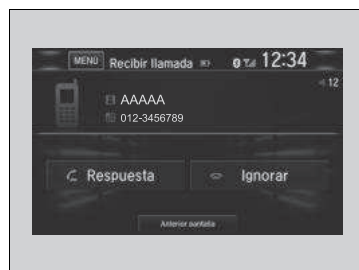

Quando se recibe una llamada, suena un aviso audible (si está activado) y aparece la pantalla **Recibir Llamada**.

Pulse el botón  para responder a la llamada.

Pulse el botón  para rechazar o finalizar la llamada.



## Opciones durante una llamada

Las opciones siguientes están disponibles durante una llamada.

**Silenciar:** Permite silenciar el teléfono.

**Transferir:** Permite transferir una llamada del sistema al teléfono.

**Touch Tones:** Permite enviar números durante una llamada. Resulta útil cuando se llama a un sistema telefónico dirigido por menú.

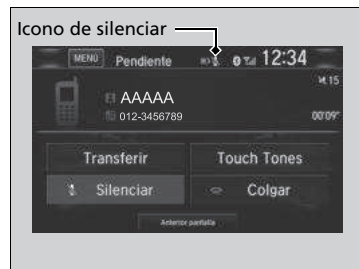

Las opciones disponibles se muestran en la mitad inferior de la pantalla.

Seleccione la opción.

- ▶ El icono de silenciar aparece cuando se ha seleccionado **Silenciar**. Seleccione **Silenciar** de nuevo para desactivarla.

## Opciones durante una llamada

**Touch Tones:** Disponible en algunos teléfonos.

También puede seleccionar los iconos de la pantalla de audio/información.

## Recepción de un mensaje de texto/email\*

El HFT/HFL puede mostrar nuevos mensajes de texto o email recibidos, así como los últimos 20 mensajes recibidos en un teléfono móvil vinculado. Cada mensaje recibido se puede leer en voz alta y responderse mediante una frase común fija.



1. Aparece un mensaje emergente que le notifica la llegada de un nuevo mensaje de texto o email.
2. Seleccione **Leer** para escuchar el mensaje.
  - Se muestra el mensaje de texto o email. El sistema comienza automáticamente la lectura del mensaje.
3. Para interrumpir la lectura del mensaje, seleccione **Alto**.

## Recepción de un mensaje de texto/email\*

El sistema no muestra ningún mensaje recibido mientras se está conduciendo. Solo puede hacer que se lean en voz alta.

El sistema solo puede recibir mensajes enviados como mensajes de texto (SMS). Los mensajes enviados a través de servicios de datos no se mostrarán en la lista.

En algunos teléfonos, es posible visualizar los 20 mensajes de texto y email más recientes.

Las leyes estatales o locales pueden limitar el uso de la función de mensajes de texto/email del HFT/HFL. Utilice la función de mensajes de texto/email solo cuando las condiciones le permitan hacerlo con seguridad.

La primera vez que reciba un mensaje de texto o email después de emparejar el teléfono con el HFT/HFL, se le pedirá que ajuste la configuración de **Notificación de mensaje nuevo**\*/**Notificación de mensaje nuevo**\* a **Activado**.

- **Para activar o desactivar el aviso de texto/email** P. 489

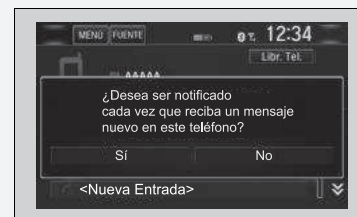

## Selección de una cuenta de correo \*

Si un teléfono emparejado tiene cuentas de correo o mensajes de texto, puede activar uno de ellos y recibir notificaciones.



1. Vaya a la pantalla **Teléfono**.  
 ▶ **Pantalla Configuraciones del Teléfono**  
 P. 482
2. Seleccione la pestaña **Texto/Email** y después **Seleccionar Cuenta**.  
 ▶ Aparece un menú emergente en la pantalla.
3. Seleccione una cuenta de email que desee.

## Selección de una cuenta de correo \*

También puede seleccionar una cuenta de correo desde la pantalla de lista de carpetas o la pantalla de lista de mensajes.

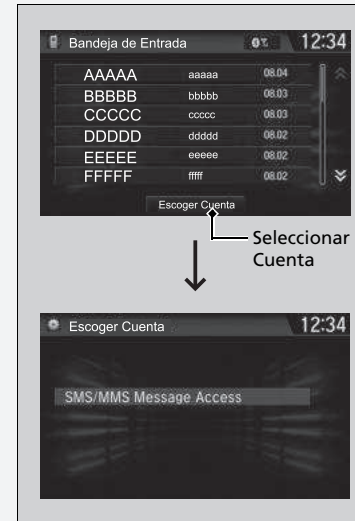

Solo puede recibir notificaciones de una cuenta de correo o de mensaje de texto a la vez.

\* No disponible en todos los modelos

## ■ Visualización de mensajes\*





### ■ Visualización de mensajes de texto

1. Vaya a la pantalla **Menú de Teléfono**.  
 ▶ **Pantalla Menú de Teléfono P. 484**
2. Seleccione **Texto/Email**.  
 ▶ Seleccione una cuenta si es necesario.
3. Seleccione un mensaje.  
 ▶ Se muestra el mensaje de texto. El sistema comienza automáticamente la lectura en voz alta del mensaje.

### ☞ Visualización de mensajes\*

Aparece el icono  junto a un mensaje no leído.

Si borra un mensaje del teléfono, también se borra del sistema. Si envía un mensaje desde el sistema, el mensaje pasa al buzón de salida del teléfono.

Para ver el mensaje anterior o siguiente, seleccione  (anterior) o  (siguiente) en la pantalla de mensajes.



### ■ Visualización de email

1. Vaya a la pantalla **Menú de Teléfono**.
  - ▶ **Pantalla Menú de Teléfono** P. 484
2. Seleccione **Texto/Email**.
  - ▶ Seleccione **Seleccionar Cuenta** si es necesario.
3. Seleccione una carpeta.
4. Seleccione un mensaje.
  - ▶ Se muestra el email. El sistema comienza automáticamente la lectura en voz alta del mensaje.

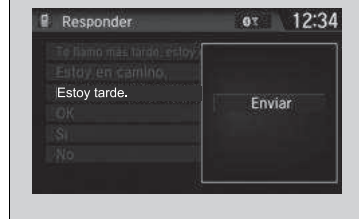
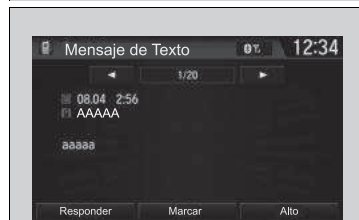
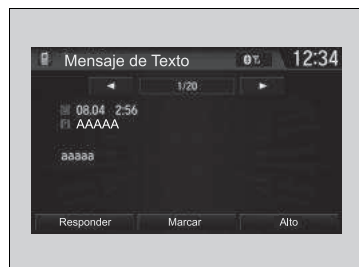

### ■ Lectura o interrupción de la lectura de un mensaje

1. Vaya a la pantalla del mensaje de texto o email.
  - El sistema comienza automáticamente la lectura en voz alta del mensaje.
    - ☒ **Visualización de mensajes**\* P. 506
2. Seleccione **Alto** para detener la lectura.
  - Seleccione **Leer** de nuevo para comenzar a leer el mensaje desde el principio.

### ■ Responder a un mensaje

1. Vaya a la pantalla del mensaje de texto o email.
  - El sistema comienza automáticamente la lectura en voz alta del mensaje.
    - ☒ **Visualización de mensajes**\* P. 506
2. Seleccione **Responder**.
3. Seleccione el mensaje de respuesta.
  - El menú emergente aparece en la pantalla.
4. Seleccione **Enviar** para enviar el mensaje.
  - Una vez que el mensaje de respuesta se envía correctamente, en la pantalla aparece **Completar**.

### ☒ Responder a un mensaje

Los mensajes de respuesta fijos disponibles son los siguientes:

- **Llamo luego, estoy manejando.**
- **Estoy en camino.**
- **Estoy tarde.**
- **OK**
- **Si**
- **No**

No puede agregar, modificar ni borrar los mensajes de respuesta.

Solo ciertos teléfonos reciben y envían mensajes si están asociados y conectados. Para obtener una lista de teléfonos compatibles, pregunte a un concesionario.



### ■ Realización de una llamada a un remitente

1. Vaya a la pantalla de mensaje de texto.
2. Seleccione **Marcar**.

## ■ Llamada de emergencia (Ecall)\*

### ■ Llamada de emergencia automática



Si el vehículo está implicado en una colisión, la unidad SRS del mismo intenta conectarse con el operador de punto de respuesta de seguridad pública (PSAP). Una vez conectado, la ubicación actual, el estado del vehículo, los datos de identificación y otra información del vehículo, se envía al operador PSAP; con el que es posible hablar.

Si se inicia una llamada de emergencia, los altavoces del vehículo se desactivan para que pueda oír al operador.

Si el modo de alimentación está encendido, el indicador Ecall se enciende en rojo durante aproximadamente 10 segundos, hasta que se haya completado la autodiagnóstico del sistema Ecall.

Si el sistema Ecall funciona correctamente, el indicador se encenderá en verde y sonará un aviso acústico durante 2 segundos. Si no oye un aviso acústico, pulse el botón de cancelación de **SOS** durante 1 segundo, tras 30 segundos desde que el modo de alimentación está encendido. El sistema comprobará entonces si hay algún problema con los altavoces.

Una vez que el sistema Ecall ha recibido una señal de un satélite GNSS, podrá aportar al operador PSAP la ubicación exacta del vehículo, siempre que el modo de alimentación haya estado encendido durante 1 minuto como mínimo.

### ►► Llamada de emergencia (Ecall)\*

Es posible que el vehículo NO pueda conectar con un operador PSAP si:

- tanto la carga de la batería de 12V como la de la batería de reserva son bajas.
- el vehículo está en una zona sin cobertura adecuada.
- Hay un problema con el propio sistema Ecall o con su equipo periférico como el micrófono o los altavoces.

El sistema, sin embargo, guardará un conjunto mínimo de datos (MSD) en memoria y los enviará a un operador PSAP una vez cada hora hasta 10 veces.

La batería de reserva tiene una vida útil de 3 años como mínimo, tras los que es posible que tenga que sustituirla.

La batería de reserva no está disponible para venta directa. Para obtener información sobre su sustitución, póngase en contacto con un concesionario.



- Verde: El sistema Ecall está preparado.
- Parpadea en verde: El sistema Ecall se ha conectado y está haciendo una Ecall a un operador de PSAP.
- Permanece encendido en rojo o apagado: Aparece cuando el sistema Ecall tiene algún problema. Si el indicador permanece encendido en rojo o apagado, incluso después de volver a arrancar el vehículo, haga que revisen el sistema en un concesionario.
- Parpadea en rojo: El nivel de la batería de reserva es demasiado bajo. Si la alimentación está en la posición de CONTACTO, la batería está en proceso de recarga. Una vez recargada la batería hasta cierto nivel, el indicador se apaga.
- Repetición de un patrón de tres parpadeos cortos seguidos por un corto periodo de apagado: El sistema Ecall no se ha conectado con un operador. El indicador seguirá este patrón durante 30 segundos y, a continuación, se encenderá en verde.

## ■ Llamada de emergencia manual

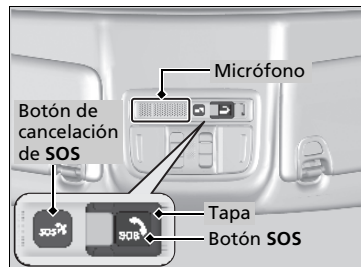

El botón de **SOS** y el botón de cancelación están protegidos con una tapa. Abra la tapa para acceder.

Si se inicia una llamada de emergencia, los altavoces del vehículo se desactivan para que pueda oír al operador.

## ►► Llamada de emergencia manual

NO pulse el botón durante la conducción. Si necesita contactar con un operador, estacione el vehículo en un lugar seguro antes de hacer una llamada.

Si el sistema Ecall al principio no puede conectar con un operador de PSAP, intentará de nuevo hasta que lo consiga. Sin embargo, tras 10 intentos o transcurridos 5 minutos desde el primer intento, el sistema ya no intentará establecer una conexión.

El sistema, sin embargo, guardará un conjunto mínimo de datos (MSD) en memoria y los enviará a un operador PSAP una vez cada hora hasta 10 veces.

El botón de cancelación de **SOS** no cancela una llamada una vez que el sistema se conecta con un operador.

## ■ Inicialización de prueba Ecall

Para comprobar si se está enviando la información correcta a un operador PSAP, tendrá que seguir los procedimientos descritos a continuación.



1. Detenga el vehículo en un lugar seguro que tenga cobertura, aplique el freno de estacionamiento y deje el modo de alimentación en CONTACTO.
2. Cuando el vehículo haya estado parado al menos 1 minuto, mantenga pulsado el botón para cancelar **SOS**. Antes de que transcurran 5 segundos de haber pulsado el botón para cancelar **SOS**, encienda y apague las luces de posición  (CONTACTO) y **OFF** tres veces.

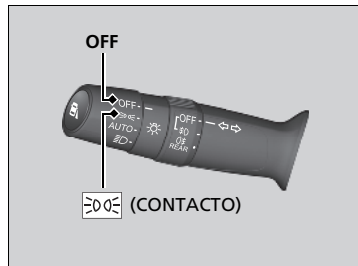

Si la prueba Ecall no se inicia tras completar el procedimiento anterior, el sistema debe ser inspeccionado en un concesionario.

Si el indicador de estado de llamada de emergencia está en rojo o apagado antes de iniciar la prueba, haga que revisen el sistema de llamada de emergencia en un concesionario.

## ☒ Inicialización de prueba Ecall

Durante la prueba Ecall, el sistema de audio se desactiva para que pueda oír el altavoz Ecall.

Una vez realizada una prueba Ecall, debe esperar 5 minutos antes de poder realizar otra prueba.

Tras una llamada de emergencia con un operador PSAP, debe esperar 2 horas antes de poder realizar un prueba Ecall.

### ■ Realización de prueba Ecall

<PASO1> Activación del botón **SOS**

Una vez haya iniciado la prueba, el indicador cambiará al patrón de parpadeo #1 (verde - rojo).

Antes de 30 segundos de iniciar la prueba, presione el botón **SOS** durante al menos 0,5 segundos.

El indicador cambiará al patrón de parpadeo #2 (verde - rojo - rojo).

Pase al PASO2.

Si no presiona ningún botón en 30 segundos, se grabará un bit de error UIM en MSD. Pase al PASO2.

Si el indicador no cambia al patrón #2 (verde - rojo - rojo), presione el botón de cancelación de **SOS** de nuevo durante al menos 0,5 segundos.

Se grabará un bit de error UIM en MSD en la memoria de la unidad de llamada de emergencia. Pase al PASO2.

<PASO2> Activación de altavoz SOS

Si el indicador cambia al patrón de parpadeo #2 (verde - rojo - rojo), sonará un aviso acústico del altavoz de llamada de emergencia en el módulo de techo. Antes de 30 segundos, presione el botón **SOS** durante al menos 0,5 segundos.

El indicador cambiará al patrón de parpadeo #3 (verde - rojo - rojo).

Pase al PASO3.

Si no presiona ningún botón dentro de 30 segundos, se determinará que el altavoz está en un estado de funcionamiento normal. Pase al PASO3.

Si no oye ningún aviso acústico, presione el botón de cancelación de **SOS** durante al menos 0,5 segundos.

Se grabará un bit de error de altavoz en MSD. Pase al PASO3.

## &lt;PASO3&gt; Activación de bucle (micrófono, altavoz)

Si el indicador cambia al patrón de parpadeo #3 (verde - rojo - rojo - rojo), diga algo con el micrófono.

Si oye su voz por el altavoz, presione el botón de **SOS** durante al menos 0,5 segundos. El indicador cambiará al patrón de parpadeo #4 (verde - rojo - rojo - rojo - rojo). Vaya al PASO4. Si no oye su voz, presione el botón de cancelación de **SOS** de nuevo durante al menos 0,5 segundos. Se grabará un bit de error de micrófono en MSD. Vaya al PASO4.

Si no presiona ningún botón dentro de 30 segundos a partir del momento en que el indicador cambia al patrón de parpadeo #3 (verde - rojo - rojo - rojo), se determinará que el altavoz está en un estado de funcionamiento normal.

Para obtener información sobre otros elementos, consulte el resultado del autodiagnóstico que se grabará en MSD.

Vaya al PASO4.

## &lt;PASO4&gt; Iniciar llamada de prueba (enviando MSD)

Si el indicador cambia al patrón de parpadeo #4 (verde - rojo - rojo - rojo - rojo), pulse el botón de **SOS** durante al menos 0,5 segundos. La unidad iniciará la llamada de prueba y transmitirá los resultados de la prueba con MSD.

Si no presiona el botón de **SOS** dentro de 30 segundos a partir del momento en que el indicador cambia al patrón de parpadeo #4 (verde - rojo - rojo - rojo - rojo), la unidad iniciará la llamada de prueba y transmitirá los resultados de la prueba con MSD.

Si estos datos se transmiten correctamente, sonará un breve aviso acústico.

Si estos datos no se transmiten correctamente, sonará un largo aviso acústico.

Si los resultados de la prueba son positivos, el indicador verde se iluminará y la unidad saldrá del modo de prueba.

Si los resultados de la prueba vuelven a ser negativos, el indicador rojo se iluminará y la unidad saldrá del modo de prueba.

Cuando fija el modo de alimentación en CONTACTO, la brújula se autocalibra y aparece la pantalla de la brújula.

## Calibrado de la brújula

Si la brújula indica la dirección equivocada, o el indicador **CAL** parpadea, deberá calibrar el sistema de manera manual.

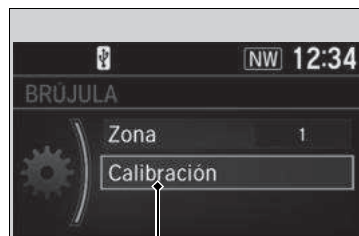

Opciones del menú de ajuste de brújula

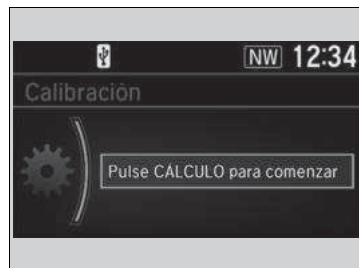

1. Pase el modo de alimentación a CONTACTO.
2. Mantenga oprimido el botón (día/noche) hasta que aparezca en pantalla el menú de ajuste de brújula.
3. Gire para seleccionar **Calibración** y después oprima .
4. Cuando la pantalla cambie a **Pulse CÁLCULO para comenzar**, oprima .
5. Conduzca lentamente el vehículo en dos círculos.
  - ▶ La brújula comienza a mostrar una dirección después de la calibración. El indicador **CAL** se apaga.

### Brújula\*

El funcionamiento de la brújula puede fallar en los siguientes casos:

- Si se maneja cerca de estaciones o líneas eléctricas
- Si se cruza un puente
- Si se sobrepasa a un vehículo grande o se maneja cerca de un objeto grande que puede causar magnetismo
- Cuando se colocan con imanes accesorios, como antenas o canastilla de techo.

### Calibrado de la brújula





Calibre la brújula al aire libre.

Mientras ajusta la brújula:

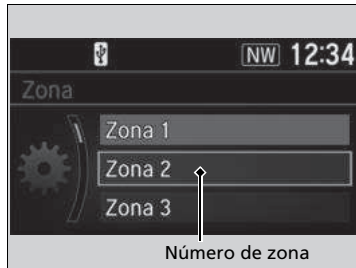
- El botón (atrás) vuelve a la pantalla anterior.

## Selección de zona de brújula



1. Pase el modo de alimentación a CONTACTO.
2. Mantenga oprimido el botón  (día/noche) hasta que aparezca en pantalla el menú de ajuste de brújula.
3. Gire  para seleccionar **Zona** y después pulse . En la pantalla se muestra el número de zona actual.
4. Gire  para seleccionar el número de zona del área (consulte el mapa de zonas) y después oprima .

### Selección de zona de brújula

La selección de zona se realiza para compensar la variación entre el norte magnético y el verdadero.

Si la calibración comienza mientras el sistema de audio está en uso, la pantalla vuelve a la normalidad después de que se termina la calibración.

Mapa de zonas

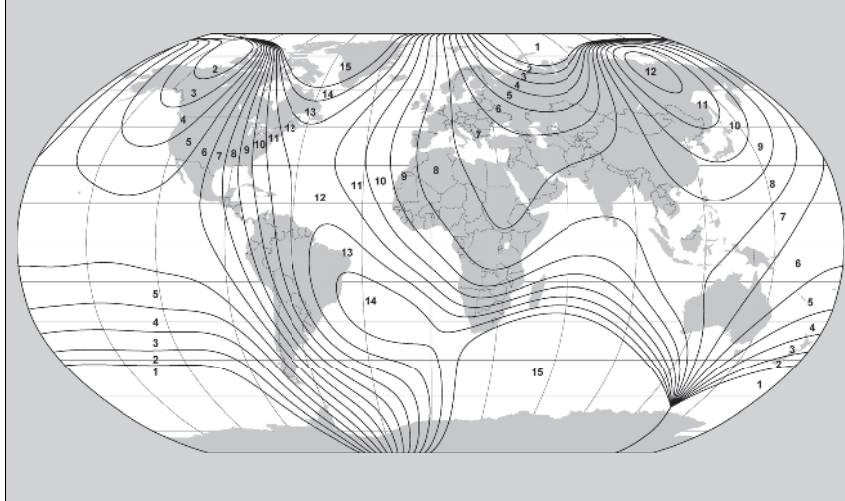

\* No disponible en todos los modelos







# Manejo

En este capítulo se aborda la conducción y el suministro.

<b>Antes de conducir</b> .....	520
<b>Circulación con un remolque</b> .....	524
<b>Pautas todo terreno</b> .....	530
<b>Durante la conducción</b>	
Arranque del motor .....	532
Precauciones durante el manejo .....	539
Transmisión variable continua .....	540
Cambio .....	541
Botón ECON .....	547
Control de cruceo* .....	548
Limitador de velocidad ajustable* .....	558
Sistema auxiliar de estabilidad del vehículo (VSA) .....	562
Asistencia de maniobrabilidad ágil .....	564
LaneWatch* .....	565

Sistema AWD en tiempo real con control inteligente* .....	567
Sistema de control de presión de los neumáticos (TPMS) .....	568
Sistema de aviso de desinflado .....	571
Ajuste de la distribución de los faros .....	575
<b>Honda Sensing*</b> .....	576
Sistema de frenado de mitigación de colisión (CMBS) .....	579
Control de cruceo adaptativo (ACC) con seguimiento de baja velocidad (LSF) .....	590
Sistema de asistencia de permanencia en carril (LKAS) .....	605
Sistema de mitigación de salida de carretera .....	613

Cámara detectora delantera .....	618
Sensor de radar .....	620
<b>Frenado</b>	
Sistema de frenos .....	621
Sistema de frenos antibloqueo (ABS) .....	627
Sistema de asistencia al frenado .....	628
Señal de alto de emergencia .....	629
<b>Estacionamiento del vehículo</b>	
Con el vehículo parado .....	630
Sistema sensor de estacionamiento .....	632
<b>Cámara trasera con múltiples vistas*</b> .....	640
<b>Abastecimiento</b> .....	643
<b>Consumo de combustible y emisiones de CO<sub>2</sub></b> .....	648
<b>Vehículo con motor turbo*</b> .....	649

\* No disponible en todos los modelos

## Preparativos para la conducción

Compruebe los elementos que se indican a continuación antes de ponerse en marcha.

### Comprobaciones del exterior

- Asegúrese de que no haya ninguna obstrucción en las ventanillas, los retrovisores de las puertas, las luces exteriores ni otras partes del vehículo.
  - ▶ Retire la escarcha, el hielo o la nieve que pueda haber.
  - ▶ Retire la nieve que pueda haber en el techo, ya que podría deslizarse hacia abajo y obstaculizar su campo de visión mientras conduce. Si se ha congelado, elimine el hielo cuando se haya ablandado.
  - ▶ Al eliminar el hielo de alrededor de las ruedas, tenga cuidado de no dañar la rueda o sus componentes.
- Asegúrese de que el cofre está bien cerrado.
  - ▶ Si el cofre se abre mientras conduce, le obstaculizará su campo de visión hacia delante.
- Asegúrese de que los neumáticos están en buen estado.
  - ▶ Compruebe la presión del aire y si presentan daños y un desgaste excesivo.
    - ❏ **Comprobación y servicio de los neumáticos** P. 709
- Asegúrese de que no hayan personas ni objetos detrás del vehículo o alrededor del mismo.
  - ▶ Hay puntos ciegos desde el interior.

### Comprobaciones del exterior

#### AVISO

Si las puertas no se pueden abrir porque se han congelado, vierta agua caliente por los bordes de las mismas para derretir el hielo. No trate de forzar la apertura de las puertas, ya que se puede dañar el burlete. Seque la zona de inmediato para evitar que se vuelva a congelar.

No vierta agua caliente en el bombillo de la cerradura. Si se congela el agua en el orificio, no podrá introducir la llave.

El calor procedente del motor y del escape pueden prender los materiales inflamables que queden debajo del cofre, provocando un incendio. Si ha estacionado su vehículo por un período prolongado, revíselo y quite cualquier tipo de desecho que pueda haberse acumulado, por ejemplo, hierbas y hojas secas que hayan caído o que algún pequeño animal haya llevado para formar un nido. Controle también que no haya quedado material inflamable debajo del cofre, después de que usted u otra persona hayan realizado el servicio del vehículo.

## Comprobaciones del interior

- Almacene o fije todos los elementos a bordo correctamente.
  - ▶ Si lleva demasiado equipaje, o lo almacena de forma inadecuada, pueden verse afectados la maniobrabilidad, la estabilidad, la distancia de frenado y los neumáticos, lo que mermaría la seguridad del vehículo.
    - **Límite de carga** P. 523
- No apile objetos a una altura superior a la del asiento.
  - ▶ Pueden obstaculizarle el campo de visión y podrían salir despedidos hacia delante en caso de frenado brusco.
- No coloque nada en los huecos para los pies de los asientos delanteros. Asegúrese de que las alfombras del piso estén bien sujetas\*.
  - ▶ Si hay algún objeto o la alfombra está suelta, puede tener problemas para pisar los pedales de freno y acelerador mientras conduce.
- Si lleva animales a bordo, no deje que se muevan por el vehículo.
  - ▶ Puede afectar a la conducción y provocar una colisión.
- Cierre bien todas las puertas y el maletero.
- Ajuste correctamente su asiento.
  - ▶ Ajuste también la cabecera.
    - **Ajuste de los asientos** P. 275
    - **Ajuste de las cabeceras delanteros** P. 281
- Ajuste los retrovisores y el volante adecuadamente.
  - ▶ Ajústelos estando sentado con el asiento ya ajustado.
    - **Ajuste de los retrovisores** P. 271
    - **Ajuste del volante** P. 270

## Comprobaciones del interior

La alineación de los faros se establece en fábrica y no es necesario ajustarla. No obstante, si suele transportar objetos pesados en el maletero o llevar un remolque, el reglaje de los faros debe ser reajustado en un concesionario o por un técnico calificado.

### Modelos con sistema de regulación manual de los faros

Usted mismo puede ajustar el ángulo de alineación de las luces de cruce.

➤ **Regulador de los faros\*** P. 253

### Modelos con sistema de regulación automática de los faros

El vehículo está equipado con un sistema de regulación de los faros que ajusta automáticamente el ángulo vertical de las luces de cruce.

\* No disponible en todos los modelos

- Asegúrese de que los objetos que haya en el suelo detrás de los asientos delanteros no puedan rodar debajo de los mismos.
  - ▶ Pueden afectar a la capacidad del conductor para utilizar los pedales, al funcionamiento de los asientos o al funcionamiento de los sensores situados debajo de los asientos\*.
- Todos los ocupantes del vehículo deben abrocharse el cinturón de seguridad.
  - ☒ **Abrochamiento del cinturón de seguridad** P. 47
- Asegúrese de que los indicadores del tablero de instrumentos se encienden al arrancar el vehículo y se apagan poco después.
  - ▶ Si se indica algún problema, el vehículo se debe inspeccionar siempre en un concesionario.
    - ☒ **Indicadores** P. 102

## Límite de carga

Al cargar el equipaje, la capacidad máxima de carga, es de 543 kg. Este valor incluye a los pasajeros y todo lo que lleve dentro del vehículo y en el techo.

➤ **Especificaciones** P. 778, 783

**Modelos de Oriente Medio y África**

La carga sobre los ejes delantero y trasero no debe exceder la carga sobre el eje máxima permitida.

➤ **Especificaciones** P. 778, 783

☒ Límite de carga

### **ADVERTENCIA**

Una sobrecarga o una carga inadecuada puede afectar a la maniobrabilidad y estabilidad, y producir una colisión con resultado de lesiones o la muerte.

Cumpla todos los límites de carga u otras indicaciones de carga de este manual.

## Modelos de África, Corea, Latinoamérica y Oriente Medio

Su vehículo no está diseñado para remolcar un remolque. Si lo hace pueden anularse las garantías.

## Excepto modelos de África, Corea, Latinoamérica y Oriente Medio

### Preparación para circular con un remolque

#### ■ Límites de carga remolcada

Su vehículo puede circular con un remolque si respeta cuidadosamente los límites de carga, utiliza el equipo apropiado y sigue las instrucciones de remolcado. Compruebe los límites de carga antes del manejo.

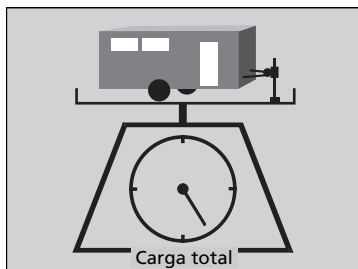

#### ■ Peso total del remolque

No supere el peso de remolcado máximo del remolque y la barra de remolque (con/sin frenos), el equipaje y todo lo que contenga.

Las cargas remolcadas por encima del peso de remolcado máximo pueden afectar gravemente a la maniobrabilidad y el rendimiento del vehículo, y dañar el motor y el tren motriz.

#### » Límites de carga remolcada

### ⚠ ADVERTENCIA

Si supera los límites de carga o carga el vehículo y el remolque de forma inadecuada, puede provocar un accidente en el que podría resultar herido de gravedad o morir.

Compruebe la carga del vehículo y el remolque con cuidado antes de ponerse en marcha.

Compruebe en una báscula pública si todas las cargas están dentro de los límites.

Si no tiene a mano una báscula pública, sume el peso estimado del equipaje al peso del remolque (según la indicación del fabricante) y la carga en la parte delantera del remolque.

Período de asentamiento.

Evite circular con un remolque durante los primeros 1.000 km del vehículo.

Si circula con un remolque en una zona montañosa, recuerde reducir un 10% el peso combinado del vehículo y el remolque con respecto al peso de remolcado máximo por cada 1.000 metros de elevación.

No supere nunca el peso de remolcado máximo ni cualquier límite de carga especificado.

📖 **Especificaciones** P. 778, 781, 783

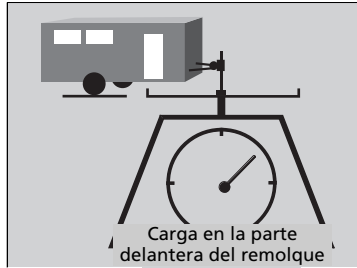

### ■ Carga sobre el extremo delantero del remolque

La carga sobre el extremo delantero del remolque no debe superar nunca los 60 kg. Ésta es la cantidad de peso con la que el remolque carga la barra de remolque cuando está completamente cargado. Generalmente para remolques inferiores a 600 kg, la carga sobre el extremo delantero del remolque debe corresponderse al 10 por ciento del conjunto total del remolque.

- Una carga excesiva sobre el extremo delantero del remolque reduce la tracción de los neumáticos delanteros y el control de la dirección. Si la carga sobre el extremo delantero es demasiado baja, el remolque se vuelve inestable, lo que puede provocar balanceos.
- Para que la carga sobre el extremo delantero del remolque sea correcta, comience cargando el 60% de la carga en la parte delantera del remolque y el 40% en la parte trasera. Reajuste la carga según sea necesario.

## Accesorios y equipamiento de remolque

El equipamiento de remolque varía según el tamaño del remolque, la carga remolcada y la zona por la que se circula.

### ■ Barras de remolque

La barra de remolque debe estar homologada y estar atornillada correctamente a los bajos de la carrocería.

### ■ Cadenas de seguridad

Utilice cadenas de seguridad siempre que lleve un remolque. Deje holgura suficiente para que el remolque pueda tomar las curvas sin problemas, pero sin que las cadenas arrastren por el suelo.

### ■ Frenos del remolque

Si está pensando en utilizar un remolque con frenos, asegúrese de que sean de accionamiento electrónico. No intente conectarlo al sistema hidráulico del vehículo. Por muy satisfactorio que parezca, no intente conectar los frenos del remolque al sistema hidráulico del vehículo, ya que se reducirá la eficacia de frenado y puede resultar peligroso.

### ■ Equipamiento de remolque adicional

Puede haber leyes que requieran el uso de retrovisores exteriores especiales cuando se lleva un remolque. Aunque no se requiera el uso de estos retrovisores en la zona donde se utiliza el vehículo, debe montar retrovisores especiales si la visibilidad queda restringida de algún modo.

## Accesorios y equipamiento de remolque

Asegúrese de que todo el equipamiento se monta correctamente y recibe el mantenimiento adecuado, y de que cumple la normativa vigente del país en el que conduzca.

Consulte al fabricante del remolque para obtener información sobre la correcta instalación y configuración del equipamiento.

Una instalación y configuración incorrectas pueden afectar a la maniobrabilidad, estabilidad y rendimiento de frenado del vehículo.

Consulte a su agencia de alquiler o venta de remolques si se recomienda o requiere el uso de otros elementos para la situación en la que vaya a utilizar el remolque.



### ■ Luces del remolque

El equipamiento y las luces del remolque deben cumplir la normativa del país donde se conduce. Pregunte en su agencia de alquiler o venta de remolques por los requisitos exigidos en la zona por la que va a circular con un remolque.

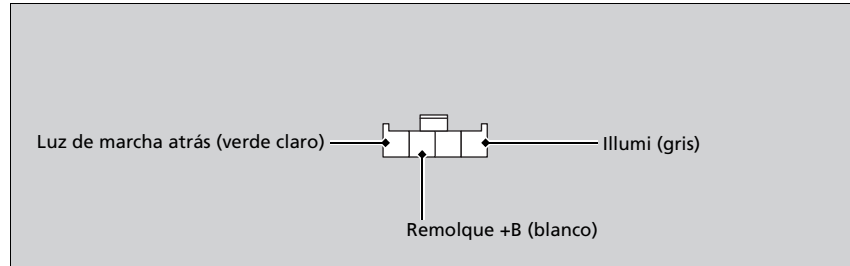

Se recomienda instalar en el concesionario un mazo de cables y un convertidor de Honda, ya que están especialmente diseñados para su vehículo.

### ☒ Accesorios y equipamiento de remolque

La iluminación y el cableado de los remolques pueden variar en función del tipo y de la marca. Si se requiere un conector, solo puede montarlo un técnico calificado.

## Manejo seguro con remolque\*

### ■ Aspectos a tener en cuenta antes de circular con un remolque

- El remolque debe recibir el servicio adecuado y debe conservarse en buen estado.
- Asegúrese de que todos los pesos y la carga del vehículo y del remolque estén dentro de los límites.
  - ❏ **Límites de carga remolcada** P. 524
- Fije de forma segura la barra de remolque, las cadenas para nieve y las demás piezas necesarias.
- Sujete bien todos los objetos transportados en el remolque de modo que no se muevan al manejar.
- Compruebe si las luces y los frenos del remolque funcionan correctamente.
- Compruebe la presión de los neumáticos del remolque, incluida la de la rueda de repuesto.
- Compruebe la normativa relativa a la velocidad máxima o las restricciones de circulación para vehículos con remolque. Si va a circular por varios países, compruebe los requisitos de cada país antes de salir, ya que la normativa puede variar.

### ■ Velocidades y marchas con remolque

- Conduzca más despacio de lo normal.
- Respete los límites de velocidad para vehículos con remolque.
- Utilice la posición **[D]** cuando circule con un remolque por carreteras llanas.

### ❏ Manejo seguro con remolque\*

La velocidad máxima para circular con un remolque está limitada a 100 km/h.

#### Estacionamiento

Además de tomar las precauciones habituales, coloque calzos en todas las ruedas del remolque.

Le recomendamos no subir pendientes de más del 12%. Siga las recomendaciones de la asociación de remolques para conocer las carreteras más adecuadas.

Los vientos provocados al adelantar vehículos grandes pueden influir en el remolque; mantenga una velocidad constante y conduzca en línea recta.

Conduzca siempre despacio y pida a otra persona que le guíe al dar marcha atrás.

### ❏ Velocidades y marchas con remolque

Al circular con un remolque fijo (por ejemplo, una caravana), no supere los 88 km/h. A altas velocidades, el remolque puede balancearse o la maniobrabilidad del vehículo puede verse afectada.

## ■ Giros y frenado

- Tome las curvas a menos velocidad y más abiertas de lo normal.
- Emplee más tiempo y distancia para frenar.
- No frene ni gire repentinamente.

## ■ Manejo en zonas con pendientes

- Vigile el indicador de temperatura. Si se acerca a la marca blanca (temperatura elevada), apague el sistema de aire acondicionado y reduzca la velocidad. En caso necesario, estacione el vehículo en el acotamiento de forma segura hasta que se enfríe el motor.
- Cambie a la posición de **S** si la caja de cambios cambia de marcha con frecuencia.

## Información general

Su vehículo ha sido diseñado principalmente para uso sobre pavimento; sin embargo, su mayor altura de marcha le permite usarlo ocasionalmente sobre caminos sin pavimentar. No está diseñado para el marcado de senderos u otras actividades todo terreno desafiantes.

Si decide conducir por caminos sin pavimentar, descubrirá que necesita otro tipo de habilidades de conducción y que la conducción del vehículo no será la misma que en pavimento. Preste atención a las precauciones y consejos de esta sección, y familiarícese con el vehículo antes de abandonar el pavimento.

## Precauciones de seguridad importantes

Para evitar la pérdida de control o los vuelcos, asegúrese de seguir las siguientes precauciones y recomendaciones:

- Asegúrese de almacenar el equipaje de manera adecuada y de no exceder los límites de carga.  
    📖 **Límite de carga** P. 523
- Cada vez que conduzca, asegúrese de que tanto usted como los pasajeros lleven siempre abrochados los cinturones de seguridad.
- Mantenga una velocidad baja y nunca conduzca más rápido de lo que le permitan las condiciones.
- Usted es responsable de evaluar continuamente la situación y de conducir dentro de los límites.

### 📖 Pautas todo terreno

## ⚠️ ADVERTENCIA

Conducir el vehículo de manera inadecuada dentro o fuera del pavimento puede provocar un accidente o vuelco en el que usted y los pasajeros podrían resultar heridos de gravedad o morir.

- Siga todas las instrucciones que figuran en este manual de usuario.
- Mantenga una velocidad baja y no conduzca más rápido de lo que permitan las condiciones.

Si no conduce su vehículo de manera correcta, puede causar un choque o vuelco.

- 📖 **Información importante de conducción**  
P. 38
- 📖 **Precauciones durante el manejo** P. 539

## Evitar inconvenientes

---

- **Revise su vehículo** antes de dejar el pavimento y asegúrese de haber realizado todo el programa de mantenimiento. Preste especial atención al estado y presión de los neumáticos.
- **Recuerde**, la ruta elegida presenta límites (demasiado empinada o con baches), usted tiene límites (comodidad y habilidad para conducir) y el vehículo tiene límites (tracción, estabilidad y potencia). Es posible que, si no reconoce estos límites, exponga a sí mismo y a los pasajeros a una situación de peligro.
- **La aceleración y el frenado** deben ser lentos y graduales. Intentar arrancar o detenerse demasiado rápido puede provocar una pérdida de tracción y del control del vehículo.
- **Evitar obstáculos y escombros** en el camino reduce la probabilidad de un vuelco o de dañar la suspensión u otros componentes.
- **Conducir por pendientes** aumenta el riesgo de vuelco, en particular si la pendiente es demasiado pronunciada. Ir recto o bajar una pendiente es, normalmente, lo más seguro. Si no puede ver con claridad las condiciones o los obstáculos de una pendiente, inspecciónela a pie antes de conducir por ella. Si tiene dudas sobre si puede pasar sin peligro, no lo intente. Busque otro camino. Si se queda atascado mientras asciende, no trate de dar la vuelta. Regrese marcha atrás lentamente, siguiendo el mismo camino que tomó para subir.
- **Cruzar un arroyo:** Evite cruzar arroyos profundos. Si encuentra agua en su camino (un arroyo pequeño o un charco grande, por ejemplo), evalúelo cuidadosamente antes de seguir avanzando. Asegúrese de que sea poco profundo, fluya lentamente y tenga un suelo firme. Si no está seguro de la profundidad o del suelo, dé la vuelta y busque otro camino. Conducir a través de aguas profundas también puede dañar su vehículo. El agua puede entrar en la caja de cambios y el diferencial, diluyendo el lubricante y causando finalmente un fallo. También puede eliminar la grasa de los rodamientos de las ruedas.
- **Si se queda atascado**, avance cuidadosamente en la dirección que crea que le ayudará a salir del atasco. No haga girar los neumáticos, ya que esto empeorará la situación y puede dañar la caja de cambios. Si no puede salir por sus propios medios, se tendrá que remolcar el vehículo. Para estos casos, el vehículo cuenta con ganchos de remolque en la parte delantera y trasera.

Modelos sin sistema de acceso sin llave

## Arranque del motor

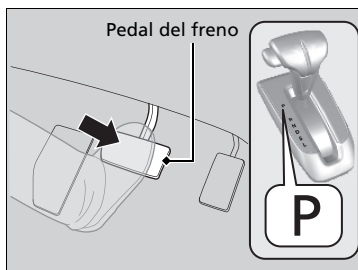
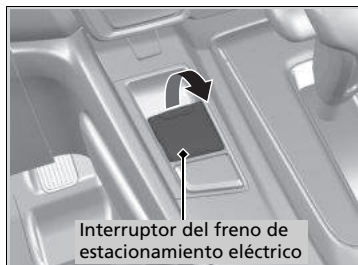

1. Asegúrese de que el freno de estacionamiento está aplicado.
  - ▶ El testigo del freno de estacionamiento y del sistema de frenos se enciende durante 15 segundos cuando se tira hacia arriba del interruptor del freno de estacionamiento eléctrico.
  - ▶ El freno de estacionamiento debe estar aplicado para arrancar el motor.
2. Compruebe que la palanca de cambio se encuentra en la posición **P** y después pise el pedal del freno.
  - ▶ Aunque es posible arrancar el vehículo en la posición **N** con el freno de estacionamiento aplicado, resulta más seguro hacerlo en la **P**.

### ▶▶ Arranque del motor

Mantenga pisado el pedal de freno firmemente al arrancar el motor.

Resulta más difícil arrancar el motor cuando la temperatura ambiente es baja; ocurre lo mismo a altitudes superiores a 2.400 metros debido a que el aire es menos denso.

Para arrancar el motor con tiempo meteorológico frío, apague todos los accesorios eléctricos, como las luces, el sistema de aire acondicionado y el desempañador trasero, para reducir el consumo de la batería.

Si el sonido del escape es anómalo o huele a gases de escape en el habitáculo, el vehículo debe ser inspeccionado en un concesionario. Puede que el motor o el sistema de escape presenten algún problema.

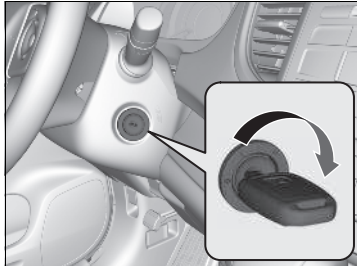

3. Gire el interruptor de encendido a ARRANQUE **III** sin pisar el pedal del acelerador.

## Inicio de la marcha

1. Sin dejar de pisar el pedal de freno con el pie derecho, mueva la palanca de cambios a **D**. Seleccione **R** para dar marcha atrás.
  2. Con el freno de estacionamiento aplicado, suelte el pedal de freno y pise con suavidad el pedal del acelerador.
    - ▶ Asegúrese de que el testigo del freno de estacionamiento y del sistema de frenos se apaga.
- **Freno de estacionamiento** P. 621

## ■ Sistema de asistencia de arranque en pendiente

El sistema de asistencia en arranque en pendiente mantiene el freno acoplado brevemente para ayudar a impedir que el vehículo ruede cuesta abajo en una pendiente al pasar el pie del pedal de freno al pedal del acelerador.

Lleve la palanca de cambios a **D** o **S** cuando esté cuesta arriba, o bien a **R** si está cuesta abajo, y después suelte el pedal del freno.

## ☒ Arranque del motor

No mantenga la llave en la posición de ARRANQUE **III** durante más de 10 segundos.

- Si el motor no arranca de inmediato, espere como mínimo 30 segundos antes de volver a intentarlo.
- Si el motor arranca pero se para inmediatamente, espere como mínimo 30 segundos antes de repetir el paso 3 mientras pisa suavemente el pedal del acelerador. Suelte el pedal del acelerador en cuanto arranque el motor.

El sistema inmovilizador protege el vehículo contra el robo. Si se utiliza una llave codificada incorrectamente (u otro dispositivo), se desactiva el sistema de combustible del motor.

### ➤ Sistema inmovilizador P. 227

También puede soltar el freno de estacionamiento pulsando el interruptor del freno de estacionamiento eléctrico mientras pisa el pedal del freno. En pendientes descendentes, puede iniciar la marcha del vehículo con mayor suavidad soltando el freno de forma manual mediante el interruptor del freno de estacionamiento eléctrico en lugar de hacerlo pisando el pedal del acelerador.

## ☒ Sistema de asistencia de arranque en pendiente

Es posible que el sistema de asistencia en arranque en pendiente no pueda impedir que el vehículo ruede cuesta abajo en pendientes muy inclinadas o deslizantes, y tampoco funciona en pendientes muy poco inclinadas.

El sistema de asistencia en arranque en pendiente no reemplaza al freno de estacionamiento.

El sistema de asistencia en arranque en pendiente funciona incluso con el VSA desconectado.

Modelos con sistema de acceso sin llave

## Arranque del motor

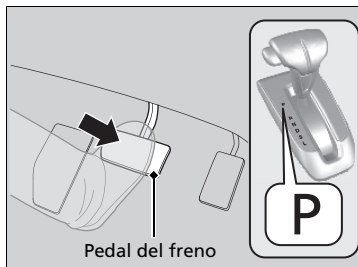
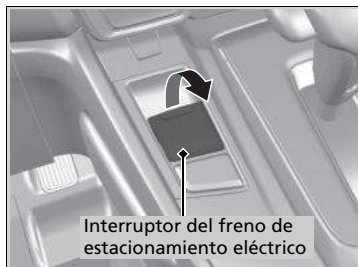

1. Asegúrese de que el freno de estacionamiento está aplicado.

- El testigo del freno de estacionamiento y del sistema de frenos se enciende durante 15 segundos cuando se tira hacia arriba del interruptor del freno de estacionamiento eléctrico.
- El freno de estacionamiento debe estar aplicado para arrancar el motor.

2. Compruebe que la palanca de cambio se encuentra en la posición **P** y después pise el pedal del freno.

- Aunque es posible arrancar el vehículo en la posición **N** con el freno de estacionamiento aplicado, resulta más seguro hacerlo en la **P**.

### ► Arranque del motor

Mantenga pisado el pedal de freno firmemente al arrancar el motor.

Resulta más difícil arrancar el motor cuando la temperatura ambiente es baja, y también a altitudes superiores a 2.400 metros debido a que el aire es menos denso.

Para arrancar el motor con tiempo meteorológico frío, apague todos los accesorios eléctricos, como las luces, el sistema de aire acondicionado y el desempañador trasero, para reducir el consumo de la batería.

Si el sonido del escape es anómalo o huele a gases de escape en el habitáculo, el vehículo debe ser inspeccionado en un concesionario. Puede que el motor o el sistema de escape presenten algún problema.

El sistema inmovilizador protege el vehículo contra el robo. Si se utiliza un dispositivo codificado incorrectamente, se desactivará el sistema de combustible del motor.

► **Sistema inmovilizador** P. 227



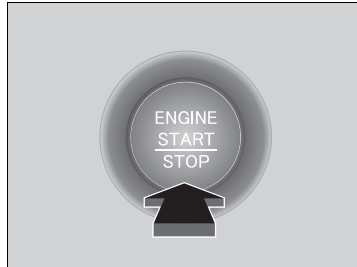

3. Oprima el botón **ENGINE START/STOP** sin pisar el pedal del acelerador.

## Alto del motor

El motor se puede apagar una vez que el vehículo está detenido completamente.

1. Cambie a **P**.
2. Pulse el botón **ENGINE START/STOP**.

## Arranque del motor

Acerque el control a distancia de acceso sin llave al botón **ENGINE START/STOP** si la pila del control a distancia tiene poca carga.

- **Si la pila del control a distancia de acceso sin llave se está agotando** P. 747

Es posible que el motor no arranque si el control a distancia de acceso sin llave se encuentra bajo la influencia de ondas de radio potentes.

No mantenga oprimido el botón **ENGINE START/STOP** para arrancar el motor.

Si el motor no arranca, espere como mínimo 30 segundos antes de volver a intentarlo.



## ■ Arranque remoto del motor con información del vehículo \*

Puede arrancar el motor a distancia usando el botón  del control a distancia del acceso sin llaves.

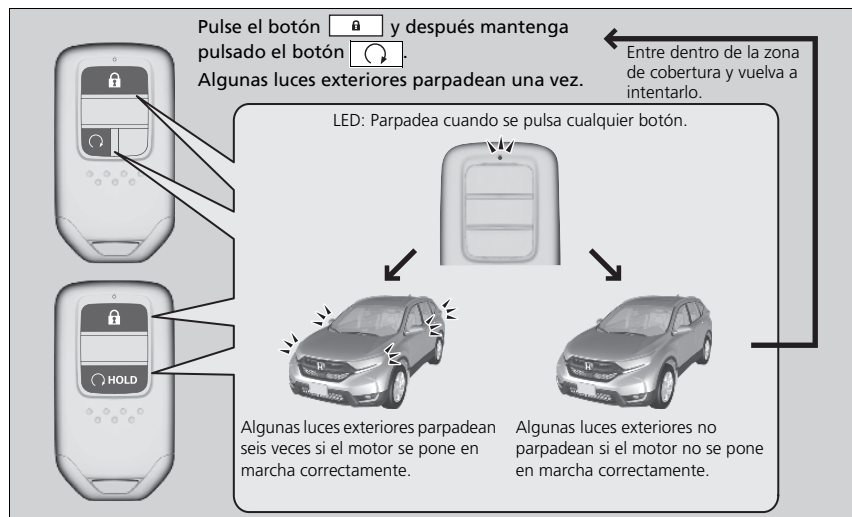
### ■ Para arrancar el motor



Cuando se arranca de forma remota, el motor se apaga automáticamente tras 10 minutos en ralentí o si no se ha pisado el pedal de freno a la vez que se ha pulsado el botón **ENGINE START/STOP**.

Para ampliar el tiempo de funcionamiento otros 10 minutos durante el primer funcionamiento, pulse el botón  y después mantenga pulsado el botón .

- Algunas luces exteriores parpadearán seis veces si la solicitud de extensión de 10 minutos se ha transmitido correctamente.

## ► Arranque remoto del motor con información del vehículo \*

### ⚠ ADVERTENCIA

Los gases de escape del motor contienen monóxido de carbono tóxico.

Respirar el monóxido de carbono puede ser mortal o provocar la pérdida de conocimiento.

No utilice nunca el arranque remoto del motor cuando el vehículo esté estacionado en una cochera o en otra zona con ventilación limitada.

El arranque remoto del motor puede infringir las leyes locales.

Antes de utilizar el arranque remoto del motor, verifique las leyes locales.

Si hay edificios y obstáculos entre el vehículo y el control a distancia, se reducirá la cobertura.

El alcance puede ser menor si el vehículo está en marcha. Esta distancia puede variar por interferencias eléctricas externas.

El motor puede no arrancar mediante el arranque remoto si:

- Ha desactivado el arranque remoto del motor mediante la pantalla de audio/información\*.
- La modalidad de alimentación no está en VEHÍCULO APAGADO (BLOQUEO).
- La marcha seleccionada se encuentra en una posición distinta de **P**.
- El cofre está abierto o cualquier puerta o el maletero están desbloqueados.

■ Para detener el motor

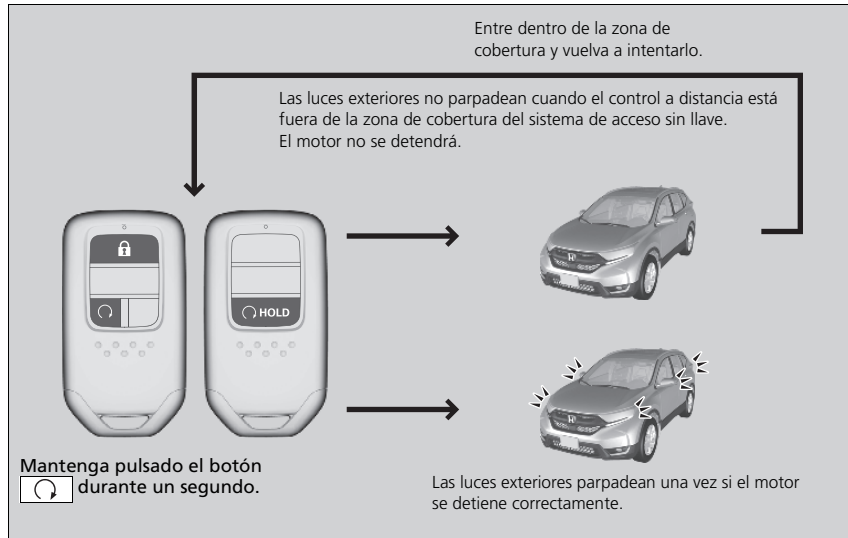

☒ Arranque remoto del motor con información del vehículo\*

- Ya ha utilizado el control a distancia dos veces para arrancar el motor.
- Hay otro control a distancia de acceso sin llave registrado dentro del vehículo.
- Hay un fallo en la antena.
- La puerta se desbloquea con la llave integrada.
- La presión de aceite del motor es baja.
- La temperatura del refrigerante del motor es muy alta.
- La alarma del sistema de seguridad no está activada.

Mientras que el motor está en marcha, el interior del vehículo se preconditiona automáticamente.

Si en el exterior hace calor:

- El aire acondicionado se activa en el modo de recirculación.

Si en el exterior hace frío:

- El desempañador se activa a una temperatura moderadamente caliente.
- Se activa el desempañador trasero y los retrovisores térmicos.
- Se activa el asiento y el volante térmico\*

☒ **Volante térmico\*** P. 297

☒ **Asientos térmicos delanteros\*** P. 298

\* No disponible en todos los modelos

## ■ Inicio de la marcha

Si el motor se ha arrancando con el botón \* del control a distancia de acceso sin llaves

1. Pise el pedal de freno y pulse el botón **ENGINE START/STOP** simultáneamente.

Cuando el motor se ha arrancado en cualquier caso

2. Coloque la palanca de cambios en **D**. Seleccione **R** para dar marcha atrás.
3. Con el freno de estacionamiento aplicado, suelte el pedal de freno y pise con suavidad el pedal del acelerador.
  - Asegúrese de que el testigo del freno de estacionamiento y del sistema de frenos se apaga.
4. Suelte poco a poco el pedal de freno y pise con suavidad el pedal del acelerador para iniciar la marcha.

## ■ Sistema de asistencia de arranque en pendiente

El sistema de asistencia en arranque en pendiente mantiene el freno acoplado brevemente para ayudar a impedir que el vehículo ruede cuesta abajo en una pendiente al pasar el pie del pedal de freno al pedal del acelerador.

Mueva la palanca de cambios a **D**, **S** o **L**\* al subir una pendiente, o a **R** al bajar una pendiente; a continuación, suelte el pedal de freno.

## »» Inicio de la marcha

Si el motor se ha arrancando con el botón \* del control a distancia de acceso sin llaves

El motor se detiene cuando la palanca de cambios se saca de la posición **P** antes de pulsar el botón **ENGINE START/STOP**. Siga el paso 1 al empezar a conducir.

También puede soltar el freno de estacionamiento pulsando el interruptor del freno de estacionamiento eléctrico mientras pisa el pedal del freno. En pendientes descendentes, puede iniciar la marcha del vehículo con mayor suavidad soltando el freno de forma manual mediante el interruptor del freno de estacionamiento eléctrico en lugar de hacerlo pisando el pedal del acelerador.

## »» Sistema de asistencia de arranque en pendiente

Es posible que el sistema de asistencia en arranque en pendiente no pueda impedir que el vehículo ruede cuesta abajo en pendientes muy inclinadas o deslizantes, y tampoco funciona en pendientes muy poco inclinadas.

El sistema de asistencia en arranque en pendiente no reemplaza al freno de estacionamiento.

El sistema de asistencia en arranque en pendiente funciona incluso con el VSA desconectado.

## Precauciones durante el manejo

### Pautas de conducción del vehículo monovolumen

Los vehículos monovolumen tienen un índice de vuelcos significativamente más elevado que otros tipos de vehículos. Para evitar vuelcos o pérdida de control:

- Tome las curvas a una velocidad menor que la que usaría con un vehículo de pasajeros.
- Evite los giros bruscos y las maniobras abruptas siempre que sea posible.
- No modifique el vehículo de ninguna forma que pueda elevar el centro de gravedad.
- No lleve cargas pesadas en el techo.

### Con niebla

La visibilidad se reduce cuando hay niebla. Al conducir, encienda las luces de cruce, incluso durante el día. Reduzca la velocidad y utilice la línea central de la carretera, las barandillas y las luces traseras del vehículo que circula delante como referencia.

### Con viento fuerte

Si un viento fuerte lateral desplaza el vehículo durante la conducción, sujete firmemente el volante. Desacelere el vehículo lentamente y manténgalo en mitad de la carretera. Tenga cuidado con las ráfagas de viento, especialmente cuando el vehículo sale de un túnel, al conducir sobre puente, en la orilla de un río y a través de un área abierta como una presa, y al adelantar a un camión grande.

### Con lluvia

La carretera se vuelve resbaladiza con la lluvia. Evite frenazos bruscos, aceleraciones rápidas y maniobras abruptas, y sea más precavido al conducir. Es probable que experimente fenómenos de hidrodenslizamiento si conduce por una carretera llena de baches con charcos. No circule por lugares con mucha agua y carreteras inundadas. Pueden resultar dañados el motor o la unidad motriz, o bien puede producirse una avería en los componentes eléctricos.

### Precauciones durante el manejo

**PRECAUCIÓN:** No conduzca sobre una carretera inundada de agua. Si se conduce a través de determinada profundidad de agua el motor resultará dañado y el equipo eléctrico y el vehículo resultarán averiados.

#### AVISO

No accione la palanca de cambios mientras pisa el pedal del acelerador. La caja de cambios podría resultar dañada.

#### AVISO

Si el volante se gira repetidamente a una velocidad extremadamente baja, o se mantiene girado a tope a izquierda o derecha durante algunos segundos, el sistema de dirección asistida eléctrica (EPS) se calienta. El sistema entra en modo de protección y reduce su rendimiento. La rigidez del volante aumenta progresivamente. Una vez que se enfría el sistema, el sistema EPS vuelve a funcionar. Si se repiten estas condiciones de funcionamiento, se puede acabar dañando el sistema.

Si gira el interruptor de encendido a ACCESORIOS **[I]**\*1 mientras maneja, el motor se parará y se desactivarán todas las funciones de asistencia a la dirección y al frenado, con lo que resultará difícil controlar el vehículo.

No coloque la palanca de cambios en **[N]**, ya que se perderá el efecto de freno (y la aceleración) del motor.

\*1: Los modelos con sistema de acceso sin llave tienen un botón **ENGINE START/STOP** en lugar de un interruptor de encendido.

## ■ Otras precauciones

Si se produce un fuerte impacto con algún objeto debajo del vehículo, deténgase en un lugar seguro. Compruebe los bajos del vehículo para ver si se han producido daños y si hay fugas de líquido.

## Transmisión variable continua

### ■ Avance lento

El motor funciona a una velocidad de ralentí más alta y el avance lento aumenta. Mantenga el pedal del freno bien pisado con el vehículo parado.

### ■ Cambio forzado

Si pisa rápidamente el pedal del acelerador mientras circula cuesta arriba es posible que la caja de cambios cambie a una marcha inferior, lo que hará que aumente inesperadamente la velocidad del vehículo. Pise con cuidado el pedal del acelerador, especialmente en carreteras con el firme resbaladizo y en las curvas.

### ⌘ Precauciones durante el manejo

Durante los primeros 1.000 km del vehículo, evite acelerar bruscamente o pisar a tope el pedal del acelerador para evitar dañar el motor o el tren motriz.

Evite frenadas fuertes durante los primeros 300 km. Esta recomendación también se debe seguir siempre que se replacen las pastillas de freno.

### ⌘ Pautas de conducción del vehículo monovolumen

Si no conduce su vehículo de manera correcta, puede causar un choque o vuelco.

➤ **Información importante de conducción**  
P. 38

➤ **Precauciones durante el manejo** P. 539

### ⌘ Con lluvia

Tenga cuidado si se producen fenómenos de hidrodeslizamiento. Al conducir por una carretera cubierta de agua a una velocidad excesiva, se forma una capa de agua entre los neumáticos y la superficie de la carretera. Cuando esto sucede, el vehículo no puede responder a entradas de control tales como la dirección y el frenado.

Desacelere lentamente al reducir de marcha. Si la carretera está resbaladiza, el freno motor repentino puede hacer que los neumáticos patinen.

Modelos con CVT de 6 posiciones

## Cambio

Cambie la posición de la palanca de cambios en función de las necesidades de manejo.

### ■ Posiciones de la palanca de cambios



### ☒ Cambio

No se puede girar el interruptor de encendido a la posición de BLOQUEO [0]<sup>\*1</sup> y retirar la llave a menos que la palanca de cambios esté en [P].

El vehículo puede desplazarse hacia delante levemente incluso en la posición [N] cuando el motor está frío. Pise el pedal de freno firmemente y, si es necesario, aplique el freno de estacionamiento.

\*1: Los modelos con sistema de acceso sin llave tienen un botón **ENGINE START/STOP** en lugar de un interruptor de encendido.

## Funcionamiento de la palanca de cambios

**Modelos con pantalla de información**

Indicador de posición de la palanca de cambios (indicador de la caja de cambios)

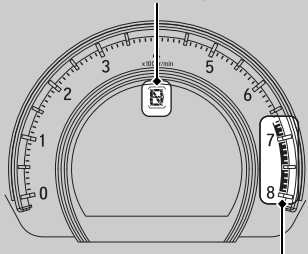

Zona roja del cuentarrevoluciones

**Modelos con interfaz de información al conductor**

Zona roja del cuentarrevoluciones

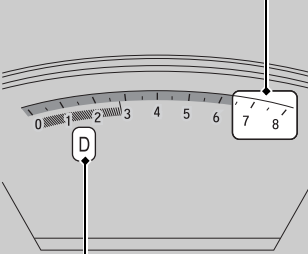

Indicador de posición de la palanca de cambios (indicador de la caja de cambios)

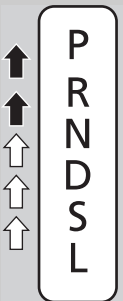

- ↑ Pise el pedal de freno y oprima el botón de liberación de la palanca de cambios para efectuar el cambio.
- ↓ Efectúe el cambio sin oprimir el botón de liberación de la palanca de cambios.
- ↑ ↓ Oprima el botón de liberación de la palanca de cambios y efectúe el cambio.

## Funcionamiento de la palanca de cambios

### AVISO

Cuando vaya a mover la palanca de cambios de la posición **D** a la posición **R** y viceversa, deténgase por completo y mantenga pisado el pedal de freno.

Si acciona la palanca de cambios antes de que el vehículo se haya detenido por completo, la caja de cambios puede resultar dañada.

Utilice el indicador de posición de la palanca de cambios para comprobar la posición de la palanca antes de iniciar la marcha.

Si el indicador de la marcha seleccionada actualmente o todos los indicadores de la caja de cambios parpadean al mismo tiempo, hay un problema en la caja de cambios. Evite acelerar bruscamente y lleve el vehículo a un concesionario para que sea inspeccionada la caja de cambios lo antes posible.

La alimentación de combustible puede cortarse si conduce a regímenes del motor que se encuentran dentro o más allá de la zona roja del cuentarrevoluciones (límite del régimen del motor). Si esto sucede, puede que note una ligera sacudida.

Puede que no sea posible accionar la palanca de cambios si se pisa el pedal de freno mientras el botón de liberación de la palanca está oprimido. Pise el pedal de freno primero.



Modelos con CVT de 5 posiciones

## Cambio

Cambie la posición de la palanca de cambios en función de las necesidades de manejo.

### ■ Posiciones de la palanca de cambios

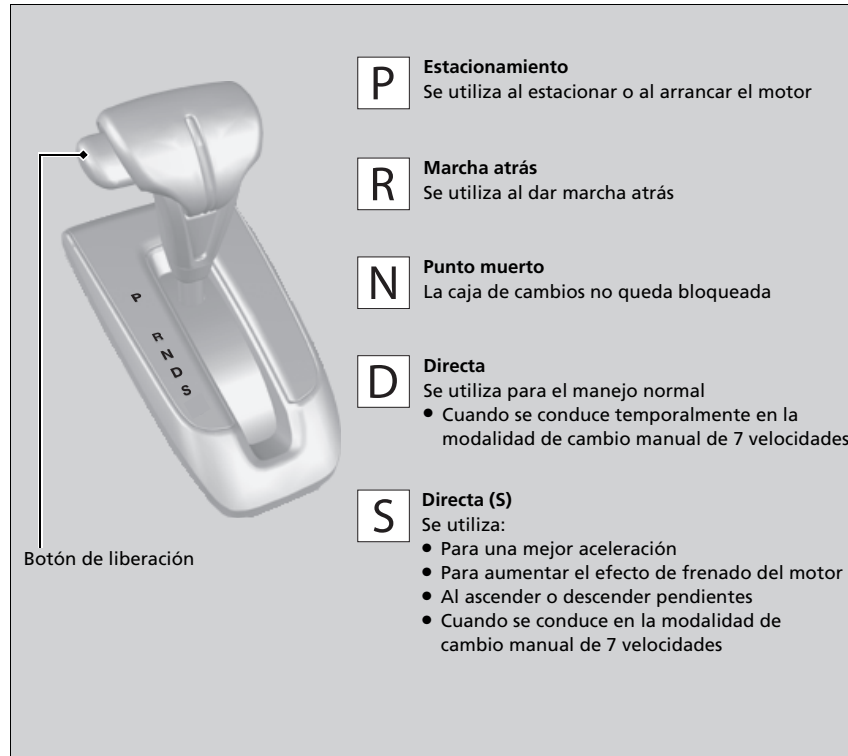

### ☒ Cambio

No puede cambiar la modalidad de alimentación de CONTACTO a VEHÍCULO APAGADO (BLOQUEO) a menos que la palanca de cambios esté en la posición **P**.

El vehículo puede desplazarse hacia delante levemente incluso en la posición **N** cuando el motor está frío. Pise el pedal de freno firmemente y, si es necesario, aplique el freno de estacionamiento.

## Funcionamiento de la palanca de cambios

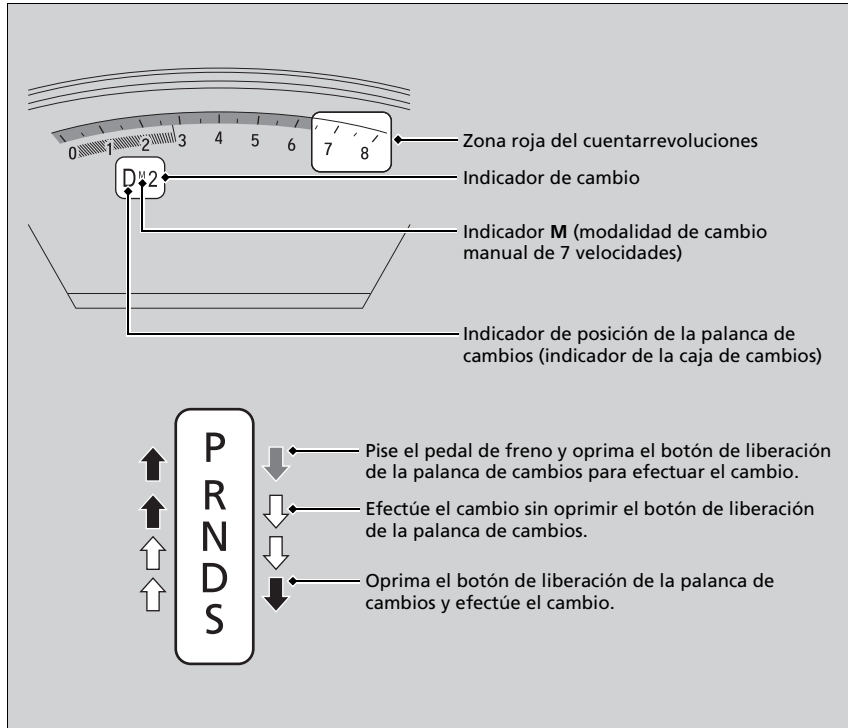

## Funcionamiento de la palanca de cambios

### AVISO

Cuando vaya a mover la palanca de cambios de la posición **D** a la posición **R** y viceversa, deténgase por completo y mantenga pisado el pedal de freno.

Si acciona la palanca de cambios antes de que el vehículo se haya detenido por completo, la caja de cambios puede resultar dañada.

Utilice el indicador de posición de la palanca de cambios para comprobar la posición de la palanca antes de iniciar la marcha.

Si el indicador de la marcha seleccionada actualmente o todos los indicadores de la caja de cambios parpadean al mismo tiempo, hay un problema en la caja de cambios. Evite acelerar bruscamente y lleve el vehículo a un concesionario para que sea inspeccionada la caja de cambios lo antes posible.

El suministro de combustible puede cortarse si conduce a regímenes del motor que se encuentren dentro o por encima de la zona roja del cuentarrevoluciones (límite del régimen del motor). Si esto sucede, puede que note una ligera sacudida.

Puede que no sea posible accionar la palanca de cambios si se pisa el pedal de freno mientras el botón de liberación de la palanca está oprimido.  
Pise el pedal de freno primero.

## Modo de cambio manual de 7 velocidades

Utilice las paletas de cambio para cambiar entre 1ª y 7ª velocidad sin retirar las manos del volante. La caja de cambios cambia al modo de cambio manual de 7 velocidades cuando se acciona una paleta de cambio durante la conducción. El uso de este modo es útil cuando se necesita el frenado del motor.

### ■ Cuando la palanca de cambios está en la posición **D**:

La modalidad de cambio pasa temporalmente a la modalidad de cambio manual de 7 velocidades y el número se muestra en el indicador de la palanca de cambios.

El modo de cambio manual de 7 velocidades se cancela automáticamente si se acelera o circula a velocidad constante, y se apaga el número del indicador de cambio.

Este modo se puede desactivar accionando la paleta de cambio **+** durante unos segundos.

El modo de cambio manual de 7 velocidades es especialmente útil para reducir temporalmente la velocidad del vehículo antes de realizar un giro.

### ■ Cuando la palanca de cambios está en la posición **S**:

La modalidad de cambio pasa a modalidad de cambio manual de 7 velocidades. El testigo **M** y el número de la marcha se muestran en el indicador de cambio. A medida que la velocidad del vehículo disminuye, la caja de cambios cambia automáticamente a la marcha inferior correspondiente. Cuando el vehículo se detiene, se cambia automáticamente a la 1ª marcha.

Si aumenta la velocidad del vehículo y el régimen del motor se aproxima a la zona roja del cuentarrevoluciones, se cambia automáticamente a una marcha superior.

La marcha se puede iniciar únicamente en 1ª.

Para cancelar el modo de cambio manual de 7 velocidades, mueva la palanca de cambios de la posición **S** a **D**. Cuando se cancela el modo de cambio manual de 7 velocidades, el testigo **M** y el indicador de cambio se apagan.

## ☒ Modo de cambio manual de 7 velocidades

Para mejorar el ahorro de combustible, la caja de cambios puede cambiar a una velocidad superior a la séptima en determinadas circunstancias. En este caso, el número del indicador de la palanca de cambios permanece en **7**.

En el modo de cambio manual de 7 velocidades, se puede cambiar a una marcha superior o inferior utilizando la paleta de cambio en las siguientes condiciones:

Cambio ascendente: El régimen del motor alcanza el umbral más bajo de la marcha más alta.

Cambio descendente: El régimen del motor alcanza el umbral más alto de la marcha más baja.

Cuando el régimen del motor se acerca a la zona roja del cuentarrevoluciones, se cambia a una marcha superior automáticamente.

Cuando la velocidad del motor alcanza el umbral más bajo de la marcha seleccionada, se cambia a una marcha inferior automáticamente.

El uso de las paletas de cambio en superficies resbaladizas puede hacer que los neumáticos se bloqueen. En tal caso, el modo de cambio manual de 7 velocidades se cancela y regresa al modo de conducción normal **D**.

## Funcionamiento del modo de cambio manual de 7 velocidades

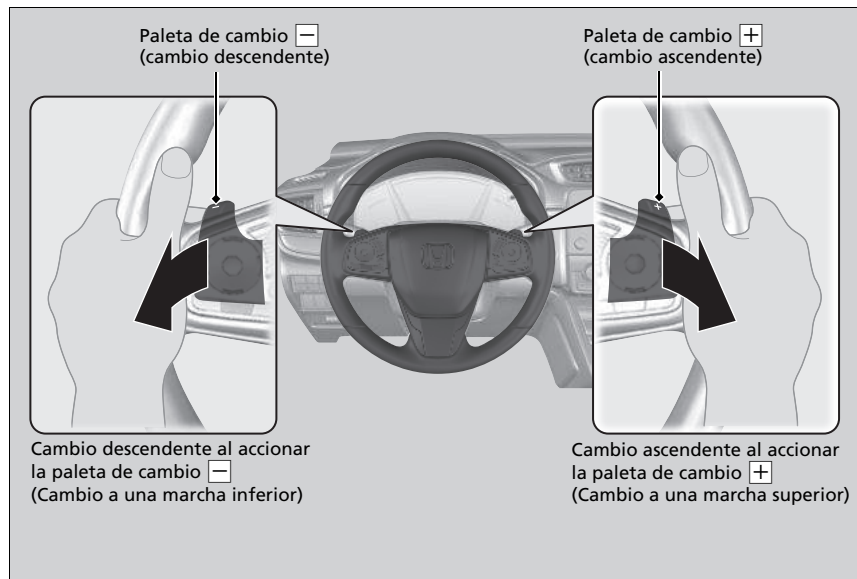

### Funcionamiento del modo de cambio manual de 7 velocidades

Cada vez que se acciona una paleta de cambio se efectúa un único cambio de marcha.

Para seguir cambiando de marcha, suelte la paleta de cambio antes de volver a accionarla para cambiar a la siguiente marcha.

El indicador de cambio parpadea si no se puede efectuar un cambio ascendente o descendente. Esto indica que la velocidad del vehículo no se encuentra en el rango adecuado para realizar el cambio.

Acelere o desacelere un poco para efectuar el cambio ascendente o descendente, respectivamente, mientras parpadee el indicador.

## Botón ECON

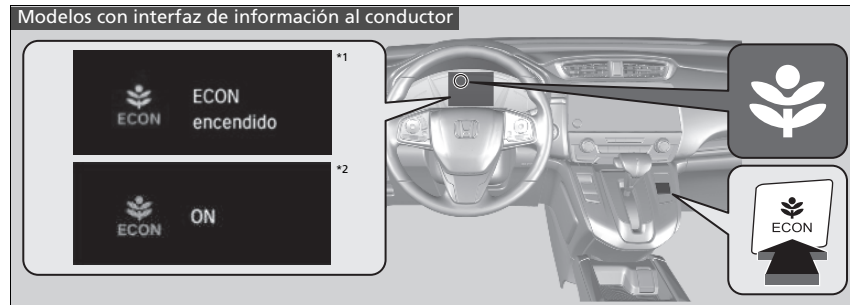

El botón **ECON** activa y desactiva la modalidad ECON.

La modalidad ECON contribuye a mejorar el consumo de combustible ajustando el rendimiento del motor, la caja de cambios, el sistema de aire acondicionado y el control de crucero.

\*1: Modelos de África, Corea, Latinoamérica y Oriente Medio

\*2: Excepto modelos de África, Corea, Latinoamérica y Oriente Medio

### Botón ECON

En el modo ECON, el sistema de control de aire acondicionado presenta mayores fluctuaciones de temperatura.

## Control de crucero\*

### Modelos con pantalla de información

Permite mantener una velocidad constante sin que haga falta tener el pedal del acelerador pisado. Utilice el control de crucero en autopistas por donde pueda viajar a velocidad constante sin necesidad apenas de acelerar o desacelerar.

### Cuándo utilizarlo

- Velocidad del vehículo para el control de crucero: Velocidad deseada a partir de aproximadamente 40 km/h
- Posiciones del cambio para el control de crucero: En la posición **D** o la **S**

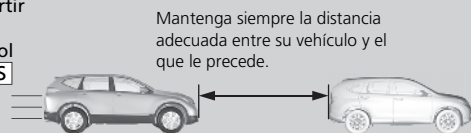

Mantenga siempre la distancia adecuada entre su vehículo y el que le precede.

### Cómo utilizarlo

- Pulse el botón **CRUISE** del volante.



**CRUISE  
MAIN**

**CRUISE MAIN está encendido en el tablero de instrumentos**

El control de crucero está listo para su uso.

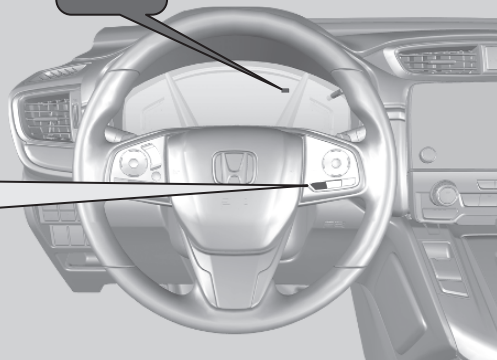

### » Control de crucero\*

## ⚠ ADVERTENCIA

Si el control de crucero se usa incorrectamente, se puede provocar un accidente.

Utilice el control de crucero sólo cuando viaje por autopistas con buen tiempo.

Puede que no sea posible mantener una velocidad constante al conducir cuesta arriba o cuesta abajo.

Si no se va a utilizar el control de crucero: Desactive el control de crucero pulsando el botón **CRUISE**.

En el modo ECON, puede que se tarde algo más de tiempo en acelerar para mantener la velocidad establecida.

## Programación de la velocidad del vehículo

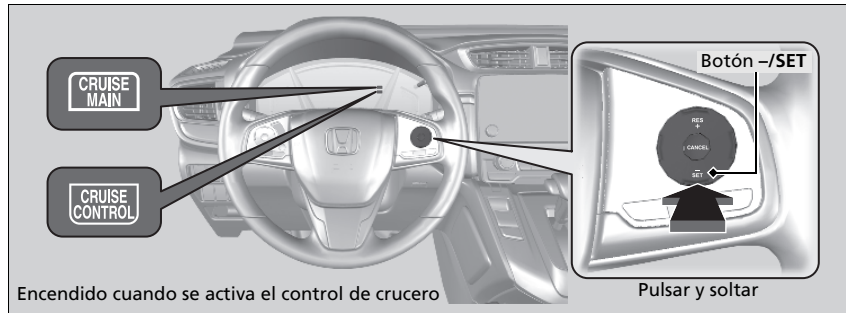

Levante el pie del pedal y pulse el botón **-/SET** cuando alcance la velocidad deseada. En el momento en que suelte el botón **-/SET**, la velocidad quedará fijada y se activará el control de cruce. El indicador **CRUISE CONTROL** se enciende.

Quando se utiliza el control de cruce, se activa la asistencia a la conducción recta (una función del sistema de dirección asistida eléctrica).

Al permitir que el sistema de dirección compense automáticamente la tracción natural de dirección, la asistencia a la conducción recta facilita mantener el vehículo en un carril recto.

## ■ Ajuste de la velocidad del vehículo

Aumente o disminuya la velocidad del vehículo con los botones **RES/+** o **-/SET** del volante.

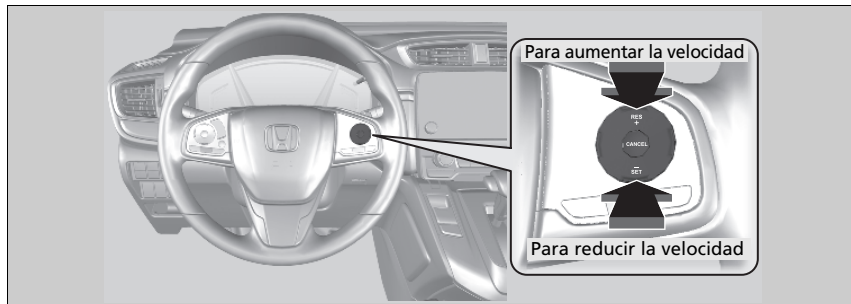

- Cada vez que pulsa el botón, la velocidad del vehículo aumenta o disminuye aproximadamente en 1,6 km/h.
- Si mantiene el botón pulsado, la velocidad del vehículo aumenta o disminuye hasta que se suelta. Esta velocidad queda programada.

## ■ Para cancelar

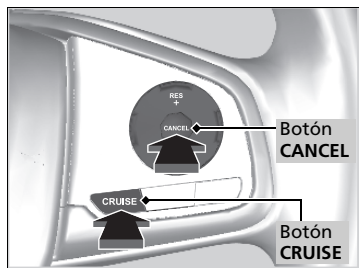

Para cancelar el control de cruce, realice cualquiera de las siguientes acciones:

- Pulse el botón **CANCEL**.
- Pulse el botón **CRUISE**.
- Pise el pedal de freno.

El indicador **CRUISE CONTROL** se apaga.

## ►► Ajuste de la velocidad del vehículo

Puede programar la velocidad del vehículo utilizando el botón **-/SET** del volante, tras ajustar la velocidad con los pedales del acelerador y del freno.

## ►► Para cancelar

Reactivación de la velocidad programada anterior:  
Después de haber cancelado el control de cruce, puede reactivar la velocidad programada previamente pulsando el botón **RES/+** mientras conduce a una velocidad de 40 km/h o superior.

No se puede programar ni reactivar la velocidad en las siguientes situaciones:

- Cuando la velocidad del vehículo es inferior a 40 km/h
- Cuando el botón **CRUISE** está desactivado

A velocidades del vehículo de 35 km/h o inferiores, el control de cruce se cancela automáticamente.



## Control de cruceo\*

### Modelos con interfaz de información al conductor

Permite mantener una velocidad constante sin que haga falta tener el pedal del acelerador pisado. Utilice el control de cruceo en autopistas por donde pueda viajar a velocidad constante sin necesidad apenas de acelerar o desacelerar.

### Cuándo utilizarlo

- Velocidad del vehículo para el control de cruceo: Velocidad deseada a partir de aproximadamente 40 km/h hasta 200 km/h
- Posiciones del cambio para el control de cruceo: En la posición **D** o la **S**

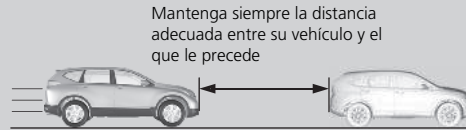

### Cómo utilizarlo

- Pulse el botón **CRUISE** del volante.

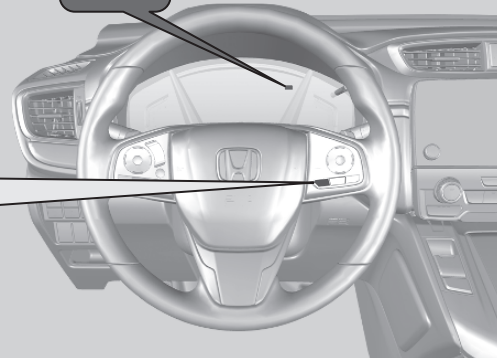

**CRUISE MAIN está encendido en el tablero de instrumentos**  
El control de cruceo está listo para su uso.

### Control de cruceo\*

## ADVERTENCIA

Si el control de cruceo se usa incorrectamente, se puede provocar un accidente.

Utilice el control de cruceo sólo cuando viaje por autopistas con buen tiempo.

Puede que no sea posible mantener una velocidad constante al conducir cuesta arriba o cuesta abajo.

Si no se va a utilizar el control de cruceo: Desactive el control de cruceo pulsando el botón **CRUISE**.

En el modo ECON, puede que se tarde algo más de tiempo en acelerar para mantener la velocidad establecida.

\* No disponible en todos los modelos

## ■ Para programar la velocidad del vehículo

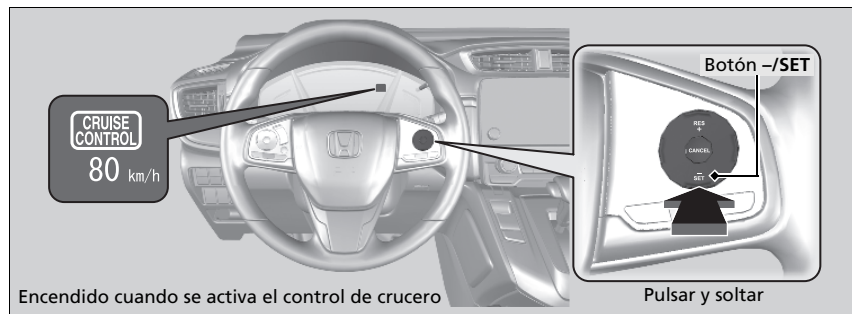

Levante el pie del pedal y pulse el botón **-/SET** cuando alcance la velocidad deseada. En el momento en que suelte el botón **-/SET**, la velocidad quedará fijada y se activará el control de cruce. La velocidad fijada aparece **CRUISE CONTROL** en la interfaz de información al conductor.

Cuando se utiliza el control de cruce, se activa la asistencia a la conducción recta (una función del sistema de dirección asistida eléctrica).

Al permitir que el sistema de dirección compense automáticamente la tracción natural de dirección, la asistencia a la conducción recta facilita mantener el vehículo en un carril recto.

## Para ajustar la velocidad del vehículo

Aumente o reduzca la velocidad del vehículo utilizando los botones **RES/+** o **-/SET** del volante.

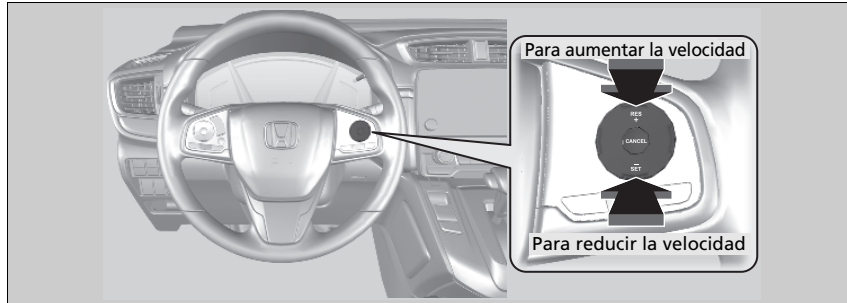

- Cada vez que pulsa el botón, la velocidad del vehículo aumenta o disminuye aproximadamente en 1 km/h.

### Modelos de Latinoamérica

- Si mantiene el botón pulsado, la velocidad del vehículo aumenta o disminuye en aproximadamente 5 km/h.

### Excepto modelos de Latinoamérica

- Si mantiene el botón pulsado, la velocidad del vehículo aumenta o disminuye en aproximadamente 10 km/h.

## ⌘ Ajuste de la velocidad del vehículo

Puede programar la velocidad del vehículo utilizando el botón **-/SET** del volante al ajustar la velocidad con los pedales del acelerador y del freno.

## ■ Para cancelar

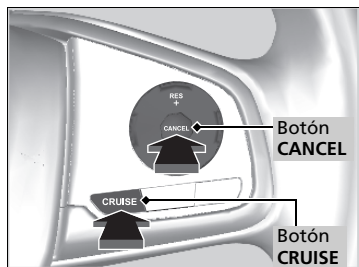

Para cancelar el control de crucero, realice cualquiera de las siguientes acciones:

- Pulse el botón **CANCEL**.
- Pulse el botón **CRUISE**.
- Pise el pedal del freno.

El indicador **CRUISE CONTROL** se apaga.

## ▣ Para cancelar

Reactivación de la velocidad programada anterior:

Después de haber cancelado el control de crucero, puede reactivar la velocidad programada previamente pulsando el botón **RES/+** mientras conduce a una velocidad de 40 km/h o superior.

No se puede programar ni reactivar la velocidad en las situaciones siguientes:

- Cuando la velocidad del vehículo es inferior a 40 km/h
- Cuando el botón **CRUISE** está desactivado

A velocidades del vehículo de 35 km/h o inferiores, el control de crucero se cancela automáticamente.

## Control de cruceo\*

### Modelos con limitador de velocidad ajustable

Permite mantener una velocidad constante sin que haga falta tener el pedal del acelerador pisado. Utilice el control de cruceo en autopistas por donde pueda viajar a velocidad constante sin necesidad apenas de acelerar o desacelerar.

#### Cuándo utilizarlo

- Velocidad del vehículo para el control de cruceo: Velocidad deseada a partir aproximadamente de 30 km/h a aproximadamente 200 km/h
- Posiciones del cambio para el control de cruceo: En la posición **D** o la **S**

Mantenga siempre la distancia adecuada entre su vehículo y el que le precede.



#### Cómo utilizarlo

- Pulse el botón **MAIN** del volante



Si se enciende un testigo diferente, pulse el botón **LIM** para cambiar al control de cruceo.

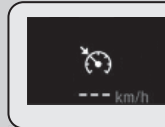

**El indicador está encendido en el tablero de instrumentos**  
El control de cruceo está listo para su uso.

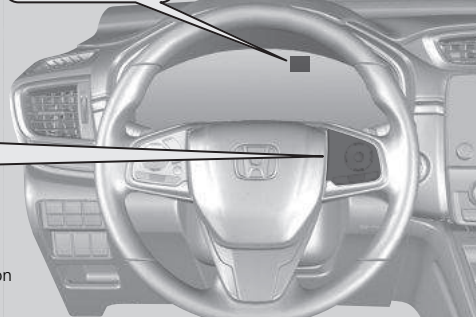

### Control de cruceo\*

## ADVERTENCIA

Si el control de cruceo se usa incorrectamente, se puede provocar un accidente.

Utilice el control de cruceo sólo cuando viaje por autopistas con buen tiempo.

Puede que no sea posible mantener una velocidad constante al conducir cuesta arriba o cuesta abajo.

Si no se va a utilizar el control de cruceo: Desactive el control de cruceo pulsando el botón **MAIN**.

En el modo ECON, puede que se tarde algo más de tiempo en acelerar para mantener la velocidad establecida.

No es posible utilizar el control de cruceo y el limitador de velocidad ajustable a la vez.

\* No disponible en todos los modelos

## ■ Programación de la velocidad del vehículo

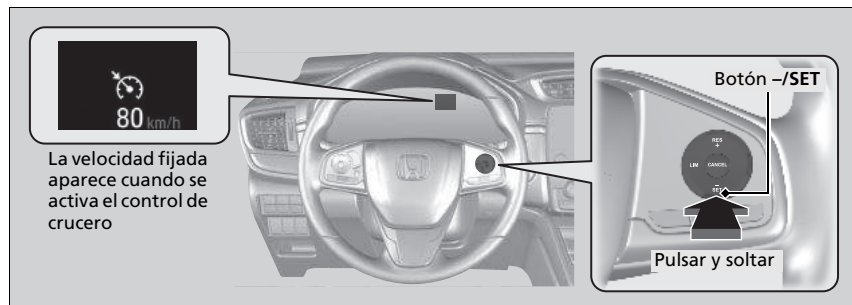

Levante el pie del pedal y pulse el botón **-/SET** cuando alcance la velocidad deseada.

En el momento en que suelte el botón **-/SET**, la velocidad quedará fijada y se activará el control de cruce. La velocidad fija aparece indicada.

Cuando se utiliza el control de cruce, se activa la asistencia a la conducción recta (una función del sistema de dirección asistida eléctrica).

Al permitir que el sistema de dirección compense automáticamente la tracción natural de dirección, la asistencia a la conducción recta facilita mantener el vehículo en un carril recto.

## Ajuste de la velocidad del vehículo

Aumente o disminuya la velocidad del vehículo con los botones **RES/+** o **-/SET** del volante.

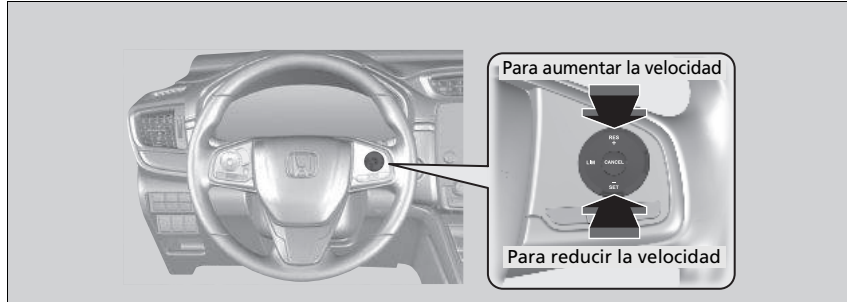

- Cada vez que pulsa el botón, la velocidad del vehículo aumenta o disminuye aproximadamente en 1 km/h.
- Si mantiene el botón pulsado, la velocidad del vehículo aumenta o disminuye en aproximadamente 10 km/h.

## Para cancelar

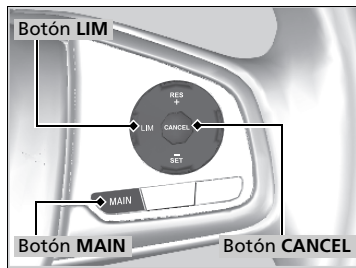

Para cancelar el control de crucero, realice cualquiera de las siguientes acciones:

- Pulse el botón **CANCEL**.
- Pulse el botón **MAIN**.
- Pulse el botón **LIM**.
- Pise el pedal de freno.

La velocidad fija mostrada se activa.

## ►► Ajuste de la velocidad del vehículo

Puede programar la velocidad del vehículo utilizando el botón **-/SET** del volante, tras ajustar la velocidad con los pedales del acelerador y del freno.

## ►► Para cancelar

Reactivación de la velocidad programada anterior:  
Después de haber cancelado el control de crucero, puede reactivar la velocidad programada previamente pulsando el botón **RES/+** mientras conduce a una velocidad de 30 km/h o superior.

No se puede programar ni reactivar la velocidad en las siguientes situaciones:

- Cuando la velocidad del vehículo es inferior a 30 km/h
- Cuando el botón **MAIN** está desactivado

A velocidades del vehículo de 25 km/h o inferiores, el control de crucero se cancela automáticamente.

\* No disponible en todos los modelos

## Limitador de velocidad ajustable\*

Este sistema permite fijar una velocidad máxima que no puede sobrepasarse ni aunque se pise el pedal del acelerador.

El límite de velocidad del vehículo se puede ajustar entre aproximadamente 30 km/h y 250 km/h.

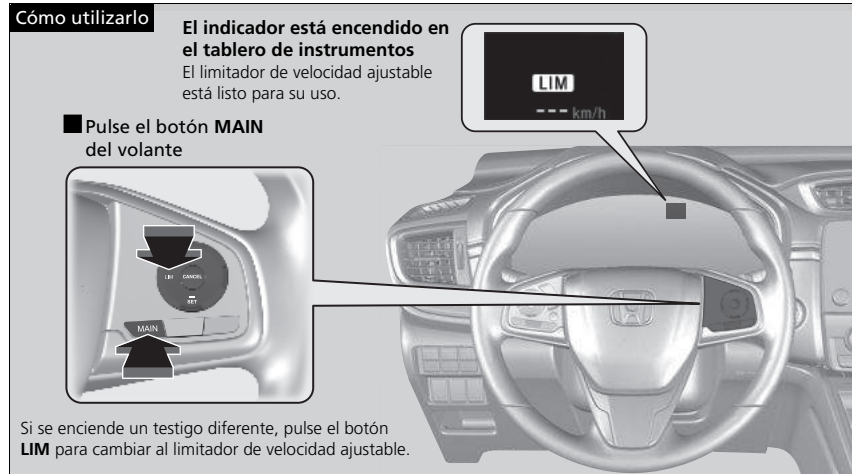

### Limitador de velocidad ajustable\*

#### ⚠ ADVERTENCIA

El limitador de velocidad ajustable tiene limitaciones.

Es su responsabilidad en todo momento ajustar la velocidad del vehículo para cumplir el límite de velocidad real y conducir de forma segura.

#### ⚠ ADVERTENCIA

No pise el pedal del acelerador más de lo necesario.

Mantenga una posición del pedal del acelerador adecuada en función de la velocidad del vehículo.

El limitador de velocidad ajustable no puede mantener el límite de velocidad fija al conducir pendiente abajo. Si ocurre esto, reduzca la velocidad pisando el pedal de freno.

Cuando no se utiliza el limitador de velocidad ajustable: Desactive el limitador de velocidad ajustable pulsando el botón **MAIN**.

No es posible utilizar el limitador de velocidad ajustable y el control de crucero al mismo tiempo.



## Para ajustar el límite de velocidad

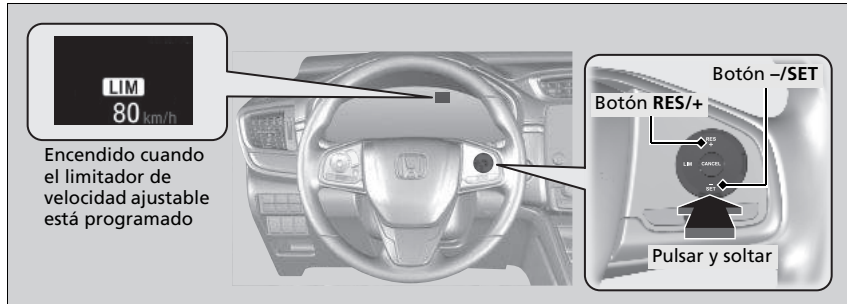

- Levante el pie del pedal y pulse el botón **-/SET** cuando alcance la velocidad deseada. En el momento en que suelta el botón **-/SET**, el límite de velocidad queda fijado y el limitador de velocidad ajustable queda ajustado. El límite de velocidad aparece indicado.
- Puede ajustar el límite de velocidad fijado previamente pulsando el botón **RES/+**.

## Para ajustar el límite de velocidad

Si programa el límite de velocidad al circular a menos de 30 km/h, el límite de velocidad se establece en 30 km/h.

El aviso acústico suena y el límite de velocidad mostrado parpadea si la velocidad del vehículo supera el límite en 3 km/h o más en un tramo de pendiente pronunciada.

El limitador de velocidad ajustable se ajusta a la velocidad actual si es superior al límite de velocidad ajustado al pulsar el botón **RES/+**.

## ■ Ajuste del límite de velocidad

Aumente o reduzca el límite de velocidad del vehículo utilizando los botones **RES/+** o **-/SET** del volante.

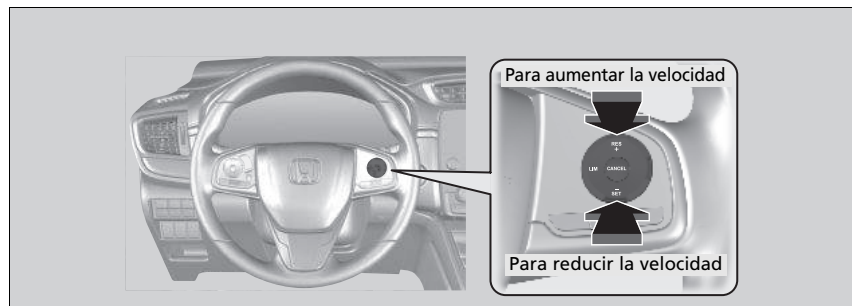

- Cada vez que pulsa el botón, el límite de velocidad aumenta o disminuye en aproximadamente 1 km/h según sea necesario.
- Si mantiene el botón pulsado, el límite de velocidad aumenta o disminuye en incrementos de 10 km/h cada 0,5 segundos hasta alcanzar el límite del sistema.
- Es posible que el vehículo acelere o desacelere hasta alcanzar la velocidad fija.

## ■ Superación temporal del límite de velocidad

El límite de velocidad se puede superar pisando el pedal del acelerador a fondo.

- La indicación del límite de velocidad parpadea.  
El avisador acústico sonará una vez que se haya excedido el límite de velocidad.

### ⊗ Superación temporal del límite de velocidad

El avisador acústico sonará cuando la velocidad del vehículo sea mayor que el límite de velocidad establecido con el pedal del acelerador completamente pisado.

El limitador de velocidad ajustable reanuda su funcionamiento una vez que la velocidad del vehículo se reduce por debajo del límite de velocidad fijado.

## Para cancelar

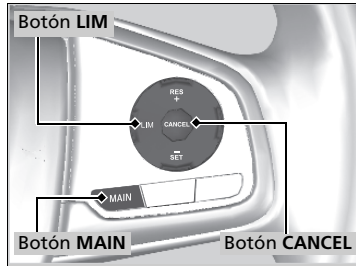

Para desconectar el limitador de velocidad ajustable, realice cualquiera de las siguientes acciones:

- Pulse el botón **CANCEL**.
- Pulse el botón **MAIN**.
- Pulse el botón **LIM**.

## Para cancelar

El limitador de velocidad ajustable cambia al control de cruce si se pulsa el botón **LIM**.

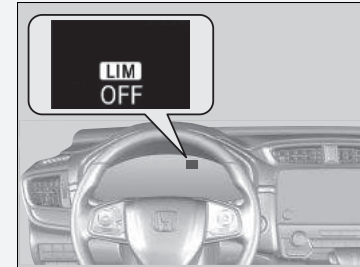

Si hay un problema con el sistema cuando está utilizando el limitador de velocidad ajustable, suena el avisador acústico y **OFF** se enciende. El limitador de velocidad ajustable se desactivará.

\* No disponible en todos los modelos

## Sistema auxiliar de estabilidad del vehículo (VSA)

El VSA ayuda a estabilizar el vehículo en las curvas si el vehículo gira más o menos de lo previsto. También contribuye a mantener la tracción sobre superficies deslizantes. Lo hace regulando la potencia del motor y aplicando los frenos de forma selectiva.

### Funcionamiento del VSA



Cuando se activa el VSA, puede que note que el motor no responde al acelerador. Es posible que también note algo de ruido procedente del sistema hidráulico. También verá parpadear el indicador.

### ► Sistema auxiliar de estabilidad del vehículo (VSA)

Es posible que el VSA no funcione correctamente si se utilizan neumáticos de tipos y tamaños distintos. Asegúrese de utilizar neumáticos del mismo tipo y tamaño, y de que la presión de aire de los mismos sea la especificada.

Si el indicador de sistema VSA se enciende y permanece encendido durante la conducción, es posible que haya algún problema en el sistema. Aunque puede que no llegue a interferir en la conducción normal, el vehículo deberá ser inspeccionado en un concesionario de inmediato.

El VSA no puede mejorar la estabilidad en todas las situaciones de conducción y no controla la totalidad del sistema de frenado. Todavía es necesario conducir y tomar las curvas a una velocidad adecuada a las condiciones y dejar siempre un margen de seguridad suficiente.

La función principal del sistema VSA se conoce generalmente como control de estabilidad electrónico (ESC). El sistema incluye también una función de control de tracción.

Tras volver a conectar la batería se pueden encender los indicadores de control de crucero adaptativo (ACC) con seguimiento de baja velocidad (LSF)\*, mitigación de salida de carretera\*, sistema auxiliar de estabilidad del vehículo (VSA), desconexión del sistema auxiliar de estabilidad del vehículo (VSA) OFF, presión baja de neumáticos/TPMS\*, presión baja de neumáticos/sistema de aviso de desinflado\*, sistema de frenado de mitigación de colisión (CMBS)\* y freno de estacionamiento y sistema de frenos (ámbar), a la vez que aparece un mensaje en la interfaz de información al conductor\* después de volver a conectar la batería. Conduzca una distancia corta a más de 20 km/h. El testigo debería apagarse. Si no lo hace, pida a un concesionario que revise el vehículo.

## Activación y desactivación del VSA

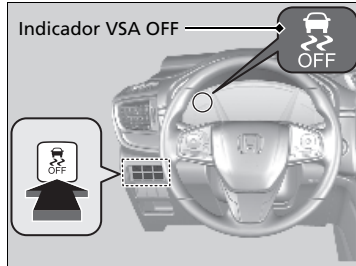

Este botón se encuentra en el panel de controles del lado del conductor. Para desactivar parcialmente la función/características de VSA, mantenga pulsado hasta que escuche un aviso acústico.

El vehículo podrá frenar y tomar curvas con normalidad, pero la función de control de tracción será menos efectiva.

Para restaurar la función/características de VSA, pulse el botón hasta que escuche un aviso acústico.

El VSA se activa cada vez que arranca el motor, aunque lo hubiera desactivado la última vez que utilizó el vehículo.

## ☒ Sistema auxiliar de estabilidad del vehículo (VSA)

En ciertas situaciones poco frecuentes cuando el vehículo se atasca en barro poco profundo o nieve blanda, puede que resulte más fácil liberarlo desactivando temporalmente el VSA.

Cuando se pulsa el botón , la función de control de la tracción resulta menos eficaz. Esto permite que las ruedas giren con mayor libertad a baja velocidad. Solo debe intentar liberar el vehículo con el VSA desactivado si no es capaz de sacarlo con el VSA activado.

Inmediatamente después de liberar el vehículo, asegúrese de activar el VSA de nuevo. Le recomendamos que no circule con el sistema VSA desactivado.

Puede que se escuchen ruidos del motor procedentes del compartimento motor mientras se realizan las comprobaciones del sistema inmediatamente después de arrancar el motor o mientras conduce. Esto es normal.

## Asistencia de maniobrabilidad ágil

Si es necesario, frena ligeramente cada una de las ruedas delanteras y traseras al girar el volante, y ayuda a mantener la estabilidad y el rendimiento en las curvas.

### » Asistencia de maniobrabilidad ágil

La asistencia de maniobrabilidad ágil no puede mejorar la estabilidad en todas las situaciones de conducción. Todavía es necesario conducir y tomar las curvas a una velocidad adecuada a las condiciones y dejar siempre un margen de seguridad suficiente.

Cuando el indicador del sistema VSA se enciende y permanece encendido durante la conducción, la asistencia de maniobrabilidad ágil no se activa.

Puede oír un sonido proveniente del compartimento motor mientras la asistencia de maniobrabilidad ágil está activada. Esto es normal.

## LaneWatch\*

LaneWatch es un sistema de ayuda que permite comprobar la zona trasera del lado del acompañante, la cual se muestra en la pantalla de audio/información al activar el intermitente hacia el lado del acompañante. Una cámara en el retrovisor de la puerta del lado del acompañante supervisa estas áreas y le permite comprobar la presencia de otros vehículos, además de la inspección visual y el uso del retrovisor del lado del acompañante. También puede mantener el sistema activado por comodidad durante la conducción.

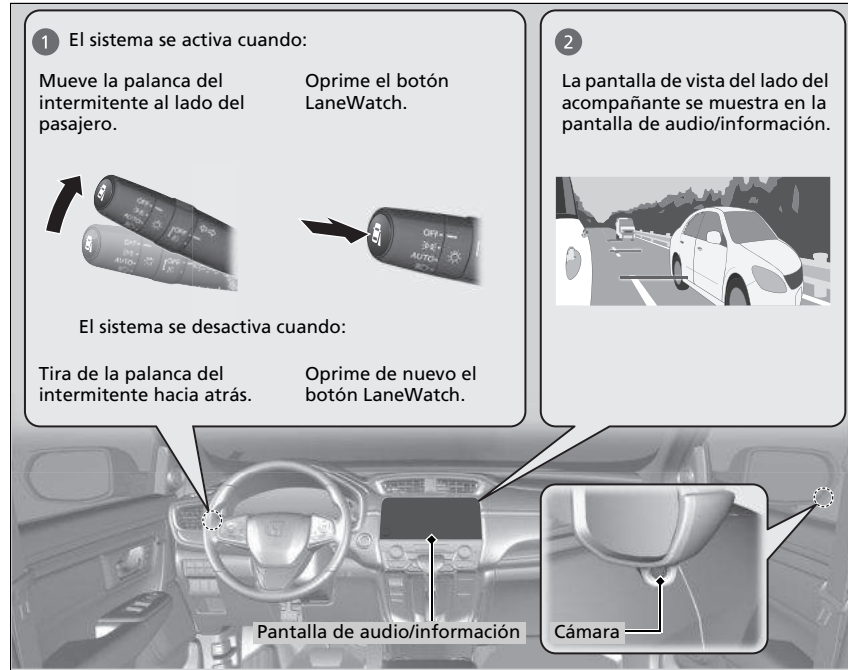

▶▶ LaneWatch\*

### ⚠ ADVERTENCIA

Si no se confirma visualmente que es seguro cambiar de carril antes de hacerlo, pueden producirse lesiones graves o mortales en una colisión.

No debe fiarse solo en LaneWatch al conducir. Mire siempre a través de los espejos hacia los lados y detrás del vehículo antes de cambiar de carril para comprobar si hay otros vehículos.

#### Recordatorio de seguridad importante

Como todos los sistemas de ayuda, LaneWatch tiene limitaciones. Confiar demasiado en LaneWatch puede tener como resultado una colisión.

La función LaneWatch puede verse afectada por el tiempo meteorológico, la iluminación (incluidos faros y ángulo bajo del sol), la oscuridad ambiental, la condición de la cámara y la carga.

LaneWatch puede no ofrecer la visualización del tráfico lateral y trasera prevista en las siguientes condiciones:

- La suspensión del vehículo se ha modificado, cambiando la altura del vehículo.
- Los neumáticos están más o menos inflados de lo normal.
- Los neumáticos o ruedas tienen un tamaño o construcción variados.

## ■ Personalización de los ajustes de LaneWatch

Puede personalizar los siguientes elementos utilizando la pantalla de audio/información.

- **Show with Turn Signal:** Escoge si el monitor LaneWatch se activa al utilizar la palanca de luz del intermitente.
- **Tiempo de visualización después de apagar la direccional:** Permite cambiar el tiempo que permanece la pantalla de LaneWatch después de tirar hacia atrás de la palanca del intermitente.
- **Reference Line:** Escoge si las líneas de referencia aparecen en el monitor LaneWatch.
- **Display:** Ajusta la configuración de pantalla.
  - **Funciones personalizadas** P. 407

## ■ Líneas de referencia

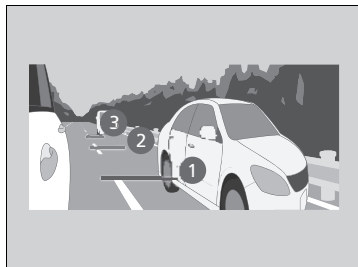

Las tres líneas que aparecen en la pantalla dan una idea de la distancia a la que se encuentran los vehículos u objetos de la pantalla de su propio vehículo. Un objeto cerca de la línea 1 (en rojo) está próximo a su vehículo, mientras que un objeto cerca de la línea 3 está más alejado.

## » LaneWatch\*

La vista que ofrece la cámara LaneWatch tiene limitaciones. Su lente única hace que los objetos de la pantalla tengan un aspecto ligeramente distinto de lo que son.

La pantalla LaneWatch no se activa cuando la palanca de cambios está en **[R]**.

Para un funcionamiento adecuado de LaneWatch:

- La cámara está situada en el espejo de la puerta del lado del acompañante. Mantenga siempre este área limpia. Si la cámara está cubierta de suciedad, humedad, etc., límpiela con un paño suave y húmedo.
- No cubra las lentes de la cámara con etiquetas.
- No toque la lente de la cámara.

## » Líneas de referencia

El área alrededor de la línea de referencia 1 (roja) está muy cerca de su vehículo. Como siempre, asegúrese de confirmar visualmente la seguridad de un cambio de carril antes de efectuar dicho cambio.

La distancia entre su vehículo y las líneas 1, 2 y 3 en la pantalla varía dependiendo de las condiciones de la carretera y la carga del vehículo. Por ejemplo, puede parecer que las líneas de referencia de la pantalla están más cerca que las distancias reales cuando la parte posterior del vehículo tiene una mayor carga.

Consulte con el concesionario si:

- El retrovisor de la puerta del lado del acompañante, o el área alrededor del mismo recibe un impacto grave, lo que tiene como resultado el cambio del ángulo de la cámara.
- La pantalla LaneWatch no se llega a encender.



## Sistema AWD en tiempo real con control inteligente \*

Su vehículo está equipado con el sistema AWD. Cuando el sistema detecta una pérdida en la tracción delantera, automáticamente transfiere algo de potencia a las ruedas traseras. Esto permite que utilice toda la tracción disponible y que pueda incrementar la movilidad.

De igual modo, cuando acelera, conduce y frena debe tener el mismo cuidado que tendría en un vehículo de tracción delantera.

Si hace girar excesivamente las cuatro ruedas y sobrecalienta el sistema AWD, sólo las ruedas delanteras recibirán potencia. Deténgase hasta que el sistema se enfríe.

### ⚠ Sistema AWD en tiempo real con control inteligente \*

#### AVISO

No haga girar continuamente las ruedas delanteras de su vehículo. Girar continuamente las ruedas delanteras puede dañar la caja de cambios o el diferencial trasero.

Es posible que el sistema AWD no funcione correctamente si se utilizan neumáticos de tipos y tamaños distintos.

Asegúrese de utilizar neumáticos del mismo tipo y tamaño, y de que la presión de aire de los mismos sea la especificada.

➔ **Sustitución de neumáticos y ruedas** P. 711

\* No disponible en todos los modelos

Modelos de Corea

## Sistema de control de presión de los neumáticos (TPMS)

En lugar de medir directamente la presión en cada uno de los neumáticos, el TPMS de este vehículo supervisa y compara el radio de rodadura y las características de rotación de cada rueda y neumático mientras maneja para determinar si uno o más neumáticos están significativamente poco inflados. Esto provocará que se encienda el indicador de presión baja de neumáticos/TPMS y que aparezca un mensaje en la interfaz de información al conductor. Controla el giro de los neumáticos a velocidades superiores a 30 km/h. Cuando se produce un cambio en las revoluciones de los neumáticos, el sistema detecta una reducción en la presión de los neumáticos.

### Calibración TPMS

Debe iniciar la calibración TPMS cada vez que:

- Ajuste la presión de uno o más neumáticos.
- Gire los neumáticos.
- Reemplace uno o más neumáticos.

Antes de calibrar el TPMS:

- Ajuste la presión en frío de los cuatro neumáticos.  
    **☒ Comprobación de los neumáticos P. 709**

Asegúrese de que:

- El vehículo esté totalmente parado.
- La palanca de cambios está en **P**.
- La modalidad de alimentación está en CONTACTO.

### ☒ Sistema de control de presión de los neumáticos (TPMS)

El sistema no controla los neumáticos al conducir a baja velocidad.

Condiciones como una temperatura ambiente baja o un cambio de altitud afectan directamente a la presión de los neumáticos y pueden hacer que el indicador de presión baja de neumáticos/TPMS se encienda.

Los neumáticos se inflan y la presión se revisa con:

- Clima cálido, se pueden desinflar en climas más fríos.
- Clima frío, pueden estar demasiado inflados en climas más cálidos.

El indicador de presión baja de neumáticos/TPMS no se encenderá si los neumáticos están demasiado inflados.

Es posible que el TPMS no funcione correctamente si se utilizan neumáticos de tipos y tamaños distintos.

Asegúrese de usar neumáticos del mismo tipo y tamaño.

#### **☒ Comprobación y servicio de los neumáticos** P. 709

El indicador de presión baja de neumáticos/TPMS puede activarse con demora o puede no encenderse:

- Cuando acelera, desacelera o gira el volante rápidamente.
- Al conducir en carreteras con nieve o deslizantes.
- Al utilizar cadenas de nieve.

El indicador de presión baja de neumáticos/TPMS puede activarse en las siguientes condiciones:

- Se utiliza un neumático compacto de repuesto.
- Hay una carga más pesada y desigual sobre los neumáticos, por ejemplo, al circular con un remolque, que cuando se produjo el calibrado.
- Al utilizar cadenas de nieve.



El sistema se calibra desde la función personalizada de la pantalla de audio/información.

1. Pase la modalidad de alimentación a CONTACTO.
2. Seleccione .
3. Seleccione **Ajustes**.
4. Seleccione **Vehículo**.
5. Seleccione **Calibración TPMS**.
6. Seleccione **Cancelar** o **Calibrar**.

- Si aparece el mensaje **Error al iniciar la calibración.**, repita los pasos 4-5.
- El proceso de calibración termina automáticamente.

#### ☒ Sistema de control de presión de los neumáticos (TPMS)

- El TPMS no se puede calibrar si hay instalado un neumático de recambio compacto.
- El proceso de calibración requiere aproximadamente 30 minutos de conducción acumulada a velocidades entre 48–105 km/h.
- Durante este periodo, si se activa el encendido y el vehículo no se mueve en un plazo de 45 segundos, puede advertir que el indicador de presión baja de neumáticos se enciende brevemente. Esto es normal e indica que el proceso de calibración aún no se ha completado.

Si están colocadas las cadenas de nieve, quítelas antes de calibrar el TPMS.

Si el indicador de presión baja de neumáticos/TPMS se enciende incluso cuando están montados unos neumáticos normales especificados con un inflado correcto, haga inspeccionar el vehículo en un concesionario.

Se recomienda que los neumáticos se sustituyan por la misma marca, modelo y tamaño que los originales. Consulte esta información con su concesionario.

» Sistema de control de presión de los neumáticos (TPMS)

Tras volver a conectar la batería se pueden encender los indicadores de control de cruceo adaptativo (ACC) con seguimiento de baja velocidad (LSF) mitigación de salida de carretera, sistema auxiliar de estabilidad del vehículo (VSA), desconexión del sistema auxiliar de estabilidad del vehículo (VSA) OFF, presión baja de neumáticos/TPMS, sistema de frenado de mitigación de colisión (CMBS) y freno de estacionamiento y sistema de frenos (ámbar), a la vez que aparece un mensaje en la interfaz de información al conductor\* después de volver a conectar la batería. Conduzca una distancia corta a más de 20 km/h. El testigo debería apagarse. Si no lo hace, pida a un concesionario que revise el vehículo.

Excepto modelos de Corea

## Sistema de aviso de desinflado

En lugar de medir directamente la presión en cada uno de los neumáticos, el sistema de aviso de desinflado de este vehículo supervisa y compara el radio de rodadura y las características de rotación de cada rueda y neumático mientras se conduce para determinar si uno o más neumáticos están significativamente poco inflados. Esto provocará que se encienda el indicador de presión baja de neumáticos/sistema de aviso de desinflado y que aparezca un mensaje en la interfaz de información al conductor.

Controla el giro de los neumáticos a velocidades superiores a 30 km/h. Cuando se produce un cambio en las revoluciones de los neumáticos, el sistema detecta una reducción en la presión de los neumáticos.

### Calibración del sistema de aviso de desinflado

Debe iniciar la calibración del sistema de aviso de desinflado cada vez que:

- Ajuste la presión de uno o más neumáticos.
- Gire los neumáticos.
- Reemplace uno o más neumáticos.

Antes de calibrar el sistema de aviso de desinflado:

- Ajuste la presión en frío de los cuatro neumáticos.
- **Comprobación de los neumáticos** P. 709

Asegúrese de que:

- El vehículo esté totalmente parado.
- La palanca de cambios está en **[P]**.
- El interruptor de encendido está en la posición de CONTACTO **[II]**\*1.

\*1: Los modelos con sistema de acceso sin llave tienen un botón **ENGINE START/STOP** en lugar de un interruptor de encendido.

\* No disponible en todos los modelos

### ➤ Sistema de aviso de desinflado

El sistema no controla los neumáticos al conducir a baja velocidad.

Condiciones como una temperatura ambiente baja o un cambio de altitud afectan directamente a la presión de los neumáticos y pueden hacer que el indicador de presión baja de neumáticos/sistema de aviso de desinflado se encienda.

Los neumáticos se inflan y la presión se revisa con:

- Clima cálido, se pueden desinflar en climas más fríos.
- Clima frío, pueden estar demasiado inflados en climas más cálidos.

El indicador de presión baja de neumáticos/sistema de aviso de desinflado no se encenderá si los neumáticos están demasiado inflados.

Es posible que el sistema de aviso de desinflado no funcione correctamente si se utilizan neumáticos de tipos y tamaños distintos.

Asegúrese de usar neumáticos del mismo tipo y tamaño.

#### ➤ **Comprobación y servicio de los neumáticos** P. 709

El indicador de presión baja de neumáticos/sistema de aviso de desinflado puede encenderse con demora o no encenderse:

- Cuando acelera, desacelera o gira el volante rápidamente.
- Al conducir en carreteras con nieve o deslizantes.
- Al utilizar cadenas de nieve.\*

El indicador de presión baja de neumáticos/sistema de aviso de desinflado puede encenderse en las siguientes condiciones:

- Se utiliza un neumático de repuesto compacto\*.
- Hay una carga más pesada y desigual sobre los neumáticos, por ejemplo, al circular con un remolque, que cuando se produjo el calibrado.

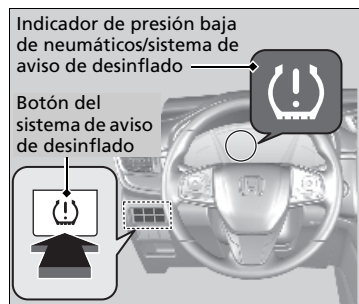

#### Modelos con botón del sistema de aviso de desinflado

Mantenga pulsado el botón del sistema de aviso de desinflado hasta que el indicador de presión baja de neumáticos/sistema de aviso de desinflado parpadee dos veces, indicando que el proceso de calibración ha comenzado.

- Si el indicador de presión baja de neumáticos/sistema de aviso de desinflado no parpadea, confirme las condiciones anteriores y mantenga pulsado de nuevo el botón del sistema de aviso de desinflado.
- El proceso de calibración termina automáticamente.

#### ►► Calibración del sistema de aviso de desinflado

- Al utilizar cadenas de nieve.\*
- El sistema de aviso de desinflado no se puede calibrar si se ha instalado un neumático compacto de repuesto\*.
- El proceso de calibración requiere aproximadamente 30 minutos de conducción acumulada a velocidades entre 48–105 km/h.
- Durante este periodo, si se activa el encendido y el vehículo no se mueve en un plazo de 45 segundos, puede advertir que el indicador de presión baja de neumáticos se enciende brevemente. Esto es normal e indica que el proceso de calibración aún no se ha completado.

Si están colocadas las cadenas de nieve, quítelas antes de calibrar el sistema de aviso de desinflado.

Si el indicador de presión baja de neumáticos/sistema de aviso de desinflado se enciende incluso cuando están montados unos neumáticos normales especificados con un inflado correcto, haga que revisen el vehículo en un concesionario.

Se recomienda que los neumáticos se sustituyan por la misma marca, modelo y tamaño que los originales. Consulte esta información con su concesionario.

Tras volver a conectar la batería se pueden encender los indicadores del sistema auxiliar de estabilidad del vehículo (VSA), desconexión del sistema auxiliar de estabilidad del vehículo (VSA) OFF, presión baja de neumáticos/sistema de aviso de desinflado y del freno de estacionamiento y del sistema de frenos (ámbar), a la vez que aparece un mensaje en la interfaz de información al conductor\*. Conduzca una distancia corta a más de 20 km/h. El testigo debería apagarse. Si no lo hace, pida a un concesionario que revise el vehículo.

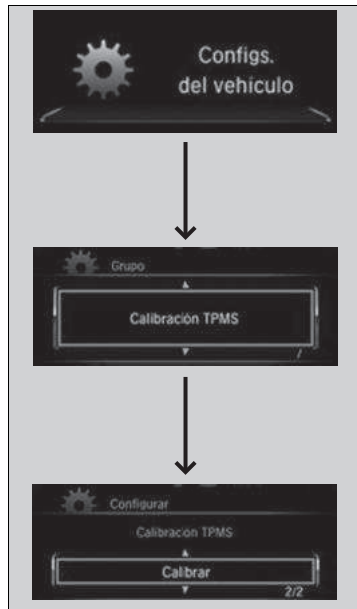

Modelos con sistema de audio en color

Modelos con interfaz de información al conductor

El sistema se calibra desde las funciones personalizadas de la interfaz de información al conductor.

1. Pulse el botón y / para seleccionar (**Configuración del Vehículo**) y después pulse el botón **ENTER**.
    - ▶ Aparece **Calibración TPMS** en la pantalla.
  2. Pulse el botón **ENTER**.
    - ▶ La pantalla cambia a la pantalla de configuración de personalización, donde puede seleccionar **Cancelar** o **Calibrar**.
  3. Pulse el botón / y seleccione **Calibrar**, luego pulse el botón **ENTER**.
    - ▶ Aparece la pantalla **Calibración iniciada**; a continuación, la pantalla vuelve a la pantalla del menú de personalización.
- Si aparece el mensaje **Falló al iniciar calibración**, repita los pasos 2-3.
  - El proceso de calibración termina automáticamente.

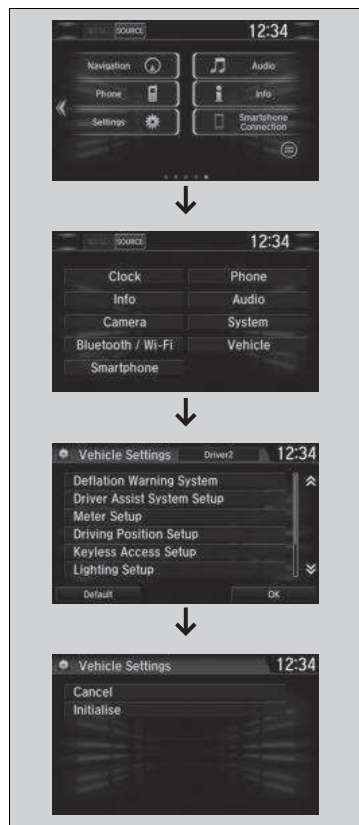

#### Modelos con audio con pantalla

El sistema se calibra desde la función personalizada de la pantalla de audio/información.

1. Gire el interruptor de encendido a la posición de CONTACTO \*1.
2. Seleccione .
3. Seleccione **Settings**.
4. Seleccione **Vehicle**.
5. Seleccione **Deflation Warning System**.
6. Seleccione **Cancel** o **Initialise**.

- Si aparece el mensaje **Failed**, repita los pasos 4-5.
- El proceso de calibración termina automáticamente.

\*1: Los modelos con sistema de acceso sin llave tienen un botón **ENGINE START/STOP** en lugar de un interruptor de encendido.



Modelos con sistema de regulación automática de los faros

## Ajuste de la distribución de los faros

Conducir vehículos con volante a la derecha en tráfico con sentido a la derecha, o vehículos con volante a la izquierda en tráfico con sentido a la izquierda causa deslumbramiento a los vehículos que se dirigen en dirección contraria. Debe alterar la distribución del haz de los faros utilizando cinta adhesiva.

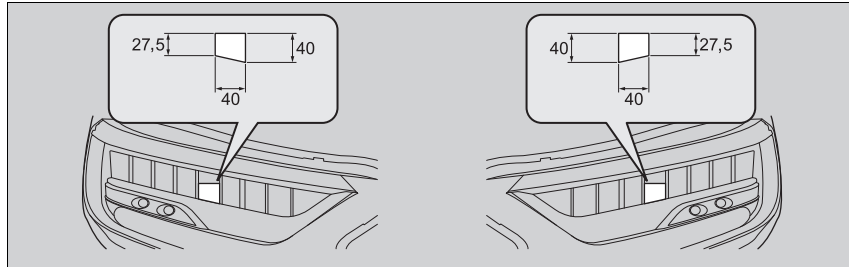

1. Prepare dos trozos rectangulares de cinta adhesiva de 40 mm de ancho y 40 mm de largo.
  - Utilice una cinta adhesiva opaca; por ejemplo, un vinilo impermeable.
2. Adhiera la cinta al faro, según se ilustra.

### ► Ajuste de la distribución de los faros

Tenga cuidado de no adherir la cinta en una ubicación incorrecta. Si el haz de los faros está distribuido incorrectamente, es posible que no cumpla con los requisitos exigidos por su país. Póngase en contacto con su concesionario para obtener más detalles.

Honda Sensing es un sistema de apoyo al conductor que utiliza dos tipos de sensores inequívocamente diferentes: un sensor de radares ubicado dentro de la parrilla delantera y una cámara detectora delantera montada en el interior del parabrisas, detrás del retrovisor.

Honda Sensing tiene las siguientes funciones.

## ■ Las funciones que no requieren operaciones de interruptor para activarse

- Sistema de frenado de mitigación de colisión (CMBS) ➤ P. 579
- Sistema de mitigación de salida de carretera ➤ P. 613

## ■ Las funciones que requieren operaciones de interruptor para activarse

- Control de cruceo adaptativo (ACC) con seguimiento de baja velocidad (LSF) ➤ P. 590
- Sistema de asistencia de permanencia en carril (LKAS) ➤ P. 605

## Interruptores de operación para el ACC con LSF/LKAS

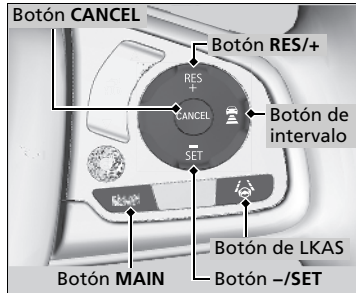

### ■ Botón MAIN

Púselo para activar el modo en espera para ACC con LSF y LKAS. También puede pulsar para cancelar estos sistemas.

### ■ Botón de LKAS

Púselo para activar o cancelar el LKAS.

### ■ Botones RES/+ y -/SET

Pulse el botón **RES/+** para reiniciar el ACC con LSF o aumentar la velocidad del vehículo.

Pulse el botón **-/SET** para establecer el ACC con LSF o disminuir la velocidad del vehículo.

### ■ Botón de intervalo

Oprima el botón  (distancia) para cambiar la distancia de seguimiento del ACC con LSF.

### ■ Botón CANCEL

Púselo para cancelar el ACC con LSF.

## Contenido de la interfaz de información al conductor

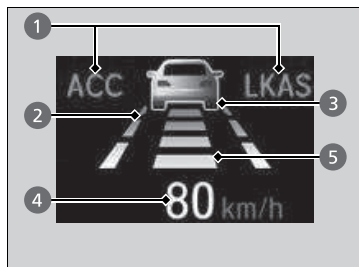

Puede ver el estado actual del ACC con LSF y LKAS.

- 1 Indica que el ACC con LSF y el LKAS están listos para ser activados.
- 2 Indica que el LKAS está activado y si se detectan o no las líneas de carril.
- 3 Indica si se detecta o no un vehículo precedente.
- 4 Muestra la velocidad del vehículo establecida.
- 5 Muestra la distancia del vehículo programada.

## Contenido de la interfaz de información al conductor

Puede hacer que la pantalla de visualización frontal\* muestre el estado actual de cada función.

▶ **Pantalla de visualización frontal\*** P. 181

## Sistema de frenado de mitigación de colisión (CMBS)

Puede asistirle cuando existe la posibilidad de que su vehículo colisione con un vehículo o peatón detectados delante. El CMBS está diseñado para alertarle cuando se determina una colisión potencial, así como para reducir la velocidad del vehículo a fin de ayudar a minimizar la gravedad del impacto si la colisión parece inevitable.

### ☒ Sistema de frenado de mitigación de colisión (CMBS)

#### Recordatorio de seguridad importante

El CMBS está diseñado para reducir la gravedad de una colisión inevitable. No evita la colisión ni frena el vehículo automáticamente. Es su responsabilidad actuar sobre el pedal del freno y el volante adecuadamente de acuerdo con las condiciones de conducción.

Es posible que el CMBS no se active o no detecte un vehículo delante del suyo en ciertas condiciones:

➤ **Condiciones y limitaciones del CMBS** P. 584

Puede leer la información de manejo de la cámara equipada con este sistema.

➤ **Cámara detectora delantera** P. 618

Para obtener instrucciones sobre cómo manipular correctamente el sensor de radares, consulte la siguiente página.

➤ **Sensor de radar** P. 620

## ■ Funcionamiento del sistema

### Cuándo utilizarlo

La cámara se encuentra ubicada detrás del espejo retrovisor.

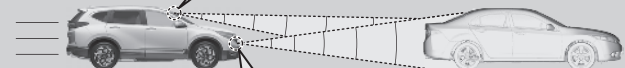

El sensor de radar se encuentra en la rejilla delantera.



El sistema empieza a supervisar la carretera por delante cuando la velocidad del vehículo es de aproximadamente 5 km/h y le precede otro vehículo.

El CMBS se activa cuando:

- La diferencia de velocidad entre su vehículo y el vehículo o peatón detectados por delante es de aproximadamente 5 km/h o más y existe posibilidad de colisión.
- La velocidad de su vehículo es de unos 100 km/h o menos, y el sistema determina que hay una probabilidad de colisión con:
  - Vehículos detectados delante que están parados, vienen de frente o circulan en su misma dirección.
  - Un peatón detectado delante.
- La velocidad de su vehículo es superior a 100 km/h, y el sistema determina que hay una probabilidad de colisión con un vehículo detectado delante que circula en su misma dirección.

### ► Funcionamiento del sistema

Cuando se activa, el CMBS puede aplicar automáticamente el freno. Se cancela cuando el vehículo se detiene o se determina que no existe riesgo de colisión potencial.

## ■ Cuando el sistema se activa

El sistema emite alertas visuales y audibles de una posible colisión y deja de hacerlo si se evita la colisión.

- ▶ Realice la acción adecuada para evitar la colisión (pise el freno, cambie de carril, etc.)

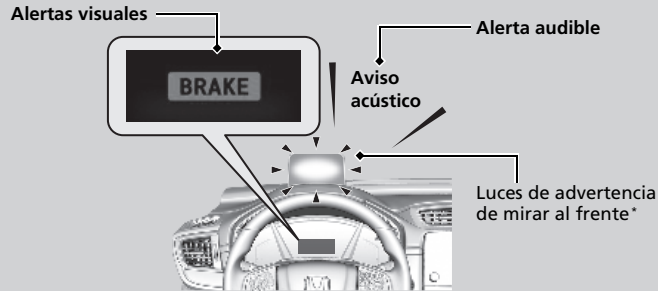

En la fase de alerta de colisión más temprana del sistema, puede cambiar la distancia (**Lejos/Normal/Cerca**) entre vehículos a la que se activan las alertas a través de las opciones de configuración de la pantalla del sistema de audio/información.

- ▶ **Funciones personalizadas** P. 407

## ☒ Funcionamiento del sistema

La cámara del CMBS también está diseñada para detectar peatones.

Sin embargo, la función de detección de peatones puede no activarse o no detectar a un peatón en la parte delantera del vehículo bajo ciertas condiciones.

Consulte las limitaciones de detección de peatones en la lista.

- ▶ **Condiciones y limitaciones del CMBS** P. 584

La advertencia mirar al frente\* utiliza una lente ubicada en la parte delantera del salpicadero.

No tape la lente ni vierta líquidos sobre ella.

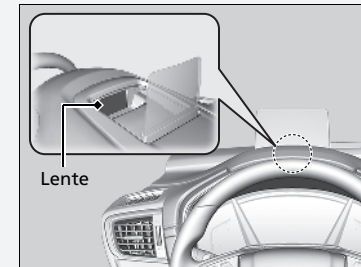

\* No disponible en todos los modelos

## Fases de alerta de colisión

El sistema tiene tres fases de alerta para una posible colisión. Sin embargo, de acuerdo con las circunstancias, el CMBS puede no pasar por todas las fases antes de iniciar la última fase.

Distancia entre vehículos		CMBS		
		Los sensores detectan un vehículo	ADVERTENCIAS audibles y visuales	Frenado
Fase uno	<p>Normal Lejos Cerca Vehículo de delante Su vehículo</p>	Hay riesgo de colisión con el vehículo delante del suyo.	Con el ajuste <b>Lejos</b> , las alertas sonoras y visuales se activan a una distancia mayor del vehículo de delante que con el ajuste <b>Normal</b> , y con el ajuste <b>Cerca</b> , a una distancia menor que con el ajuste <b>Normal</b> .	—
Fase dos	<p>Su vehículo Vehículo de delante</p>	El riesgo de colisión ha aumentado; el tiempo para responder es menor.	Alertas visuales y audibles.	Se aplican suavemente
Fase tres	<p>Su vehículo Vehículo de delante</p>			Se aplican con fuerza



## Activación y desactivación del CMBS

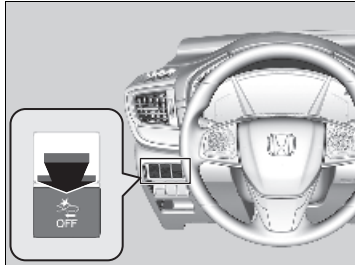

Mantenga pulsado este botón hasta que suene el aviso acústico para encender y apagar el sistema.

Cuando el CMBS está desactivado:

- El indicador de CMBS del tablero de instrumentos se enciende.
- Un mensaje en la interfaz de información del conductor le recuerda que el sistema está apagado.

El CMBS se activa cada vez que arranca el motor, aunque lo hubiera desactivado la última vez que utilizó el vehículo.

## ☒ Sistema de frenado de mitigación de colisión (CMBS)

El CMBS puede desactivarse automáticamente y el indicador de CMBS encenderse y mantenerse encendido bajo ciertas condiciones:

☒ **Condiciones y limitaciones del CMBS** P. 584

Cuando el CMBS se activa, continuará funcionando incluso si se pisa parcialmente el pedal del acelerador. Sin embargo, se cancelará si el pedal del acelerador se pisa a fondo.

Tras volver a conectar la batería se pueden encender los indicadores de control de cruceo adaptativo (ACC) con seguimiento de baja velocidad (LSF) mitigación de salida de carretera, sistema auxiliar de estabilidad del vehículo (VSA), desconexión del sistema auxiliar de estabilidad del vehículo (VSA) OFF, presión baja de neumáticos/TPMS, sistema de frenado de mitigación de colisión (CMBS) y freno de estacionamiento y sistema de frenos (ámbar), a la vez que aparece un mensaje en la interfaz de información al conductor después de volver a conectar la batería. Conduzca una distancia corta a más de 20 km/h. El testigo debería apagarse. Si no lo hace, pida a un concesionario que revise el vehículo.

## ■ Condiciones y limitaciones del CMBS

El sistema puede desactivarse automáticamente y el indicador de CMBS encenderse bajo ciertas condiciones. Algunos ejemplos de estas condiciones se indican a continuación. Otras condiciones pueden reducir algunas funciones del CMBS.

📷 **Cámara detectora delantera** P. 618

### ■ Condiciones ambientales

- Conducir con mal clima (lluvia, niebla, nieve, etc.).
- Cambios bruscos entre luz y oscuridad, como al entrar o salir de un túnel.
- Poco contraste entre los objetos y el fondo.
- Conducir hacia la luz del sol (por ejemplo, al amanecer o al atardecer).
- Luz fuerte reflejada en la carretera.
- Conducir entre sombras de árboles, edificios, etc.
- Objetos o estructuras viales que se interpretan erróneamente como vehículos o peatones.
- Reflejos sobre el interior del parabrisas.
- Al conducir de noche o con oscuridad, como en un túnel.

### ■ Condiciones de la carretera

- Conducir por una carretera nevada o húmeda (líneas de carril oscurecidas, huellas de vehículos, luces reflejadas, salpicaduras de la carretera, alto contraste).
- Circular por carreteras con curvas, sinuosas u ondulantes.
- Carretera empinada o cuando el vehículo se acerca a la cima de una colina.

## 📷 Condiciones y limitaciones del CMBS

Haga que revisen el vehículo en un concesionario si detecta un comportamiento inusual del sistema (por ejemplo, el mensaje de advertencia aparece con demasiada frecuencia).

### ■ Condiciones del vehículo

- Las lentes de los faros están sucias o los faros no están ajustados correctamente.
- La parte exterior del parabrisas está bloqueada por suciedad, barro, hojas, nieve húmeda, etc.
- El interior del parabrisas está empañado.
- Una condición anormal del neumático o rueda (tamaño incorrecto, tamaño o construcción distintos, inflado incorrecto, etc.).
- Cuando los neumáticos llevan cadenas.
- El vehículo está inclinado debido a una carga pesada o a modificaciones de la suspensión.
- La temperatura de la cámara es demasiado alta.
- Conducir con el freno de estacionamiento aplicado.
- Cuando el sensor de radar de la parrilla delantera se ensucia.
- El vehículo arrastra un remolque.\*

\* No disponible en todos los modelos

■ **Limitaciones de detección**

- Un vehículo o peatón se cruzan de repente delante de usted.
- La distancia entre su vehículo y el vehículo o peatón de delante es demasiado corta.
- Un vehículo se cruza a velocidad baja y frena de repente.
- Cuando acelera rápidamente y se acerca al vehículo o peatón de delante a gran velocidad.
- El vehículo precedente es una motocicleta, bicicleta, motoneta o cualquier otro vehículo pequeño.
- Cuando hay animales delante del vehículo.
- Cuando conduce por una carretera con curvas, sinuosa u ondulada que hace que el sensor no pueda detectar adecuadamente si hay un vehículo delante.
- La diferencia de velocidad entre su vehículo y el vehículo o peatón precedentes es significativamente grande.
- Un vehículo que se aproxima se cruza de repente delante de usted.
- Otro vehículo se acerca de repente por delante en una intersección, etc.
- Su vehículo se cruza abruptamente delante de un vehículo que se aproxima.
- Cuando se conduce a través de un puente de hierro estrecho.
- Cuando el vehículo precedente desacelera repentinamente.

**Limitaciones aplicables únicamente a la detección de peatones**

- Cuando hay un grupo de personas delante del vehículo caminando unas juntas a otras.
- Condiciones del entorno o pertenencias del peatón que alteran la forma del peatón, lo que impide que el sistema reconozca a la persona como un peatón.
- Cuando el peatón es aproximadamente más bajo que 1 metro o más alto que 2 metros de altura.
- Si un peatón se confunde con el fondo.
- Cuando un peatón está inclinado o en cuclillas, cuando sus manos se levantan o cuando está corriendo.
- Cuando varios peatones caminan por delante en grupo.
- Cuando la cámara no puede identificar correctamente que hay un peatón debido a una forma inusual (por que lleve equipaje, por su posición corporal o por su tamaño).

**■ Apagado automático**

El CMBS puede apagarse automáticamente por sí solo y el indicador CMBS encenderse y mantenerse encendido cuando:

- La temperatura dentro del sistema es alta.
- Conduce todo terreno, en una carretera de montaña o en una carretera con curvas o sinuosa durante un periodo prolongado.
- Se detecta una condición anormal en los neumáticos (tamaño erróneo, neumático pinchado, etc.).
- La cámara detrás del espejo retrovisor o el área alrededor de la cámara, incluyendo el parabrisas, se ensucian.

Cuando las condiciones que han provocado la desactivación del CMBS mejoran o se solucionan (por ejemplo, mediante limpieza), el sistema se vuelve a activar.

## ■ Con bajas posibilidades de colisión

El CMBS puede activarse incluso cuando el usuario es consciente de que hay un vehículo delante del suyo o cuando no hay ningún vehículo delante. Algunos ejemplos de esta situación son:

### ■ Al adelantar

Su vehículo se acerca a otro vehículo delante del suyo y cambia de carril para adelantarlo.

### ■ En una intersección

Su vehículo se acerca o adelanta a otro vehículo que está girando a la izquierda o a la derecha.

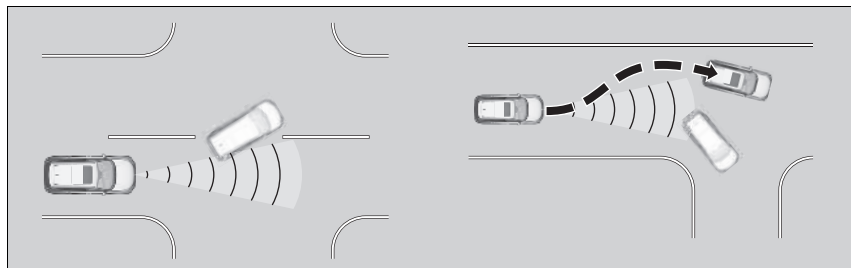

■ **En una curva**

Al circular por una carretera con curvas, su vehículo alcanza un punto en el que un vehículo que se aproxima queda justo frente al suyo.

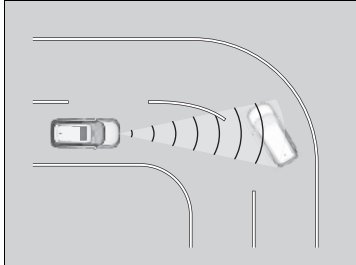

■ **A través de un puente bajo a alta velocidad**

Conduce debajo de un puente bajo o estrecho a alta velocidad.

■ **Topes, obras en la carretera, vías férreas, objetos al lado de la carretera, etc.**

Conduce sobre carretera, placas de hierro sobre la carretera, etc. o bien su vehículo se aproxima a una vía férrea u objetos junto a la carretera (como señales de tráfico y barandillas protectoras) en una curva o a vehículos parados y paredes durante el estacionamiento.

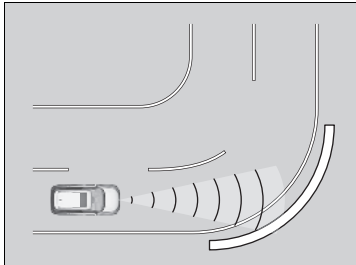

\* No disponible en todos los modelos

## Control de crucero adaptativo (ACC) con seguimiento de baja velocidad (LSF)

Ayuda a mantener una velocidad del vehículo constante y un intervalo de seguimiento programado detrás de un vehículo detectado delante y, si el vehículo detectado se detiene, puede desacelerar y detener su vehículo, sin que haga falta pisar el freno ni el acelerador. Cuando el ACC con LSF ralentiza el vehículo mediante la aplicación de los frenos, las luces de freno del vehículo se encienden.

### Cuándo utilizarlo

La cámara se encuentra ubicada detrás del espejo retrovisor.

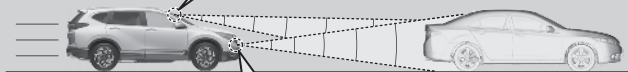

El sensor de radar se encuentra dentro de la parrilla delantera.



■ Velocidad del vehículo para el ACC con LSF: **Se detecta un vehículo por delante dentro del alcance del ACC con LSF** – El ACC con LSF se activa con velocidades hasta 180 km/h.

**No se detecta un vehículo dentro del alcance del ACC con LSF** – El ACC con LSF se activa a una velocidad de 30 km/h o superior.

■ Posición del cambio para el ACC con LSF: En la posición **D** o **S**.

► Control de crucero adaptativo (ACC) con seguimiento de baja velocidad (LSF)

### ⚠ ADVERTENCIA

Si el ACC con LSF se usa incorrectamente, se puede provocar un accidente.

Utilice el ACC con LSF solo cuando viaje por autopistas con buen tiempo.

### ⚠ ADVERTENCIA

El ACC con LSF tiene una capacidad de frenado limitada y no puede detener el vehículo a tiempo para evitar una colisión con otro vehículo que se detenga rápidamente por delante.

Esté siempre preparado para pisar el pedal del freno si las condiciones lo requieren.

### Recordatorio importante

Como en cualquier sistema, hay límites para el ACC con LSF. Use el pedal del freno cuando sea necesario y mantenga siempre una distancia segura entre su vehículo y los demás.



## ■ Cómo se activa el sistema

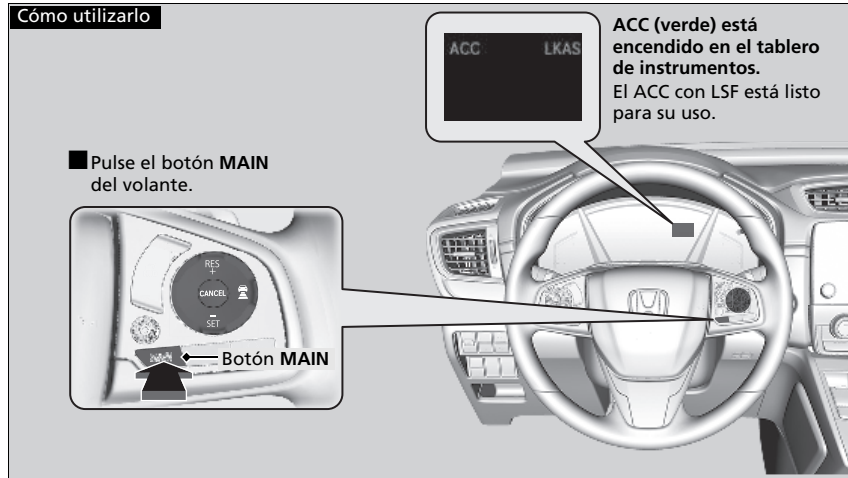

## ☒ Control de crucero adaptativo (ACC) con seguimiento de baja velocidad (LSF)

Cuando se pulsa el botón **MAIN**, el ACC con LSF y el sistema de asistencia para mantener el carril (LKAS) se activan o desactivan.

Es posible que el ACC con LSF no funcione correctamente en ciertas condiciones.

### ➤ Condiciones y limitaciones del ACC con LSF P. 597

Si no se va a utilizar el ACC con LSF: Desactive el control de crucero adaptativo pulsando el botón **MAIN**. Esto también desactiva el sistema de asistencia de permanencia en carril (LKAS).

No use el ACC con LSF en las siguientes condiciones:

- En carreteras con mucho tráfico o al conducir con atascos de tráfico (paradas y arranques continuos).
- En carreteras con curvas cerradas.
- En carreteras con pendientes acentuadas cuesta abajo, ya que la velocidad del vehículo programada puede superarse por la inercia. En tales casos, el ACC con LSF no aplicará los frenos para mantener la velocidad establecida.
- En carreteras con instalaciones de cobro de peaje u otros objetos entre carriles de tráfico, en áreas de estacionamiento o en instalaciones con paso a través del vehículo.

## ■ Para programar la velocidad del vehículo

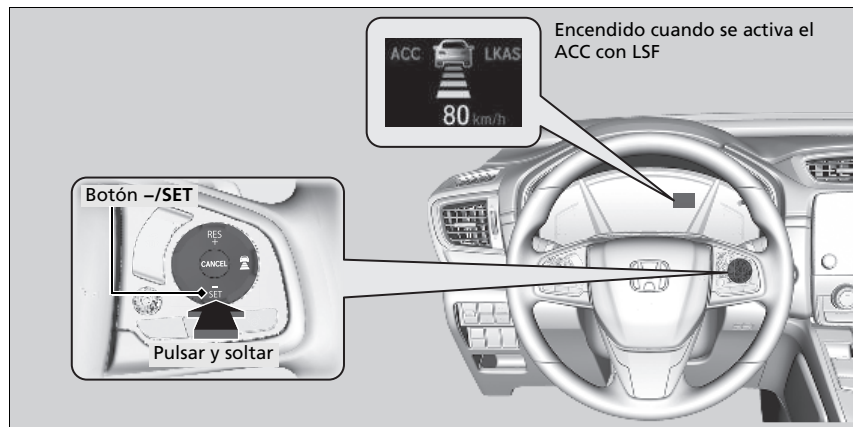

**Al conducir a aproximadamente 30 km/h o más:** Levante el pie del pedal y pulse el botón -/SET cuando alcance la velocidad deseada. En el momento en que suelte el botón, la velocidad programada quedará fija y se iniciará el ACC con LSF.

**Al conducir a menos de 30 km/h:** Si el vehículo está en movimiento y el pedal del freno no está pisado, al oprimir el botón la velocidad programada se fija en 30 km/h, independientemente de la velocidad actual del vehículo.

Si el vehículo está inmóvil, puede fijar la velocidad del vehículo incluso con el pedal del freno pisado.

\*1: Los modelos con sistema de acceso sin llave tienen un botón **ENGINE START/STOP** en lugar de un interruptor de encendido.

\* No disponible en todos los modelos

## ☒ Control de crucero adaptativo (ACC) con seguimiento de baja velocidad (LSF)

Tras volver a conectar la batería se pueden encender los indicadores de control de crucero adaptativo (ACC) con seguimiento de baja velocidad (LSF) mitigación de salida de carretera, sistema auxiliar de estabilidad del vehículo (VSA), desconexión del sistema auxiliar de estabilidad del vehículo (VSA) OFF, presión baja de neumáticos/TPMS, sistema de frenado de mitigación de colisión (CMBS) y freno de estacionamiento y sistema de frenos (ámbar), a la vez que aparece un mensaje en la interfaz de información al conductor después de volver a conectar la batería. Conduzca una distancia corta a más de 20 km/h. El testigo debería apagarse. Si no lo hace, pida a un concesionario que revise el vehículo.

## ☒ Para programar la velocidad del vehículo

Puede cambiar las mediciones de velocidad programada que se muestran en la pantalla de audio/información entre km/h y mph.

☒ **Funciones personalizadas** P. 407



Cuando el ACC con LSF comienza a funcionar, el icono del vehículo, las barras de distancia y la velocidad programada aparecen en la interfaz de información al conductor.

Cuando se utiliza el ACC con LSF, se activa la asistencia a la conducción recta (una función del sistema de dirección asistida eléctrica).

Al permitir que el sistema de dirección compense automáticamente la tracción natural de dirección, la asistencia a la conducción recta facilita mantener el vehículo en un carril recto.

## ■ En funcionamiento

### ■ No le precede ningún vehículo

El ACC con LSF controla si el vehículo que le precede está dentro del alcance del ACC con LSF. Si se detecta un vehículo por delante, el sistema del ACC con LSF mantiene la velocidad del vehículo o lo desacelera para mantener la distancia de seguimiento programada con respecto al vehículo que le precede.

➤ Para programar o cambiar la distancia de seguimiento P. 601



Cuando un vehículo con una velocidad inferior a la suya programada se acerca por delante o se cuela delante y es detectado por el radar y la cámara, su vehículo comienza a reducir la velocidad.

## » En funcionamiento

Si el vehículo delante del suyo reduce la velocidad abruptamente, o si otro vehículo se cuela delante de usted, el aviso sonará y aparecerá un mensaje en la interfaz de información al conductor y las luces de advertencia de mirar al frente.\*

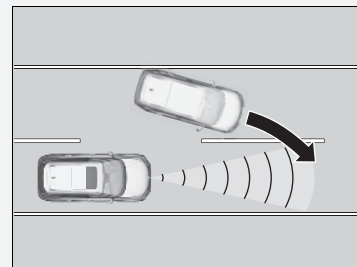

Pise el pedal del freno y mantenga una distancia adecuada con el vehículo de delante.

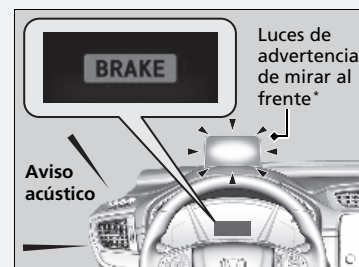

### ■ No hay ningún vehículo delante del suyo



El vehículo mantiene la velocidad programada sin que haga falta tener pisado el pedal del freno o del acelerador.

Si se había detectado previamente un vehículo por delante que evitaba que su vehículo mantuviese la velocidad programada, el ACC con LSF acelera su vehículo a la velocidad establecida y después la mantiene.

### ■ Pisa el pedal del acelerador

Puede aumentar temporalmente la velocidad del vehículo. En este caso, no hay alertas audibles o visuales aunque haya un vehículo dentro del alcance del ACC con LSF.

El ACC con LSF permanece encendido a menos que lo cancele. Al soltar el pedal del acelerador, el sistema reanuda una velocidad adecuada para mantener la distancia de seguimiento cuando hay un vehículo delante dentro del alcance del ACC con LSF.

### ☒ En funcionamiento

Aunque la distancia entre su vehículo y el vehículo detectado por delante sea corta, el ACC con LSF puede comenzar a acelerar su vehículo en las siguientes circunstancias:

- El vehículo que le precede va prácticamente a la misma velocidad o más rápido que el suyo.
- Un vehículo que se cruza delante va más rápido que el suyo, por lo que la distancia entre ambos vehículos aumenta gradualmente.

También puede configurar el sistema para que suene el aviso acústico cuando se detecte un vehículo por delante entrando y saliendo del área de detección del ACC con LSF. Cambie el ajuste **ACC Alerta de detección de vehículo adelante**.

☒ **Funciones personalizadas** P. 407

### Limitaciones

Puede que tenga que utilizar el freno para mantener una distancia segura al usar el ACC con LSF. Además, es posible que el ACC con LSF no funcione correctamente en ciertas condiciones.

☒ **Condiciones y limitaciones del ACC con LSF**  
P. 597

■ **Un vehículo detectado delante del suyo está dentro del alcance del ACC con LSF y reduce su velocidad para detenerse**

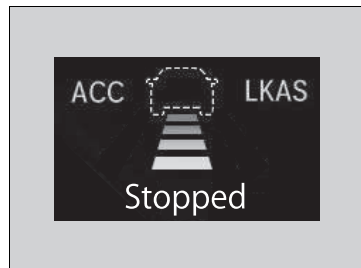

Su vehículo también se detiene automáticamente. Aparece el mensaje **Stopped** en la interfaz de información del conductor.

Cuando el vehículo que le precede se vuelve a poner en marcha, parpadeará el icono de vehículo en la interfaz de información al conductor. Si pulsa el botón **RES/+** o **-/SET** o pisa el pedal del acelerador, el ACC con LSF vuelve a funcionar con la velocidad programada previamente.

Si no tiene ningún vehículo delante antes de reanudar la conducción, pise el pedal del acelerador y el ACC con LSF volverá a funcionar con la anterior velocidad programada.

» Un vehículo detectado delante del suyo está dentro del alcance del ACC con LSF y reduce su velocidad para detenerse

## ⚠ **ADVERTENCIA**

Si se sale de un vehículo que se ha detenido con el sistema ACC con LSF en funcionamiento, el vehículo puede seguir moviéndose sin control del usuario.

Un vehículo que se mueve sin control del usuario puede provocar un accidente, produciendo lesiones graves o mortales.

Nunca salga de un vehículo cuando se detenga debido al ACC con LSF.

## Condiciones y limitaciones del ACC con LSF

El sistema puede apagarse automáticamente y el indicador **ACC** encenderse bajo ciertas condiciones. Algunos ejemplos de estas condiciones se indican a continuación. Otras condiciones pueden reducir algunas de funciones del ACC.

➤ **Cámara detectora delantera** P. 618

### ■ Condiciones ambientales

Conducir con mal clima (lluvia, niebla, nieve, etc.).

### ■ Condiciones de la carretera

Conducir por una carretera nevada o húmeda (líneas de carril oscurcidas, huellas de vehículos, luces reflejadas, salpicaduras de la carretera, alto contraste).

### ■ Condiciones del vehículo

- La parte exterior del parabrisas está bloqueada por suciedad, barro, hojas, nieve húmeda, etc.
- Una condición anormal del neumático o rueda (tamaño incorrecto, tamaño o construcción distintos, inflado incorrecto, neumático compacto de repuesto, etc.).
- La temperatura de la cámara es demasiado alta.
- El freno de estacionamiento está aplicado.
- Cuando la rejilla delantera está sucia.
- El vehículo está inclinado debido a una carga pesada o a modificaciones de la suspensión.
- Cuando los neumáticos llevan cadenas.

## ☒ Condiciones y limitaciones del ACC con LSF

Para obtener instrucciones sobre cómo manipular correctamente el sensor de radares, consulte la siguiente página.

➤ **Sensor de radar** P. 620

Puede leer la información de manejo de la cámara equipada con este sistema.

➤ **Cámara detectora delantera** P. 618

Si necesita reparar o extraer el sensor de radar, o si la cubierta del sensor de radar ha recibido un fuerte impacto, apague el sistema mediante el botón **MAIN** y lleve el vehículo a un concesionario.

Haga que revisen el vehículo en un concesionario si detecta un comportamiento inusual del sistema (por ejemplo, el mensaje de advertencia aparece con demasiada frecuencia).

### ■ Limitaciones de detección

- Un vehículo se cruza de repente delante del suyo.
- La distancia entre su vehículo y el vehículo de delante es demasiado corta.
- Un vehículo se cruza a velocidad baja y frena de repente.
- Cuando acelera rápidamente y se acerca al vehículo delante del suyo a alta velocidad.
- El vehículo de delante es una motocicleta, bicicleta, motoneta o cualquier otro vehículo pequeño.
- Cuando hay animales delante del vehículo.
- Cuando conduce por una carretera con curvas, sinuosa u ondulada que hace que el sensor no pueda detectar adecuadamente si hay un vehículo delante.

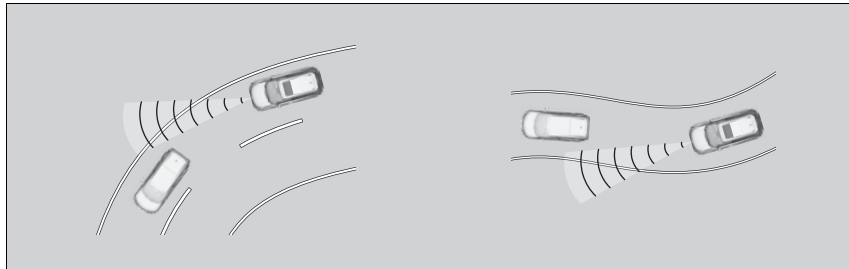

- La diferencia de velocidad entre su vehículo y el vehículo precedente es significativamente grande.
- Un vehículo que se aproxima se cruza de repente delante de usted.
- Su vehículo se cruza abruptamente delante de un vehículo que se aproxima.



- Cuando se conduce a través de un puente de hierro estrecho.

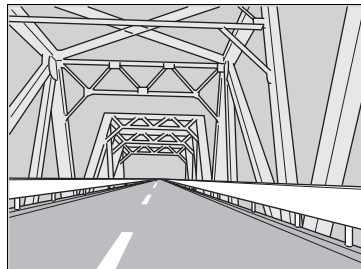

- Cuando el vehículo que va delante frena repentinamente.
- Cuando el vehículo que va delante tiene una forma singular.

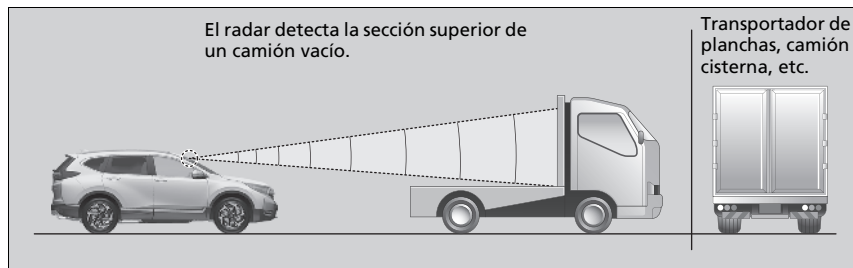

- Cuando su vehículo o el vehículo que va delante circula por un borde del carril.

## ■ Para ajustar la velocidad del vehículo

Aumente o reduzca la velocidad del vehículo utilizando los botones **RES/+** o **-/SET** del volante.

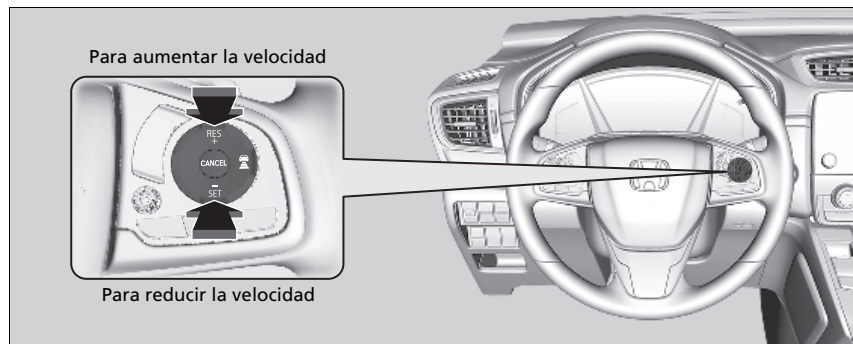

- Cada vez que pulsa el botón **RES/+** o **-/SET**, la velocidad del vehículo se incrementa o reduce 1 km/h según sea necesario.
- Si mantiene pulsado el botón **RES/+** o **-/SET**, la velocidad del vehículo aumenta o disminuye en aproximadamente 10 km/h en consecuencia.

## ▣ Para ajustar la velocidad del vehículo

Si se detecta que un vehículo delante del suyo circula a una velocidad menor que la suya aumentada programada, el ACC con LSF puede no acelerar su vehículo. Esto permite mantener la distancia programada entre su vehículo y el vehículo que le precede.

Cuando pisa el pedal del acelerador y pulsa y suelta el botón **-/SET**, se programa la velocidad actual del vehículo.

## Para programar o cambiar la distancia de seguimiento

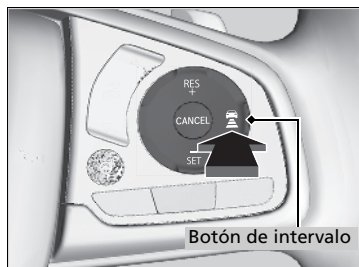

Oprima el botón  (distancia) para cambiar la distancia de seguimiento del ACC con LSF. Cada vez que pulsa el botón, la configuración de distancia de seguimiento (distancia detrás de un vehículo detectado delante del suyo) alterna entre las distancias de seguimiento corta, media, larga y extralarga.

Determine el ajuste de distancia de seguimiento más adecuado en función de sus condiciones de conducción específicas. Asegúrese de cumplir los requisitos de distancia de seguimiento establecidos por la normativa local.

Cuanto mayor sea la velocidad de seguimiento del vehículo, mayor será la distancia de seguimiento corta, media, larga o extralarga. Consulte los siguientes ejemplos como referencia.

Distancia de seguimiento		Cuando la velocidad programada es:	
		80 km/h	104 km/h
Breve		24,7 metros 1,1 s	31,5 metros 1,1 s
Media		34,2 metros 1,5 s	43,4 metros 1,5 s
Largo		46,8 metros 2,1 s	60,8 metros 2,1 s
Extralarga		63,5 metros 2,9 s	83,4 metros 2,9 s

Cuando se vehículo frena de manera automática porque un vehículo delante de él ha parado, la distancia entre ambos vehículos dependerá del ajuste de distancia del ACC y LSF.

▶▶ Para programar o cambiar la distancia de seguimiento

El conductor debe mantener siempre una distancia de frenado suficiente con el vehículo que le precede, así como tener en cuenta que las distancias o tiempos mínimos dependen del código de circulación local y que es su responsabilidad respetar dichas leyes.

## Para cancelar

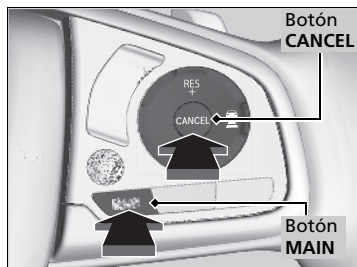

Para cancelar el ACC con LSF, realice cualquiera de las siguientes acciones:

- Pulse el botón **CANCEL**.
- Pulse el botón **MAIN**.
  - ▶ El indicador ACC con LSF (verde) se apaga.
- Pise el pedal del freno.
  - ▶ Cuando la función de LSF ha detenido el vehículo, no puede cancelar el ACC con LSF pisando el pedal del freno.

## Para cancelar

Reactivación de la velocidad programada anterior: Después de cancelar el ACC con LSF, puede reactivar la velocidad programada anterior mientras aún aparece en la pantalla. Pulse el botón **RES/+**.

La velocidad programada no se puede establecer ni reanudar si el ACC con LSF se ha apagado con el botón **MAIN**. Pulse el botón **MAIN** para activar el sistema y, a continuación, establezca la velocidad deseada.

### ■ Cancelación automática

Cuando el ACC con LSF se cancela automáticamente, suena el aviso acústico y aparece un mensaje en la interfaz de información al conductor. Cualquiera de las siguientes condiciones puede causar la cancelación del ACC con LSF:

- Mal clima (lluvia, niebla, nieve, etc.)
- Cuando el sensor de radar de la parrilla delantera se ensucia.
- No se puede detectar el vehículo delante del suyo.
- Se detecta una condición anormal en los neumáticos o los neumáticos patinan.
- Conduce por una carretera montañosa o un camino todo terreno durante periodos prolongados.
- Movimiento abrupto del volante.
- Cuando se activa el ABS, el VSA o el CMBS.
- Cuando se encienden los indicadores de los sistemas ABS o VSA.
- Cuando el vehículo se detiene en una pendiente muy inclinada.
- Cuando aplica manualmente el freno de estacionamiento.
- Cuando el vehículo detectado dentro del alcance del ACC con LSF está demasiado cerca de su vehículo.
- La cámara detrás del espejo retrovisor o el área alrededor de la cámara, incluyendo el parabrisas, se ensucian.
- Cuando se supera el límite de carga máxima.
- Al pasar por un espacio cerrado, como un túnel.

La cancelación automática del ACC con LSF también se puede producir por los siguientes motivos. En estos casos, el freno de estacionamiento se aplicará automáticamente.

- El cinturón de seguridad del conductor se desabrocha cuando el vehículo está inmóvil.
- El vehículo se detiene durante más de 10 minutos.
- El motor está apagado.

### ⌘ Cancelación automática

Aunque el ACC con LSF se haya cancelado automáticamente, puede reactivar la velocidad programada anterior. Espere hasta que la situación que provocó la cancelación del ACC con LSF mejore y pulse el botón **–/SET**.

## Sistema de asistencia de permanencia en carril (LKAS)

Proporciona asistencia de dirección para ayudar a mantener el vehículo en el centro de un carril detectado y emite alertas táctiles, audibles y visuales si se detecta que el vehículo se está saliendo de su carril.

■ **Asistencia a la dirección**  
El sistema aplica par a la dirección para mantener el vehículo entre las líneas de carril izquierda y derecha. El par aplicado se hace más fuerte a medida que el vehículo se acerca a cualquiera de las líneas de carril.

■ **Cámara detectora delantera**  
Controla las líneas de carril

■ **Alertas táctiles, audibles y visuales**  
Vibraciones rápidas del volante, una alerta audible y una pantalla de advertencia alertan de que el vehículo se está saliendo de un carril detectado.

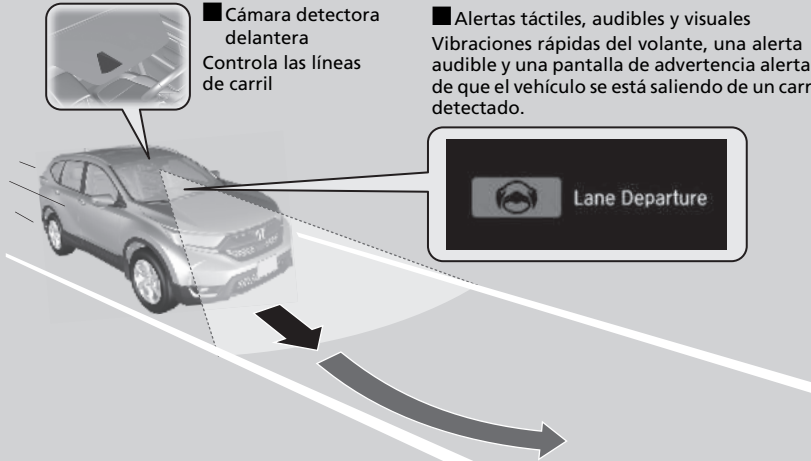

Si se activa el intermitente para cambiar de carril, el sistema queda suspendido y se reanuda cuando se apaga el intermitente.  
Si realiza un cambio de carril sin accionar el intermitente, se activan las alertas de LKAS y se aplica par a la dirección.

### ☒ Sistema de asistencia de permanencia en carril (LKAS)

#### Recordatorios de seguridad importantes

El sistema LKAS está diseñado solo para su comodidad. No es un sustituto de control del vehículo. El sistema no funciona si quita las manos del volante o deja de dirigir el vehículo.

#### ☒ Mensajes de advertencia e información de la interfaz de información al conductor\*

P. 135

No coloque objetos en el tablero de instrumentos. Los objetos pueden reflejarse en el parabrisas delantero e impedir una detección correcta de los carriles de circulación.

El LKAS solo avisa al usuario cuando se detecta una salida de carril sin que se haya hecho uso de los intermitentes. El LKAS puede no detectar todas las marcas de carril o salidas de carril; la precisión varía según la climatología, la velocidad y estado de las marcas.

Siempre es responsabilidad del usuario manejar el vehículo con seguridad y evitar las colisiones.

El LKAS es adecuado para su uso en carreteras o en autopistas con doble carretera.

El LKAS puede no funcionar correctamente o hacerlo de forma incorrecta en ciertas condiciones:

#### ☒ Condiciones y limitaciones del LKAS P. 610

Puede leer la información de manejo de la cámara equipada con este sistema.

#### ☒ Cámara detectora delantera P. 618

### ■ Función de asistencia de permanencia en carril

Proporciona asistencia para mantener el vehículo en el centro del carril; cuando el vehículo se acerca a una línea blanca o amarilla, la dirección asistida eléctrica se vuelve más rígida.

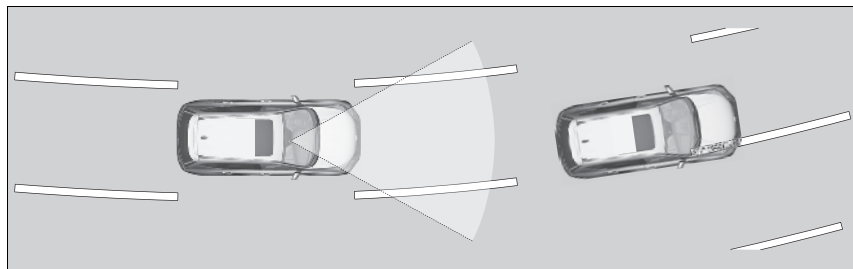

### ■ Función de advertencia de salida de carril

Cuando el vehículo entra en la zona de advertencia, el LKAS le avisa con una ligera vibración del volante y avisos audibles y visuales.

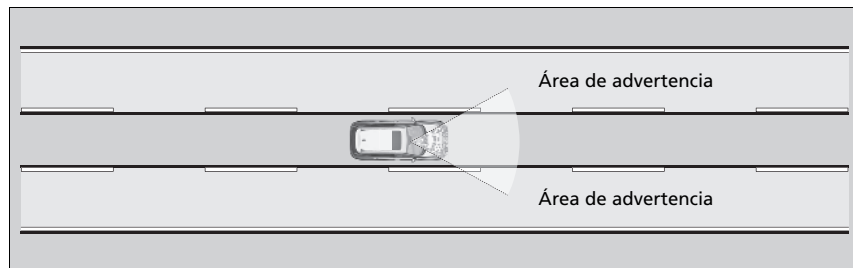

### ⌘ Sistema de asistencia de permanencia en carril (LKAS)

El LKAS quizá no funcione como se ha diseñado al circular con atascos de tráfico (paradas y arranques continuos) o en carreteras con curvas cerradas.

Si no puede detectar carriles, el sistema se cancela de forma temporal. Cuando se detectan carriles, el sistema se recupera automáticamente.



## Cuándo se puede utilizar el sistema

El sistema se puede utilizar cuando se cumplen las siguientes condiciones.

- El carril por el que circula dispone de marcas de carril detectables a ambos lados y el vehículo está en el centro del carril.
- La velocidad del vehículo está entre 72 y 185 km/h.
- Se circula por una carretera recta o ligeramente curvada.
- Los intermitentes están apagados.
- El pedal del freno no está pisado.
- Los limpiaparabrisas no funcionan a gran velocidad.

## Cómo se activa el sistema

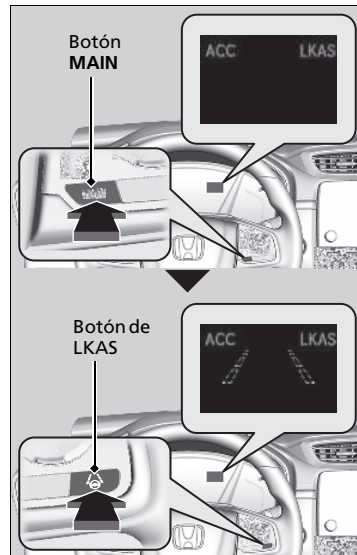

\* No disponible en todos los modelos

### 1. Pulse el botón **MAIN**.

- ▶ Aparece LKAS en la interfaz de información al conductor.  
El sistema está listo para su uso.

### 2. Pulse el botón de LKAS.

- ▶ Aparecen contornos de carril en la interfaz de información al conductor.  
El sistema está activado.

## Cuándo se puede utilizar el sistema

Si el vehículo se desvía hacia la línea de carril de la izquierda o la derecha debido al par aplicado por el sistema, apague el LKAS y haga que revisen el vehículo en un concesionario.

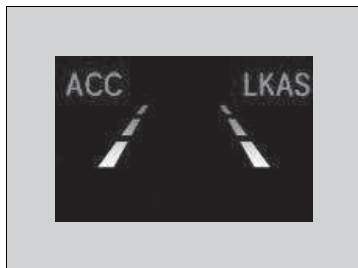

3. Mantenga el vehículo cerca del centro del carril durante la conducción.
  - ▶ Las líneas de puntos exteriores cambian a sólidas una vez que el sistema empieza a funcionar, después de detectar las marcas de carril de la izquierda y la derecha.

### ■ Para cancelar

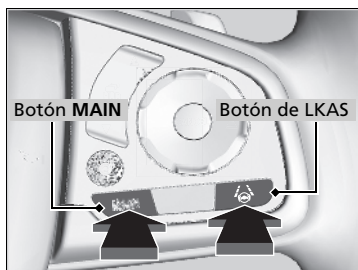

Para cancelar el LKAS:  
Pulse el botón **MAIN** o el botón de LKAS.

El LKAS se desactiva cada vez que detiene el motor, incluso si lo dejó activado la última vez que utilizó el vehículo.

### ▣ Para cancelar

Al oprimir el botón **MAIN**, también se activa y desactiva el ACC con LSF.



Cuando se suspende el LKAS, las líneas de carril de la interfaz de información al conductor cambian a líneas de contorno y suena el aviso acústico (si está activado).

■ **El funcionamiento del sistema se suspende si:**

- Los limpiaparabrisas funcionan de forma continua.
  - ▶ Al apagar los limpiaparabrisas se reanuda el LKAS.
- La velocidad del vehículo se reduce a aproximadamente 64 km/h o menos.
  - ▶ El LKAS se reanuda al aumentar la velocidad del vehículo a aproximadamente 72 km/h o más.
- Se pisa el pedal de freno
  - ▶ El LKAS se reanuda y comienza a detectar de nuevo las líneas de carril al soltar el pedal del freno.

■ **El LKAS puede suspenderse automáticamente cuando:**

- El sistema no puede detectar líneas de carril.
- El volante se gira rápidamente.
- El usuario deja de controlar la dirección del vehículo.
- Al circular por una curva cerrada.
- Al conducir a una velocidad superior a aproximadamente 185 km/h.

Una vez que desaparecen estas condiciones, el LKAS se reanuda automáticamente.

■ **El LKAS puede cancelarse automáticamente cuando:**

- La temperatura de la cámara se hace extremadamente alta o baja.
- La cámara detrás del espejo retrovisor o el área alrededor de la cámara, incluyendo el parabrisas, se ensucian.
- Al entrar en funcionamiento los sistema ABS o VSA.

Si el LKAS se cancela automáticamente suena el aviso acústico.

### ■ Condiciones y limitaciones del LKAS

El sistema puede no detectar las marcas de carril y, por lo tanto, no mantener el vehículo en el centro de un carril bajo ciertas condiciones, que incluyen las siguientes:

■ **Condiciones ambientales**

- Conducir con mal clima (lluvia, niebla, nieve, etc.).
- Cambios bruscos entre luz y oscuridad, como al entrar o salir de un túnel.
- Hay poco contraste entre las líneas de carril y la superficie de la carretera.
- Conducir hacia la luz del sol (por ejemplo, al amanecer o al atardecer).
- Luz fuerte reflejada en la carretera.
- Conducir entre sombras de árboles, edificios, etc.
- Si las sombras de los objetos adyacentes son paralelas a las marcas de carril.
- Objetos o estructuras viales que se interpretan erróneamente como marcas de carril.
- Reflejos sobre el interior del parabrisas.
- Al conducir de noche o con oscuridad, como en un túnel.

### ■ Condiciones de la carretera

- Conducir por una carretera nevada o húmeda (líneas de carril oscurecidas, huellas de vehículos, luces reflejadas, salpicaduras de la carretera, alto contraste).
- Conducir por una carretera con marcas de carril temporales.
- Marcas de carril apenas visibles, múltiples o variadas sobre la carretera debido a la reparación de la carretera o a marcas de carril antiguas.



- La carretera tiene líneas que se unen, dividen o cruzan (por ejemplo, en una intersección o paso de peatones).
- Las marcas de carril son muy estrechas, anchas o de anchura variable.



- El vehículo de delante circula cerca de las líneas de carril.
- Carretera empinada o cuando el vehículo se acerca a la cima de una colina.
- Conducir por carreteras en mal estado o sin pavimentar, o sobre superficies llenas de baches.

\* No disponible en todos los modelos

- Cuando se reconocen objetos situados en la carretera (bordillos, guardarraíles, tendidos eléctricos) como líneas blancas (o amarillas).
- Conducir por carreteras con líneas dobles.

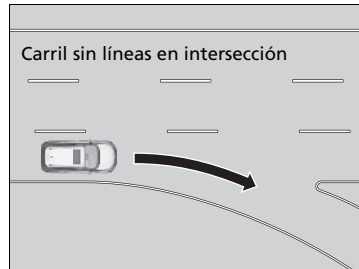

#### ■ Condiciones del vehículo

- Las lentes de los faros están sucias o los faros no están ajustados correctamente.
- La parte exterior del parabrisas está cubierta o bloqueada por suciedad, barro, hojas, nieve, etc.
- El interior del parabrisas está empañado.
- La temperatura de la cámara es demasiado alta.
- Una condición anormal del neumático o rueda (tamaño incorrecto, tamaño o construcción distintos, inflado incorrecto, neumático compacto de repuesto, etc.).
- El vehículo está inclinado debido a una carga pesada o a modificaciones de la suspensión.
- El vehículo arrastra un remolque.\*

## Sistema de mitigación de salida de carretera

Le avisa y le proporciona asistencia cuando el sistema detecta la posibilidad de que su vehículo cruce involuntariamente las líneas de carril detectadas y/o salga del todo de la carretera.

### Funcionamiento del sistema

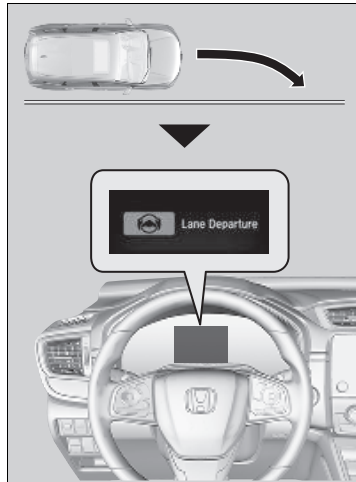

La cámara frontal detrás del espejo retrovisor supervisa las marcas de carril de los lados izquierdo y derecho (blancas o amarillas). Si el vehículo se acerca demasiado a las marcas del carril detectadas sin que se haya activado un intermitente, el sistema, además de emitir una alerta visual, aplica par a la dirección y alerta con vibraciones rápidas del volante, para ayudarle a permanecer dentro del carril detectado.

▶ **Funciones personalizadas** P. 407

Como alerta visual, aparece el mensaje **Lane Departure** en la interfaz de información al conductor.

Si el sistema determina que el control de dirección no es suficiente para mantener el vehículo en la carretera, puede aplicar el freno.

▶ El frenado solo se activa cuando las marcas de carril son líneas continuas sólidas.

El sistema cancela las operaciones de asistencia cuando el usuario gira el volante para evitar cruzar las marcas de carril detectadas.

### ⚠ Sistema de mitigación de salida de carretera

#### Recordatorio de seguridad importante

Como todos los sistemas de asistencia, el sistema de atenuación de salida de carretera tiene sus limitaciones. Confiar demasiado en el sistema de atenuación de salida de carretera puede tener como resultado una colisión. Siempre es responsabilidad del usuario mantener el vehículo dentro de su carril de circulación.

El sistema de atenuación de salida de carretera solo avisa al usuario cuando se detecta una salida de carril sin que se haya hecho uso de los intermitentes. El sistema de atenuación de salida de carretera puede no detectar todas las marcas de carril o salidas de carril o de carretera; la precisión varía según la climatología, la velocidad y estado de las marcas. Siempre es responsabilidad del usuario manejar el vehículo con seguridad y evitar las colisiones.

Puede leer la información de manejo de la cámara equipada con este sistema.

▶ **Cámara detectora delantera** P. 618

El sistema de atenuación de salida de carretera puede no funcionar correctamente o hacerlo de forma incorrecta bajo ciertas condiciones:

▶ **Condiciones y limitaciones de la atenuación de salida de carretera** P. 616

Hay veces en que puede no percibir las funciones de atenuación de salida de carretera debido al uso del vehículo o las condiciones de la carretera.

## ■ Cómo se activa el sistema

El sistema queda listo para empezar a buscar las marcas de carril cuando se cumplan todas las condiciones siguientes:

- El vehículo se desplaza a una velocidad entre 72 y 180 km/h aproximadamente.
- El vehículo está en una carretera recta o ligeramente curvada.
- Los intermitentes están apagados.
- El pedal del freno no está pisado.
- Los limpiaparabrisas no funcionan de forma continua.
- El vehículo no está acelerando ni frenando, ni se está girando el volante.
- El sistema determina que el conductor no está acelerando, frenando ni controlando la dirección de forma activa.

## ☒ Cómo se activa el sistema

El sistema de atenuación de salida de carretera puede apagarse automáticamente y el indicador  puede encenderse y permanecer encendido.

### ☒ Indicadores P. 102

El funcionamiento del sistema de atenuación de salida de carretera puede verse afectado si el vehículo:

- No circula dentro un carril de tráfico.
- Circula por el borde interior de una curva o fuera de un carril.
- Circula por un carril estrecho.



## Activación y desactivación de la atenuación de salida de carretera



Pulse el botón de atenuación de salida de carretera para encender y apagar el sistema.

- ▶ Cuando el sistema está activado, se enciende el indicador del botón y aparece un mensaje en la interfaz de información del conductor.

## Activación y desactivación de la atenuación de salida de carretera

Si selecciona **Advertencia Solamente** en las opciones personalizadas mediante la interfaz de información del conductor o la pantalla de audio/información, el sistema no actúa sobre el volante ni los frenos.

➤ **Funciones personalizadas** P. 407

Tras volver a conectar la batería se pueden encender los indicadores de control de crucero adaptativo (ACC) con seguimiento de baja velocidad (LSF) mitigación de salida de carretera, sistema auxiliar de estabilidad del vehículo (VSA), desconexión del sistema auxiliar de estabilidad del vehículo (VSA) OFF, presión baja de neumáticos/TPMS, sistema de frenado de mitigación de colisión (CMBS) y freno de estacionamiento y sistema de frenos (ámbar), a la vez que aparece un mensaje en la interfaz de información al conductor después de volver a conectar la batería. Conduzca una distancia corta a más de 20 km/h. El testigo debería apagarse. Si no lo hace, pida a un concesionario que revise el vehículo.

## ■ Condiciones y limitaciones de la atenuación de salida de carretera

El sistema puede no detectar correctamente las marcas de carril y la posición del vehículo en ciertas condiciones. Algunos ejemplos de estas condiciones se indican a continuación.

### ■ Condiciones ambientales

- Conducir con mal clima (lluvia, niebla, nieve, etc.).
- Cambios bruscos entre luz y oscuridad, como al entrar o salir de un túnel.
- Hay poco contraste entre las líneas de carril y la superficie de la carretera.
- Conducir hacia la luz del sol (por ejemplo, al amanecer o al atardecer).
- Luz fuerte reflejada en la carretera.
- Conducir entre sombras de árboles, edificios, etc.
- Si las sombras de los objetos adyacentes son paralelas a las marcas de carril.
- Objetos o estructuras viales que se interpretan erróneamente como marcas de carril.
- Reflejos sobre el interior del parabrisas.
- Al conducir de noche o con oscuridad, como en un túnel.
- El extremo exterior del pavimento está limitado por objetos, materiales, etc. que no sean hierba ni gravilla.

**■ Condiciones de la carretera**

- Conducir por una carretera nevada o húmeda (líneas de carril oscurecidas, huellas de vehículos, luces reflejadas, salpicaduras de la carretera, alto contraste).
- Conducir por una carretera con marcas de carril temporales.
- Marcas de carril apenas visibles, múltiples o variadas sobre la carretera debido a la reparación de la carretera o a marcas de carril antiguas.
- La carretera tiene líneas que se unen, dividen o cruzan (por ejemplo, en una intersección o paso de peatones).
- Las marcas de carril son muy estrechas, anchas o de anchura variable.
- El vehículo de delante circula cerca de las líneas de carril.
- Carretera empinada o cuando el vehículo se acerca a la cima de una colina.
- Conducir por carreteras en mal estado o sin pavimentar, o sobre superficies llenas de baches.
- Cuando se reconocen objetos situados en la carretera (bordillos, guardarraíles, tendidos eléctricos) como líneas blancas (o amarillas).
- Conducir por carreteras con líneas dobles.

**■ Condiciones del vehículo**

- Las lentes de los faros están sucias o los faros no están ajustados correctamente.
- La parte exterior del parabrisas está cubierta o bloqueada por suciedad, barro, hojas, nieve, etc.
- El interior del parabrisas está empañado.
- La temperatura de la cámara es demasiado alta.
- Una condición anormal del neumático o rueda (tamaño incorrecto, tamaño o construcción distintos, inflado incorrecto, neumático compacto de repuesto, etc.).
- El vehículo está inclinado debido a una carga pesada o a modificaciones de la suspensión.
- Cuando los neumáticos llevan cadenas.
- El vehículo arrastra un remolque.\*

\* No disponible en todos los modelos

## Cámara detectora delantera

La cámara, utilizada en sistemas como el sistema de asistencia de permanencia en carril (LKAS), el sistema de mitigación de salida de carretera, el control de crucero adaptativo (ACC) con seguimiento de baja velocidad (LSF) y el sistema de frenado de mitigación de colisión (CMBS), está diseñada para detectar un objeto que activa cualquiera de los sistemas y pone en marcha sus funciones.

### Ubicación de la cámara y consejos de manipulación

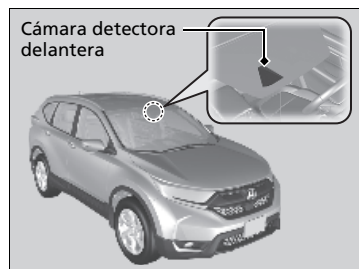

Esta cámara se encuentra ubicada detrás del espejo retrovisor.

Para ayudar a reducir la probabilidad de que las altas temperaturas del interior hagan que el sistema de detección de la cámara se apague, al estacionar, busque una zona de sombra o coloque la parte delantera del vehículo en dirección opuesta al sol. Si utiliza una visera reflectante, no deje que cubra la carcasa de la cámara. Cubrir la cámara puede hacer que el calor se concentre en ella.

### » Cámara detectora delantera

No coloque nunca una película ni objetos en el parabrisas, el cofre o la rejilla delantera que puedan obstruir el campo de visión de la cámara y hacer que el sistema funcione incorrectamente.

Los daños, muescas y otros daños en el parabrisas, dentro del campo de visión de la cámara, puede hacer que el sistema funcione de manera anormal. Si ocurre esto, se recomienda sustituir el parabrisas por uno genuino de Honda de repuesto. Incluso las reparaciones de menor importancia dentro del campo de visión de la cámara o la instalación de un parabrisas de repuesto de postventa también puede hacer que el sistema funcione de manera anormal.

Después de sustituir el parabrisas, haga que un concesionario vuelva a calibrar la cámara. Es necesaria una calibración adecuada de la cámara para que el sistema funcione correctamente.

No coloque ningún objeto sobre el tablero de instrumentos. Puede reflejarse en el parabrisas e impedir que el sistema detecte correctamente las líneas de carril.

## ▶▶ Cámara detectora delantera

Si aparece el mensaje **Algunos sistemas de asistencia al conductor no puede operar**: 

- Encienda el sistema de control de aire acondicionado para refrigerar el interior y, si es necesario, también use el modo de desempañado con el chorro de aire dirigido hacia la cámara.
- Empiece a conducir el vehículo para bajar la temperatura del parabrisas, lo que enfriará la zona alrededor de la cámara.

Si aparece el mensaje **Algunos sistemas de asistencia al conductor no puede operar**: 

- Estacione el vehículo en un lugar seguro y limpie el parabrisas. Si el mensaje no desaparece después de haber limpiado el parabrisas y conducido durante un tiempo, haga que revisen el vehículo en un concesionario.

## Sensor de radar

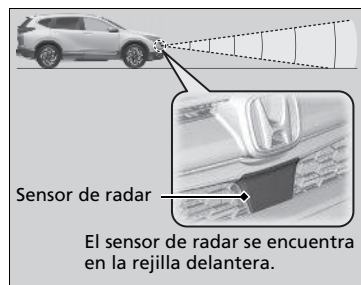

El sensor de radar se encuentra en la rejilla delantera.

### » Sensor de radar

Evite fuertes impactos en la tapa del sensor de radar.

Para que el CMBS funcione correctamente:

- Mantenga la tapa del sensor de radar siempre limpia.
- Nunca use disolventes químicos ni pulidores para limpiar la tapa del sensor. Limpiela con agua o un detergente suave.
- No coloque etiquetas sobre la cubierta del sensor de radar ni cambie dicha cubierta.

Si necesita reparar o extraer el sensor de radar, o si la cubierta del sensor de radar ha recibido un fuerte impacto, apague el sistema mediante el botón CMBS OFF y lleve el vehículo a un concesionario.

» **Activación y desactivación del CMBS** P. 583

Si el vehículo se encuentra en cualquiera de las situaciones siguientes, el sensor de radar podría no funcionar correctamente. Haga que revisen el vehículo en un concesionario si:

- El vehículo ha sufrido una colisión frontal.
- Su vehículo va o se sumerge por aguas profundas.
- Su vehículo golpea fuertemente un tope, un bordillo, una cuña o terraplén que puede dañar el sensor de radar.

## Sistema de frenos

### Freno de estacionamiento

Utilice el freno de estacionamiento para inmovilizar el vehículo cuando esté estacionado. Puede accionarlo y soltarlo manualmente, o soltarlo automáticamente.

#### Funcionamiento manual

Utilice el interruptor del freno de estacionamiento eléctrico para aplicar o liberar el freno. Liberar el freno de estacionamiento manualmente mediante el interruptor ayuda al vehículo a arrancar lenta y suavemente cuando se encuentra cuesta abajo en pendientes pronunciadas.



#### Para accionarlo manualmente

El freno de estacionamiento eléctrico se puede aplicar en cualquier momento siempre y cuando el vehículo tenga batería, sin importar la posición en la que esté el interruptor de encendido\*1.

Tire del interruptor del freno de estacionamiento eléctrico hacia arriba suave y firmemente.

- ▶ El testigo del freno de estacionamiento y del sistema de frenos se enciende.

#### Para soltarlo manualmente

El vehículo debe estar ENCENDIDO \*1 para soltar el freno de estacionamiento eléctrico.

1. Pise el pedal de freno.
  2. Pulse el interruptor del freno de estacionamiento eléctrico.
- ▶ El testigo del freno de estacionamiento y del sistema de frenos se apaga.



#### Frenado

Cuando pise el pedal del freno, es posible que escuche un sonido de remolino del compartimento del motor. Esto se debe a que el sistema de frenado está en funcionamiento, lo cual es normal.

#### Freno de estacionamiento

Puede escuchar el freno de estacionamiento eléctrico en la zona de las ruedas traseras al accionar o soltar el freno de estacionamiento. Esto es normal.

El pedal del freno puede moverse ligeramente debido al funcionamiento del sistema del freno de estacionamiento eléctrico cuando se acciona o suelta el freno de estacionamiento. Esto es normal.

No puede aplicar o soltar el freno de estacionamiento si la batería está completamente descargada.

➤ **Arranque con cables** P. 749

**Si tira del interruptor del freno de estacionamiento eléctrico mientras conduce, se aplican los frenos a las cuatro ruedas (por parte del sistema VSA) hasta que el vehículo se detiene. Luego se enciende el testigo del freno de estacionamiento eléctrico, y el interruptor se debe soltar.**

\*1: Los modelos con sistema de acceso sin llave tienen un botón **ENGINE START/STOP** en lugar de un interruptor de encendido.

### ■ Accionamiento de la función de freno de estacionamiento automático

Si se ha activado la función de freno de estacionamiento automático:

- El freno de estacionamiento se aplica automáticamente cuando gira el interruptor de encendido a la posición de BLOQUEO **[0]**\*1.
- Para confirmar que se ha aplicado el freno de estacionamiento, compruebe si el indicador correspondiente y el del sistema de frenos está encendido.

### ☒ Activación y desactivación de la función de freno de estacionamiento automático P. 623

### ■ Para soltarlo automáticamente

Utilice el pedal del acelerador para soltar el freno de estacionamiento cuando ponga en marcha el vehículo en una pendiente ascendente o en un atasco.

Si se pisa el pedal del acelerador, se suelta el freno de estacionamiento.

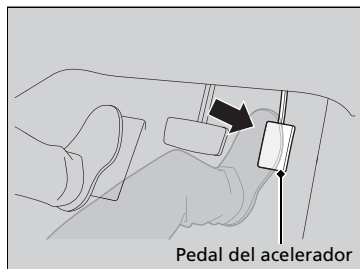

Pise con suavidad el pedal del acelerador.

- El testigo del freno de estacionamiento y del sistema de frenos se apaga.

El freno de estacionamiento se suelta automáticamente al pisar a fondo el pedal del acelerador cuando:

- Lleva abrochado el cinturón de seguridad del conductor.
- El motor está en marcha.
- La caja de cambios no está en **[P]** o **[N]**.

\*1: Los modelos con sistema de acceso sin llave tienen un botón **ENGINE START/STOP** en lugar de un interruptor de encendido.

### ☒ Freno de estacionamiento

En las situaciones siguientes, el freno de estacionamiento funciona automáticamente.

- Cuando el vehículo se detiene con el sistema de retención automática del freno activado durante más de 10 minutos.
- Si se desabrocha el cinturón de seguridad del conductor cuando el vehículo se ha detenido y se aplica el sistema de retención de freno.
- Cuando se apaga el motor mientras se aplica el sistema de retención de freno.
- Cuando hay un problema en el sistema de retención de freno mientras se aplica la retención de freno.

Si el freno de estacionamiento no se suelta de forma automática, suéltelo manualmente.

Cuando el vehículo circula cuesta arriba, puede ser necesario que se pise más el pedal del acelerador para soltar automáticamente el freno de estacionamiento eléctrico.

El freno de estacionamiento no se puede liberar automáticamente mientras los siguientes indicadores están encendidos:

- Indicador de averías
- Indicador del sistema de la caja de cambios

Es posible que el freno de estacionamiento no se suelta automáticamente cuando están encendidos los siguientes testigos:

- Indicador del sistema de frenos
- Testigo del sistema VSA
- Testigo **ABS**
- Indicador del sistema de SRS airbag



### ■ Activación y desactivación de la función de freno de estacionamiento automático

Con el interruptor de encendido en CONTACTO **II**<sup>\*1</sup>, siga los pasos siguientes para activar o desactivar la función de freno de estacionamiento automático.

1. Cambie la palanca selectora a **P**.
2. Al pisar el pedal de freno, tire hacia arriba del interruptor del freno de estacionamiento eléctrico.
  - ▶ Compruebe que se haya encendido el indicador del sistema de frenos y del freno de estacionamiento.
3. Tire del interruptor del freno de estacionamiento y manténgalo así. Cuando escuche un aviso acústico, libere el interruptor y en un margen de 3 segundos vuelva a tirar del interruptor y manténgalo así.
4. Cuando escuche un sonido que indique que se ha completado el procedimiento, libere el interruptor.
  - ▶ Dos avisos acústicos indican que se ha activado la función.
  - ▶ Un aviso acústico indica que se ha desactivado la función.
  - ▶ Cuando haya completado la activación de la función, el freno de estacionamiento permanecerá aplicado después de apagar el motor.
  - ▶ Para confirmar que se ha aplicado el freno de estacionamiento, compruebe si el indicador correspondiente y el del sistema de frenos está encendido.

En caso que deba desactivar temporalmente la función al introducir el vehículo en un túnel de lavado de tipo cinta transportadora, o bien cuando haya que remolcar el vehículo, puede seguir el procedimiento descrito a continuación.

1. Pise el pedal de freno y detenga el vehículo.
2. Gire el interruptor de encendido a BLOQUEO **0**<sup>\*1</sup> y antes de 2 segundos empuje hacia abajo el interruptor del freno de estacionamiento eléctrico.
  - ▶ Los ajustes de activación y desactivación de la función no se verán afectados.
  - ▶ Antes de desactivar temporalmente la función, confirme que desactiva el sistema de retención automática del freno.
  - ▶ Para confirmar que se ha aplicado el freno de estacionamiento, compruebe si el indicador correspondiente y el del sistema de frenos está encendido.

\*1: Los modelos con sistema de acceso sin llave tienen un botón **ENGINE START/STOP** en lugar de un interruptor de encendido.

### ☒ Sistema de freno de estacionamiento

En climas fríos, el freno de estacionamiento puede congelarse si está aplicado.

Al estacionar el vehículo, utilice un calzo para las ruedas y asegúrese de que la función de freno de estacionamiento automático esté desactivada.

Cuando introduzca el vehículo en un túnel de lavado de tipo cinta transportadora, o bien cuando haya que remolcar el vehículo, desactive la función de freno de estacionamiento automático y libere el freno de estacionamiento.

## ■ Freno de pie

El vehículo está equipado con frenos de disco en las cuatro ruedas. El sistema de asistencia al frenado aumenta la fuerza de frenado aplicada cuando se pisa el pedal de freno con fuerza en una situación de emergencia. El sistema de frenos antibloqueo (ABS) ayuda a mantener el control de la dirección cuando se frena con mucha fuerza.

▣ **Sistema de asistencia al frenado** P. 628

▣ **Sistema de frenos antibloqueo (ABS)** P. 627

## ▣ Freno de pie

Compruebe los frenos después de haber conducido en lugares con mucha agua o por carreteras inundadas. Si es necesario, seque los frenos pisando ligeramente el pedal de freno varias veces.

Si escucha un ruido de fricción metálica continuo al aplicar los frenos, es necesario sustituir las pastillas de freno. El vehículo debe ser inspeccionado en un concesionario.

Si se utiliza el pedal de freno constantemente al bajar una pendiente prolongada se acumula calor, lo que reduce la eficacia de los frenos. Accione el frenado del motor. Para ello, retire el pie del pedal del acelerador y cambie a una posición de marcha inferior.

No apoye el pie en el pedal de freno mientras conduce, ya que se aplicarán los frenos ligeramente y esto provocará la pérdida de eficacia de los mismos con el tiempo, así como la reducción de la vida útil de las pastillas. Además, confundirá a los conductores que circulan por detrás.

Siempre que los frenos se activen con el sistema CMBS\* o cualquier otro sistema que controle automáticamente el frenado, el pedal de freno se pisa y suelta de acuerdo con la función de frenado.

## Retención automática del freno

Mantiene el freno aplicado después de liberar el pedal de freno hasta que se pisa el pedal del acelerador. Este sistema se puede utilizar cuando el vehículo se detiene temporalmente, como en los semáforos y en áreas de tráfico intenso.

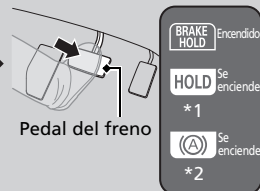
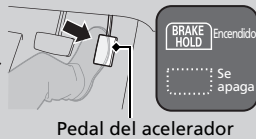
■ Encendido del sistema	■ Activación del sistema	■ Cancelar el sistema
 <p>Botón de retención automática del freno</p>	 <p>Pedal del freno</p>	 <p>Pedal del acelerador</p>
<p>Abróchese el cinturón de seguridad correctamente y, a continuación, ponga en marcha el motor. Mantenga pulsado el botón de retención automática del freno.</p> <ul style="list-style-type: none"> <li>El testigo del sistema de retención automática del freno se enciende. El sistema se enciende.</li> </ul>	<p>Pise el pedal del freno para detener el vehículo completamente. La palanca de cambios no debe estar en <b>P</b> ni en <b>R</b>.</p> <ul style="list-style-type: none"> <li>El testigo de retención automática del freno se enciende. El frenado se mantiene hasta 10 minutos.</li> <li>Libre el pedal del freno después de que se encienda el indicador de retención de freno automática.</li> </ul>	<p>Pise el pedal del acelerador mientras la palanca de cambios está en una posición distinta de <b>P</b> o <b>N</b>. El sistema de retención del freno se desacopla y el vehículo comienza a moverse.</p> <ul style="list-style-type: none"> <li>El testigo de retención automática del freno se apaga. El sistema libera el freno automáticamente.</li> </ul>

\*1: Modelos de Corea  
\*2: Excepto modelos de Corea

### Retención automática del freno

## ADVERTENCIA

Aun con el sistema de retención de freno automática activado en pendientes pronunciadas o carreteras resbaladizas, el vehículo puede moverse si levanta el pie del pedal del freno.

Si el vehículo se mueve de forma inesperada, puede provocar un accidente, produciendo lesiones graves o mortales.

Nunca active el sistema de retención de freno automática ni confíe en él para evitar que el vehículo se mueva cuando esté detenido en una pendiente pronunciada o en carreteras resbaladizas.

## ADVERTENCIA

El uso del sistema de retención automática del freno durante el estacionamiento puede causar el desplazamiento imprevisto del vehículo.

Si el vehículo se mueve de forma inesperada, puede provocar un accidente, produciendo lesiones graves o mortales.

No abandone nunca el vehículo cuando este se mantenga temporalmente frenado mediante el sistema de retención automática del freno y estacione siempre el vehículo con la caja de cambios en posición **P** y el freno de estacionamiento accionado.

■ **El sistema se desactiva automáticamente cuando:**

- Se acciona el freno de estacionamiento.
- Se pisa el pedal de freno y se mueve la palanca de cambios a la posición **P** o **R**.

■ **El sistema se cancela automáticamente y el freno de estacionamiento se aplica cuando:**

- El frenado se mantiene durante más de 10 minutos.
- Se desabrocha el cinturón de seguridad del conductor.
- El motor está apagado.
- Hay un problema con el sistema de retención automática del freno.

■ **Apagado del sistema de retención automática del freno**

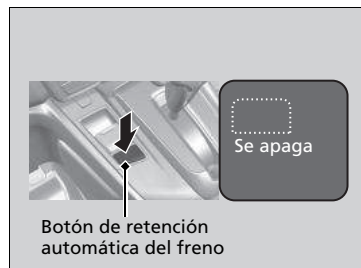

Mientras el sistema está activado, mantenga de nuevo pulsado el botón de retención automática del freno.

- El testigo del sistema de retención automática del freno se apaga.

Si desea desactivar la retención de freno automática mientras el sistema está en funcionamiento, pulse el botón de retención de freno automática con el pedal del freno pisado.

⊗ **Retención automática del freno**

Cuando el sistema está activado, se puede apagar el motor o estacionar el vehículo siguiendo el mismo procedimiento habitual.

⊗ **Con el vehículo parado** P. 630

Si el sistema está encendido o activado, la retención de freno automática se apaga una vez que el motor está apagado.

⊗ **Apagado del sistema de retención automática del freno**

Asegúrese de apagar el sistema de retención automática del freno antes de utilizar un sistema de lavado automático del vehículo.

Puede que escuche un ruido de accionamiento si el vehículo se mueve mientras el sistema de retención de freno automática está en funcionamiento.

## Sistema de frenos antibloqueo (ABS)

### ■ ABS

Ayuda a evitar que las ruedas se bloqueen y le ayuda a mantener el control de la dirección accionando los frenos con mucha más rapidez de la que usted es capaz.

El sistema de distribución electrónica de la potencia de frenado (EBD), que forma parte del ABS, equilibra además la distribución de la potencia de frenado entre las ruedas delanteras y las traseras en función de la carga del vehículo.

No debe en ningún caso pisar repetidamente el pedal de freno. Para que el ABS haga el trabajo por usted, mantenga siempre una presión firme y constante en el pedal de freno. Esto se denomina en ocasiones “pisar con fuerza y controlar la dirección”.

### ■ Funcionamiento del ABS

El pedal de freno puede vibrar ligeramente cuando el ABS está en funcionamiento. Siga manteniendo pisado el pedal firmemente. Si el firme está seco, necesitará pisar el pedal de freno con mucha fuerza para que se active el ABS. Sin embargo, puede sentir que el ABS se activa de inmediato si intenta detener el vehículo cuando circula por nieve o hielo.

Si la velocidad del vehículo desciende por debajo de 10 km/h, el ABS deja de funcionar.

### » Sistema de frenos antibloqueo (ABS)

#### AVISO

Es posible que el ABS no funcione correctamente si se utilizan neumáticos de tipos o tamaños incorrectos.

Si se enciende el indicador **ABS** durante la conducción, puede que exista algún problema en el sistema. Aunque el frenado normal no se verá afectado, existe la posibilidad de que no funcione el ABS. El vehículo debe ser inspeccionado inmediatamente en un concesionario.

El ABS no está diseñado para reducir el tiempo ni la distancia necesarios para que se detenga el vehículo: esta diseñado para limitar el bloqueo del freno que puede producir que el automóvil patine y se pierda el control de la dirección.

En los casos siguientes, es posible que el vehículo necesite una distancia de frenado mayor que un vehículo sin ABS: Cuando se circula por carreteras de firme irregular o superficies en mal estado, por ejemplo con gravilla o nieve. Los neumáticos están equipados con cadenas\*.

Puede que se escuchen ruidos del motor procedentes del compartimento motor mientras se realizan las comprobaciones del sistema inmediatamente después de arrancar el motor o mientras conduce. Esto es normal.

\* No disponible en todos los modelos

## Sistema de asistencia al frenado

---

Está diseñado para prestar asistencia al conductor mediante la generación de una mayor fuerza de frenado cuando pisa el pedal de freno con fuerza en un frenado de emergencia.

### ■ Funcionamiento del sistema de asistencia al frenado

Pise el pedal de freno firmemente para obtener un frenado más potente.

Cuando se activa la asistencia al frenado, es posible que el pedal vibre un poco y que se escuche un ruido que indica su funcionamiento. Esto es normal. Siga manteniendo pisado el pedal de freno firmemente.

Excepto modelos de Corea y Latinoamérica

## Señal de alto de emergencia

Se activa al realizar una frenada brusca mientras se conduce a 60 km/h o una velocidad superior, haciendo parpadear las luces de emergencia, para advertir a los conductores que se encuentran detrás de la frenada repentina. Esto puede ayudar a alertar a los conductores que se aproximan por detrás, a fin de que tomen las medidas adecuadas para evitar una posible colisión con el vehículo.

### ■ Cuando el sistema se activa:



Las luces de emergencia dejan de parpadear cuando:

- Suelta el pedal de freno.
- Se desactiva el ABS.
- La velocidad de desaceleración del vehículo se modera.
- Oprime el botón de las luces de emergencia.

### ☒ Señal de alto de emergencia

La luz de parada de emergencia no es un sistema que pueda evitar una posible colisión por la parte trasera provocada por una frenada brusca. Hace parpadear las luces de emergencia cuando se produce una frenada brusca. Siempre se recomienda evitar la frenada brusca a menos que sea absolutamente necesario.

La señal de parada de emergencia no se activa cuando el botón de las luces de emergencia está pulsado.

Si el ABS deja de funcionar un cierto tiempo durante la frenada, la señal de parada de emergencia puede no activarse.

## Con el vehículo parado

1. Pise el pedal de freno firmemente.
2. Con el pedal de freno pisado, tire a fondo pero lentamente del interruptor del freno de estacionamiento eléctrico.
3. Mueva la palanca de cambios de **D** a **P**.
4. Apague el motor.
  - ▶ El indicador del freno de estacionamiento y del sistema de frenos se apaga en aproximadamente 15 segundos.

Confirme siempre que el freno de estacionamiento está accionado, sobre todo si está estacionado en una pendiente.

### » Estacionamiento del vehículo

#### **⚠ ADVERTENCIA**

El vehículo puede moverse si se deja desatendido sin confirmar que la caja de cambios se encuentra en la posición de estacionamiento.

Un vehículo moviéndose solo podría provocar un accidente y causar lesiones graves o mortales.

Mantenga siempre el pie en el pedal del freno hasta que confirmar que aparece **P** en el indicador de posición de la palanca de cambios.

No estacione el vehículo cerca de objetos inflamables como por ejemplo hierba seca, aceite o madera. El calor procedente del escape puede provocar un incendio.

### » Con el vehículo parado

#### **Modelos de Corea**

Después de detener el motor, puede oír ciertos ruidos procedentes del vehículo. En resumen:

- Ruido procedente de debajo del vehículo: Este ruido está causado por la bomba de evacuación dentro del módulo de comprobación de fugas de evaporación del combustible (ELCM).

Según las condiciones, la bomba se encenderá unos 15 minutos aproximadamente entre 5 y 10 horas después de pararse el motor. Este ruido forma parte del funcionamiento normal del vehículo y no indica ningún problema con el vehículo.



☒ Con el vehículo parado

**AVISO**

Las siguientes acciones pueden dañar la caja de cambios:

- Pisar los pedales del acelerador y de freno al mismo tiempo.
- Pisar el pedal del acelerador para retener el vehículo cuando está mirando cuesta arriba.
- Mover la palanca de cambios a **P** antes de que el vehículo se detenga por completo.

Con temperaturas extremadamente frías, el freno de estacionamiento puede congelarse si está aplicado. Si se prevén dichas temperaturas, no aplique el freno de estacionamiento; en su lugar, al estacionar en pendiente, gire las ruedas delanteras para que estén en contacto con el bordillo si el vehículo rueda por la pendiente o bloquee las ruedas para impedir que el vehículo se mueva. Si no toma ninguna de estas precauciones, el vehículo puede rodar de forma imprevista y provocar una colisión.

Modelos con sensor delantero

## Sistema sensor de estacionamiento

Los sensores de esquina y centrales supervisan los obstáculos cerca del vehículo. El aviso acústico y la pantalla de audio/información le permiten saber cuál es la distancia aproximada entre el vehículo y el obstáculo.

### ■ Ubicación y cobertura del sensor

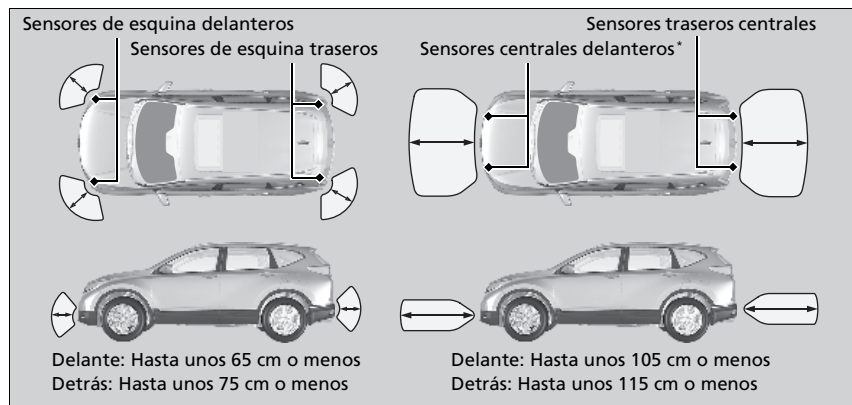

### ►► Sistema sensor de estacionamiento

Aun cuando el sistema esté activado, confirme siempre que no haya ningún obstáculo cerca del vehículo antes de estacionar.

Es posible que el sistema no funcione correctamente en los siguientes casos:

- Los sensores están cubiertos por nieve, hielo, barro o suciedad, etc.
- El vehículo se encuentra sobre una superficie irregular, como hierba, una carretera con baches o una pendiente.
- El vehículo ha estado expuesto a temperaturas altas o bajas.
- El sistema ha estado expuesto a dispositivos que emiten ondas ultrasónicas.
- Se ha conducido con tiempo malo.

Es posible que el sistema no detecte:

- Objetos delgados o bajos.
- Materiales que absorben el sonido, como la nieve, el algodón, o la gomaespuma.
- Objetos directamente debajo del parachoques.

No coloque ningún accesorio sobre los sensores ni alrededor de los mismos.

### ■ Activación y desactivación del sistema sensor de estacionamiento

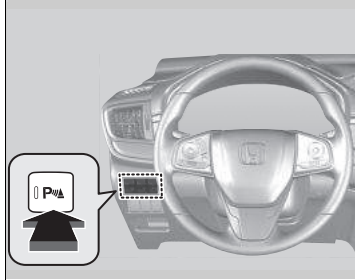

Con la modalidad de alimentación en CONTACTO, pulse el botón del sistema de sensores de estacionamiento para activarlo o desactivarlo. El indicador del botón se enciende cuando el sistema está activado.

Los sensores de esquina y centrales traseros comienzan a detectar un obstáculo cuando la caja de cambios está en **R** y la velocidad del vehículo es inferior a 8 km/h.

Los sensores de esquina delanteros comienzan a detectar un obstáculo cuando la caja de cambios no está en **P** y la velocidad del vehículo es inferior a 8 km/h.

## ■ Funcionamiento de la pantalla

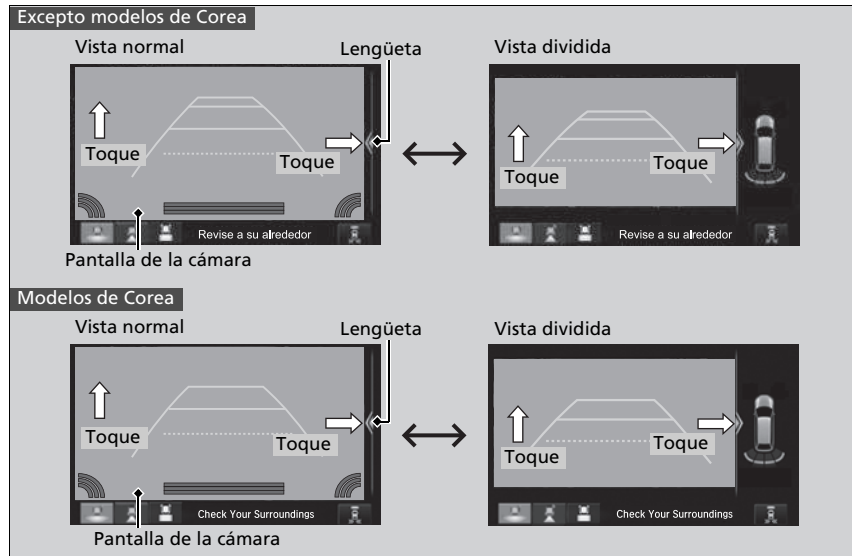

Puede cambiar la pantalla a la vista normal o dividida tocando junto a la lengüeta o en la pantalla de la cámara.

## ▣ Funcionamiento de la pantalla

Si el sistema de sensores de estacionamiento está desactivado o si el sistema presenta un fallo de funcionamiento, la lengüeta desaparece, y la pantalla dividida vuelve al formato normal.

También puede cambiar la pantalla a la visualización normal o dividida con la pantalla de audio/información.

▣ **Funciones personalizadas** P. 407

■ Cuando se acorta la distancia entre su vehículo y los obstáculos de detrás

Duración del aviso acústico intermitente	Distancia entre el parachoques y el obstáculo		Indicador	Interfaz de información al conductor/Pantalla de audio/información	
	Sensores de esquina	Sensores centrales			
Moderada	—	Delante: 105-65 cm aprox. Detrás: 115-65 cm aprox.	Parpadea en amarillo*1	<div style="display: flex; justify-content: space-around;"> <div style="border: 1px solid black; padding: 2px;">Excepto modelos de Corea</div> <div style="border: 1px solid black; padding: 2px;">Modelos de Corea</div> </div>	
Breve	Delante: 65-50 cm aprox. Detrás: 75-50 cm aprox.	65-50 cm aprox.	Parpadea en ámbar	<p>Los indicadores se encienden cuando el sensor detecta un obstáculo.</p>	<p>Los indicadores se encienden cuando el sensor detecta un obstáculo.</p>
Muy breve	50-40 cm aprox.	50-40 cm aprox.		<p>Los indicadores se encienden cuando el sensor detecta un obstáculo.</p>	<p>Los indicadores se encienden cuando el sensor detecta un obstáculo.</p>
Continuo	40 cm aprox. o menos	40 cm aprox. o menos	Parpadea en rojo	<p>Los indicadores se encienden cuando el sensor detecta un obstáculo.</p>	<p>Los indicadores se encienden cuando el sensor detecta un obstáculo.</p>

\*1: En esta fase, solo los sensores centrales detectan obstáculos.

## ■ Apagado de todos los sensores traseros

1. Asegúrese de que el sistema de sensores de estacionamiento no esté activado. Fije la modalidad de alimentación en VEHÍCULO APAGADO (BLOQUEO).
2. Mantenga oprimido el botón del sistema de sensores de estacionamiento y pase la modalidad de alimentación a CONTACTO.
3. Mantenga pulsado el botón durante 10 segundos. Suelte el botón cuando el indicador del botón parpadee.
4. Oprima nuevamente el botón. El indicador del botón se apaga.
  - El aviso acústico suena dos veces. Los sensores traseros ahora están desactivados.

Para volver a activar los sensores traseros, siga el procedimiento de arriba. El aviso suena tres veces cuando los sensores traseros se vuelven a activar.

## »» Apagado de todos los sensores traseros

Al colocar la marcha seleccionada en **R**, el indicador del botón del sistema sensor de estacionamiento parpadea para recordarle que los sensores traseros han sido desactivados.

Modelos sin sensor delantero

## Sistema sensor de estacionamiento

Los sensores de las esquinas traseras y centrales controlan los obstáculos que se encuentran detrás del vehículo; el aviso acústico y la pantalla de audio/información proporcionan información aproximada sobre la distancia entre el vehículo y el obstáculo.

### ■ Ubicación y cobertura del sensor

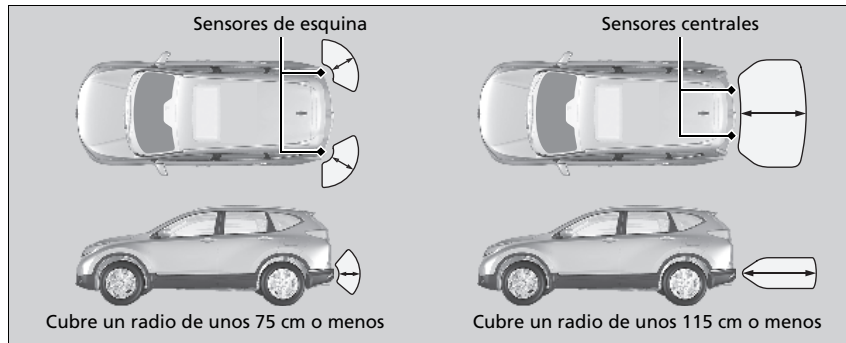

### ■ Activación y desactivación del sistema sensor de estacionamiento

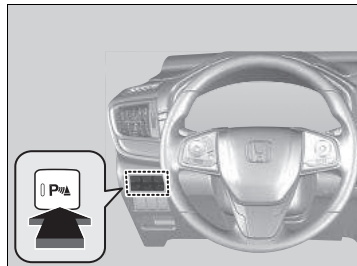

Con el interruptor de encendido en la posición de CONTACTO **II**<sup>\*1</sup>, pulse el botón del sistema del sensor de estacionamiento para activar o desactivar el sistema. El indicador del botón se enciende cuando el sistema está activado.

El sistema se activa cuando la palanca de cambios está en **R**.

### ☒ Sistema sensor de estacionamiento

Aunque el sistema esté activado, confirme siempre que no haya ningún obstáculo cerca del vehículo antes de estacionar.

Es posible que el sistema no funcione correctamente en los siguientes casos:

- Los sensores están cubiertos por nieve, hielo, barro o suciedad.
- El vehículo se encuentra en una superficie irregular, como hierba, topes o una cuesta.
- El vehículo ha estado expuesto a temperaturas altas o bajas.
- El sistema ha estado expuesto a dispositivos que emiten ondas ultrasónicas.
- Se ha conducido con tiempo malo.

Es posible que el sistema no detecte:

- Objetos delgados o bajos.
- Materiales que absorben el sonido, como la nieve, el algodón, o la gomaespuma.
- Objetos directamente debajo del parachoques.

No coloque ningún accesorio sobre los sensores ni alrededor de los mismos.

### ☒ Activación y desactivación del sistema sensor de estacionamiento

Cuando se gira el interruptor de encendido a CONTACTO **II**<sup>\*1</sup>, el sistema se encontrará en el estado seleccionado anteriormente.

\*1: Los modelos con sistema de acceso sin llave tienen un botón **ENGINE START/STOP** en lugar de un interruptor de encendido.

## ■ Funcionamiento de la pantalla

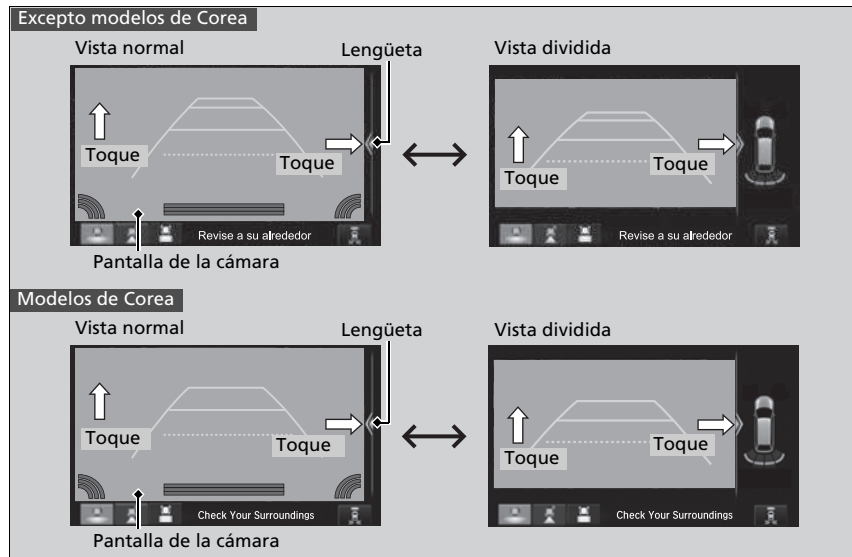

Puede cambiar la pantalla a la vista normal o dividida tocando junto a la lengüeta o en la pantalla de la cámara.

## ► Funcionamiento de la pantalla

Si el sistema de sensores de estacionamiento está desactivado o si el sistema presenta un fallo de funcionamiento, la lengüeta desaparece, y la pantalla dividida vuelve al formato normal.

También puede cambiar la pantalla a la visualización normal o dividida con la pantalla de audio/información.

► **Funciones personalizadas** P. 407

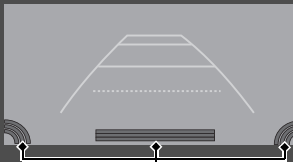
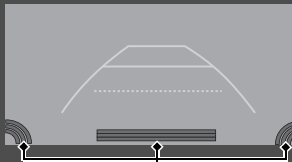
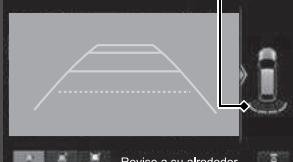
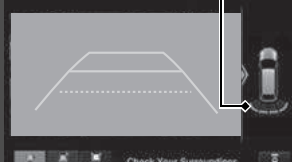

■ Cuando se acorta la distancia entre su vehículo y los obstáculos de detrás

Duración del aviso acústico intermitente	Distancia entre el parachoques y el obstáculo		Indicador	Interfaz de información al conductor/Pantalla de audio/información
	Sensores de esquina	Sensores centrales		
Moderada	—	115-65 cm aprox.	Parpadea en amarillo*1	<div style="display: flex; justify-content: space-around;"> <div style="border: 1px solid black; padding: 5px;">Excepto modelos de Corea</div> <div style="border: 1px solid black; padding: 5px;">Modelos de Corea</div> </div>  <p>Los indicadores se encienden cuando el sensor detecta un obstáculo.</p>  <p>Los indicadores se encienden cuando el sensor detecta un obstáculo.</p>
Breve	75-50 cm aprox.	65-50 cm aprox.	Parpadea en ámbar	 <p>Los indicadores se encienden cuando el sensor detecta un obstáculo.</p> <p>Revise a su alrededor</p>  <p>Los indicadores se encienden cuando el sensor detecta un obstáculo.</p> <p>Check Your Surroundings</p>
Muy breve	50-40 cm aprox.	50-40 cm aprox.		Parpadea en rojo

\*1: En esta fase, solo los sensores centrales detectan obstáculos.

## Acerca de la cámara trasera con múltiples vistas

La pantalla de audio/información puede mostrar una vista trasera de su vehículo. La pantalla cambia automáticamente a la visión de la zona trasera cuando la palanca de cambios se mueve a **R**.

### Área visualizada en la cámara trasera con múltiples vistas

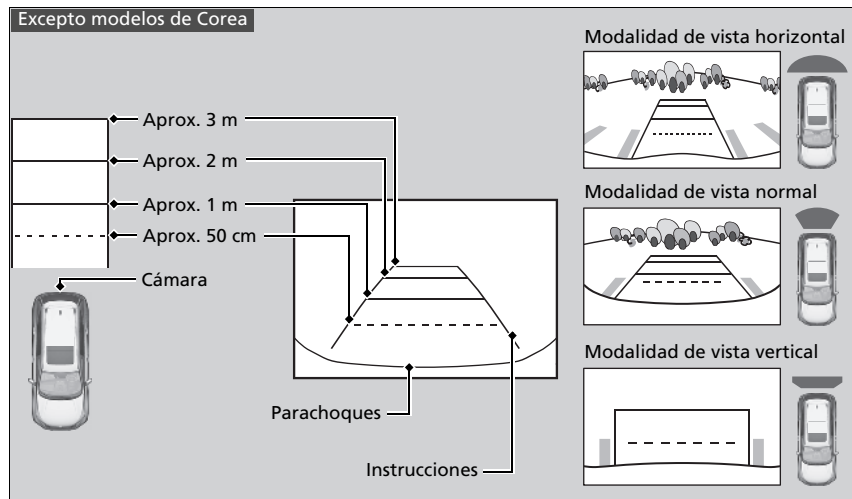

### ➤ Acerca de la cámara trasera con múltiples vistas

La vista que ofrece la cámara trasera tiene limitaciones. No muestra las esquinas del parachoques ni lo que hay debajo del parachoques. Su lente singular también hace que los objetos parezcan estar más cerca o más lejos de lo que están realmente.

Compruebe visualmente que es seguro dar marcha atrás. Determinadas condiciones, como el clima, la iluminación y las altas temperaturas, también pueden limitar la visión de la zona trasera. No debe confiar únicamente en la pantalla de la cámara trasera, ya que no proporciona toda la información sobre las condiciones de la zona trasera del vehículo.

Si la cámara está cubierta de suciedad, humedad, etc., límpiela con un paño suave y húmedo.

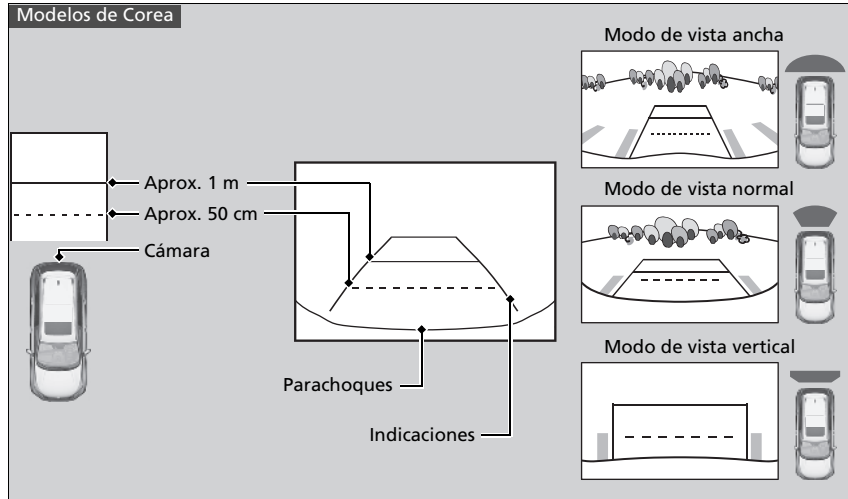

\* No disponible en todos los modelos

Puede ver tres ángulos distintos de la cámara trasera en la pantalla.

#### Modelos con sistema de audio en color

Pulse el control de selección para cambiar el ángulo.

#### Modelos con audio con pantalla

Toque el icono adecuado para cambiar el ángulo.



: Vista ancha



: Vista normal



: Vista vertical

#### Todos los modelos

- Si estaba usando el modo de vista ancha o normal, se activará este mismo modo la próxima vez que cambie a **[R]**.
- Si estaba usando el modo de vista vertical antes de apagar el motor, el modo de vista amplia se activará la próxima vez que ajuste la modalidad de alimentación en CONTACTO y cambie a **[R]**.
- Si estaba usando el modo de vista vertical y han transcurrido 10 segundos tras salir de **[R]**, se activará el modo de vista amplia la próxima vez que cambie a **[R]**.

#### »» Acerca de la cámara trasera con múltiples vistas

##### Modelos con sistema de audio con pantalla en color

Puede cambiar los ajustes **Orientación de cám. Activado** o **Desactivado**.

➤ **Funciones personalizadas** P. 407

##### Modelos con sistema de audio con pantalla

Puede cambiar los ajustes de **Pauta Fija** y **Pauta Dinámica**.

➤ **Funciones personalizadas** P. 407

##### Pauta Fija

**On:** Las líneas de guía aparecen cuando cambia a **[R]**.

**Off:** Las líneas de guía no aparecen.

##### Pauta Dinámica

**On:** Las líneas de guía se mueven según la dirección del volante.

**Off:** Las líneas de guía no se mueven.

## Información sobre el combustible

### ■ Recomendaciones sobre el combustible

Modelos de Perú con motor de 1,5 L

#### **Gasolina sin plomo de alta calidad de 95 o más octanos**

El vehículo está diseñado para funcionar con gasolina sin plomo de alta calidad de 95 octanos como mínimo.

Si no se dispone de este octanaje, se puede utilizar provisionalmente gasolina sin plomo de 91 octanos como mínimo.

El uso de gasolina sin plomo normal puede ocasionar ruidos metálicos en el motor y provocará un rendimiento inferior del mismo. El uso prolongado de gasolina normal puede provocar daños en el motor.

Modelos de Perú con motor de 2,4 L

#### **Se recomienda gasolina sin plomo de 91 o más octanos**

El uso de gasolina de menor octanaje puede causar un fuerte y persistente ruido de golpeteo metálico que puede provocar daños en el motor.

### ☒ Información sobre el combustible

#### **AVISO**

El uso de gasolina que contiene plomo presenta los siguientes riesgos:

- Daños en el sistema de escape, incluido el catalizador
- Daños en el motor y el sistema de combustible
- Efectos perjudiciales en el motor y otros sistemas

Modelos de Brasil

**Gasolina sin plomo/gasohol hasta E22 (78% de gasolina y 22% de etanol), 91 octanos o más**

El uso de gasolina de menor octanaje puede causar un fuerte y persistente ruido de golpeteo metálico que puede provocar daños en el motor.

Modelos para otros países

**Se recomienda gasolina sin plomo de 91 o más octanos**

El uso de gasolina de menor octanaje puede causar un fuerte y persistente ruido de golpeteo metálico que puede provocar daños en el motor.

Modelos de Corea

■ **Capacidad del depósito de combustible: 53 L**

Excepto modelos de Corea

■ **Capacidad del depósito de combustible: 57 L**

Excepto modelos de Corea

## Suministro

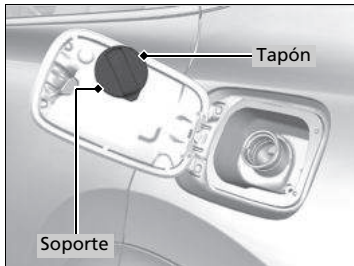
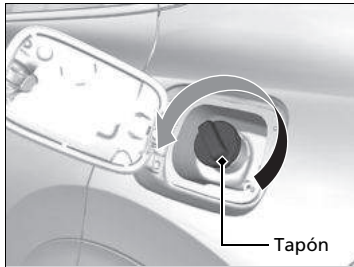
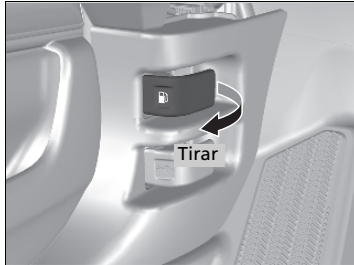

1. Detenga el vehículo con la parte trasera izquierda del mismo al lado del surtidor de la estación de servicio.
2. Apague el motor.
3. Tire de la manija de apertura de la tapa del depósito de combustible bajo la esquina inferior izquierda del salpicadero.
  - Se abrirá la tapa del depósito de combustible.
4. Retire lentamente el tapón de llenado de combustible. Si oye que sale aire, espere a que pare y luego gire el jaladera lentamente para abrir el tapón de llenado de combustible.
5. Coloque el tapón de llenado de combustible en el soporte.
6. Introduzca a fondo la boquilla de combustible.
  - Cuando el depósito esté lleno, la boquilla de llenado se desactivará automáticamente. De esta manera se deja espacio libre en el depósito de combustible en caso de que el combustible se expanda a causa de un cambio de temperatura.
7. Después del suministro, vuelva a colocar el tapón de llenado de combustible, apretándolo hasta que escuche un clic al menos una vez.
  - Cierre la tapa del depósito de combustible con la mano.

### Suministro

## ⚠ ADVERTENCIA

La gasolina es muy inflamable y explosiva. Puede quemarse o herirse gravemente al manipular combustible.

- Pare el motor y manténgalo alejado de fuentes de calor, chispas y llamas.
- Manipule combustible sólo al aire libre.
- Limpie las salpicaduras inmediatamente.

No siga añadiendo combustible una vez que la boquilla de combustible se haya detenido automáticamente. Si añade más combustible puede superarse la capacidad del depósito de combustible.

La boquilla de la manguera del surtidor se detiene automáticamente para dejar espacio en el depósito de combustible con objeto de que el combustible no rebose a causa de los cambios de la temperatura del aire.

Modelos de Corea

## Suministro

El depósito de combustible no cuenta con un tapón de llenado de combustible. Puede insertar la boquilla de llenado directamente en el cuello del depósito. El depósito se sella cuando se retira la boquilla.

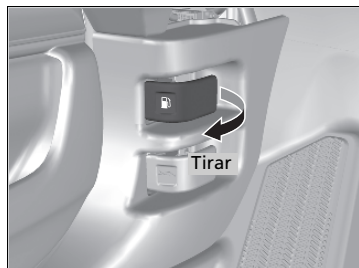

1. Detenga el vehículo con la parte trasera izquierda del mismo al lado del surtidor de la estación de servicio.
2. Apague el motor.
3. Tire de la manija de apertura de la tapa del depósito de combustible bajo la esquina inferior izquierda del salpicadero.
  - Se abrirá la tapa del depósito de combustible.

► Suministro

### ⚠ ADVERTENCIA

La gasolina es muy inflamable y explosiva. Puede quemarse o herirse gravemente al manipular combustible.

- Pare el motor y manténgalo alejado de fuentes de calor, chispas y llamas.
- Manipule combustible sólo al aire libre.
- Limpie las salpicaduras inmediatamente.

La abertura de llenado de combustible está diseñada para aceptar solamente boquillas de llenado de estaciones de servicio. El uso de tubos de diámetro más pequeño (por ejemplo, los utilizados para bombear combustible para otros usos), u otros dispositivos que no sean los propios de una estación de servicio, puede provocar daños dentro y alrededor de la abertura de llenado.

La boquilla de la manguera del surtidor se detiene automáticamente para dejar espacio en el depósito de combustible con objeto de que el combustible no rebose a causa de los cambios de la temperatura del aire.

Si la boquilla de llenado se desactiva repetidamente sin que el depósito esté lleno, puede que el sistema de recuperación de vapores de combustible del surtidor presente algún problema. Pruebe a suministrar en otro surtidor. Si con eso no se soluciona el problema, consulte con un concesionario.



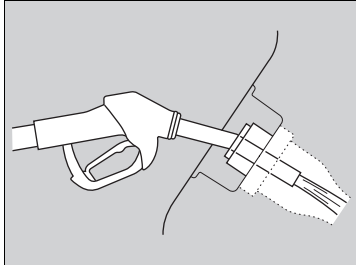

4. Coloque el extremo de la boquilla en la parte inferior de la abertura de llenado y, a continuación, insértelo lenta y completamente.
  - ▶ Asegúrese de que el extremo de la boquilla desciende junto con el tubo de llenado.
  - ▶ Mantenga la boquilla nivelado.
  - ▶ Cuando el depósito esté lleno, la boquilla de llenado se desactivará automáticamente. De esta manera se deja espacio libre en el depósito de combustible en caso de que el combustible se expanda a causa de un cambio de temperatura.
  - ▶ Al terminar, espere unos cinco segundos antes de retirar la boquilla.
5. Cierre la tapa del depósito de combustible con la mano.

#### ☒ Suministro

No siga añadiendo combustible una vez que la boquilla se haya detenido automáticamente. Si añade más combustible puede superarse la capacidad del depósito de combustible.

Si tiene que suministrar el vehículo desde un contenedor portátil, utilice el embudo proporcionado con el vehículo.

#### ☒ **Suministrar desde un recipiente de combustible portátil** P. 775

## Mejora del consumo de combustible y reducción de las emisiones de CO<sub>2</sub>

La reducción del consumo de combustible y de las emisiones de CO<sub>2</sub> depende de varios factores, entre los que se incluyen las condiciones de conducción, el peso de la carga, el tiempo de ralentí, los hábitos de conducción y el estado del vehículo. En función de estos y otros factores, puede que no se alcance el consumo de combustible nominal de este vehículo.

### Mantenimiento y consumo de combustible

Puede optimizar el consumo de combustible mediante el mantenimiento adecuado de su vehículo.

Siga el programa de mantenimiento y consulte el manual de garantía si es necesario.

#### 📌 Programa de mantenimiento P. 667

- Utilice aceite de motor con la viscosidad recomendada.
  - 📌 **Aceite del motor recomendado** P. 684
- Mantenga la presión de los neumáticos especificada.
- No cargue el vehículo con demasiado equipaje.
- Mantenga el vehículo limpio. La acumulación de nieve o barro en los bajos del vehículo supone un aumento del peso y de la resistencia aerodinámica.

### Mejora del consumo de combustible y reducción de las emisiones de CO<sub>2</sub>

Para determinar el consumo real de combustible durante la conducción se recomienda el cálculo directo.

100	×	Litros de combustible	÷	Kilómetros conducidos	=	L por 100 km
Kilómetros conducidos	÷	Litros de combustible	=	Kilómetros por litro		

#### Modelos de países del Consejo de Cooperación del Golfo

Puede mejorar el kilometraje y reducir las emisiones de CO<sub>2</sub> del vehículo siguiendo estos pasos:

- Conduzca el vehículo de manera correcta.
- Realice el mantenimiento regular del vehículo.
- Mantenga una presión adecuada en los neumáticos.
- Evite transportar cargas excesivas.
- Adopte técnicas de conducción eficientes, como conducir a velocidades menores, reducir el tiempo de ralentí y evitar una conducción agresiva.

## Precauciones al manipular

El turbocompresor es un dispositivo de alta precisión que obtiene una mayor potencia de caballos al aportar un mayor volumen de aire comprimido al motor utilizando una turbina accionada por la presión de gas del escape del motor.

- Si el vehículo está frío justo después de arrancarlo, evite utilizar el vehículo a altas revoluciones o acelerarlo de forma repentina.
- Sustituya siempre el filtro y el aceite del motor de acuerdo con el sistema de monitor del aceite\*. La turbina gira a velocidades muy altas de más de 100.000 rpm y su temperatura alcanza más de 700°C. Se lubrica y enfría con aceite del motor. Si no sustituye el aceite y el filtro del motor en el intervalo o distancia programados, el aceite del motor deteriorado puede producir averías como atascos y ruido anormal del cojinete de la turbina.

\*1: Modelos de África, Latinoamérica, Oriente Medio y Corea

\*2: Excepto modelos de África, Latinoamérica, Oriente Medio y Corea

\* No disponible en todos los modelos

### ☒ Vehículo con motor turbo\*

Los intervalos de mantenimiento previstos para cambiar el filtro se indican en la pantalla de información\*/interfaz de información del conductor\*. Siga las instrucciones sobre cuándo sustituirlas.

☒ **Sistema de monitor de aceite\*** P. 657

El manómetro de temperatura está en la marca **H**<sup>\*1</sup> o superior<sup>\*2</sup> cuando vuelve a reiniciar el motor después de conducir en condiciones de alto nivel de carga como velocidad elevada o terreno montañoso. Esto es normal. El manómetro baja si tiene el vehículo en ralentí o conduce el vehículo durante un minuto aproximadamente.



# Servicio

En este capítulo se tratan las operaciones de mantenimiento básico.



## Antes de realizar operaciones de servicio

Revisión y mantenimiento .....	652
Seguridad al realizar el mantenimiento...	653
Piezas y líquidos usados en las operaciones de mantenimiento .....	654

## Recordatorio de servicio\*

Sistema de monitor de aceite*	657
-------------------------------	-----

## Programa de mantenimiento .....

## Operaciones de servicio bajo el cofre

Puntos de mantenimiento bajo el cofre...	680
Apertura del cofre .....	683
Aceite del motor recomendado .....	684
Comprobación del aceite .....	686

Llenado del aceite del motor .....	689
Refrigerante del motor .....	692
Líquido de la caja de cambios .....	694
Líquido de frenos .....	694
Reposición del líquido lavaparabrisas....	695
<b>Reemplace de bombillas</b> .....	696
<b>Comprobación y mantenimiento de las rasquetas del limpiaparabrisas</b> .....	705
<b>Comprobación y servicio de los neumáticos</b>	
Comprobación de los neumáticos .....	709
Indicadores de desgaste .....	710
Vida útil de los neumáticos .....	710
Sustitución de neumáticos y ruedas .....	711

Intercambio de neumáticos.....	712
--------------------------------	-----

Dispositivos de tracción en la nieve .....	713
--	-----

## Batería .....

## Mantenimiento del control a distancia

Sustitución de la pila de botón.....	721
--------------------------------------	-----

## Mantenimiento del sistema de aire acondicionado .....

.....	724
-------	-----

## Limpieza

Cuidado del interior.....	726
---------------------------	-----

Cuidado del exterior .....	729
----------------------------	-----

## Accesorios y modificaciones .....

\* No disponible en todos los modelos

## Revisión y mantenimiento

Por su seguridad, realice todas las operaciones de revisión y mantenimiento indicadas para mantener su vehículo en buen estado. Si detecta alguna anomalía (ruido, olor, líquido de frenos insuficiente, restos de aceite en el suelo, etc.) lleve el vehículo a un concesionario para que lo revisen. Remítase al programa de mantenimiento indicado en este manual de usuario para ver información detallada sobre el mantenimiento y las revisiones.

➤ **Programa de mantenimiento** P. 667

### Tipos de revisiones y mantenimiento

#### Revisiones diarias

Realice revisiones antes de realizar recorridos de larga distancia, al lavar el vehículo o al suministrar.

#### Revisiones periódicas

- Compruebe mensualmente el nivel del líquido de frenos.
  - **Líquido de frenos** P. 694
- Compruebe mensualmente la presión de los neumáticos. Examine el desgaste de la banda de rodadura y si presenta objetos extraños.
  - **Comprobación y servicio de los neumáticos** P. 709
- Compruebe mensualmente el funcionamiento de las luces exteriores.
  - **Remplace de bombillas** P. 696
- Compruebe el estado de las rasquetas del limpiaparabrisas al menos cada seis meses.
  - **Comprobación y mantenimiento de las rasquetas del limpiaparabrisas** P. 705

## Seguridad al realizar el mantenimiento

Aquí se proporcionan algunas de las precauciones de seguridad más importantes.

No obstante, no podemos prevenirle de todos y cada uno de los peligros que pueden ocurrir durante las operaciones de mantenimiento. Solo usted puede decidir si debe realizar una tarea específica.

### Seguridad en el mantenimiento

- Para reducir la posibilidad de explosión o incendio, mantenga el tabaco, las chispas y las llamas lejos de la batería y de los componentes relacionados con el combustible.
- Nunca deje trapos, toallas o cualquier otro objeto inflamable debajo del cofre.
  - ▶ El calor procedente del motor y del escape puede prenderlos y provocar un incendio.
- Para limpiar los componentes, utilice un desengrasante o un limpiador de piezas de venta comercial, pero no gasolina.
- Lleve protección para los ojos y ropa de protección al trabajar en la batería o con aire comprimido.
- Los gases de escape del motor contienen monóxido de carbono, que es venenoso y puede ser mortal.
  - ▶ Haga funcionar el motor solamente si hay una ventilación adecuada.

### Seguridad del vehículo

- El vehículo debe estar parado.
  - ▶ Compruebe que el vehículo está estacionado en una superficie nivelada, que el freno de estacionamiento está aplicado y que el motor está parado.
- Tenga cuidado para no quemarse con las piezas calientes.
  - ▶ Asegúrese de que el motor y el sistema de escape se enfrían completamente antes de tocar las piezas del vehículo.
- Tenga cuidado para no lesionarse con las piezas móviles.
  - ▶ No arranque el motor a menos que así se lo indiquen y mantenga las manos y las extremidades lejos de las piezas móviles.

### Seguridad al realizar el mantenimiento

#### **ADVERTENCIA**

En caso de que no se realice el mantenimiento adecuado en el vehículo o no se corrija un problema antes de la conducción, se puede provocar un accidente en el que puede resultar herido de gravedad o morir.

Siga siempre las recomendaciones de revisión y mantenimiento y los programas indicados en este manual de usuario.

#### **ADVERTENCIA**

Si no se siguen correctamente las instrucciones de mantenimiento y las precauciones se pueden producir lesiones graves e incluso la muerte.

Siga siempre los procedimientos y precauciones indicados en este manual de usuario.

#### **ADVERTENCIA**

Su automóvil debe ser inspeccionado y recibir mantenimiento con su concesionario Honda autorizado, de acuerdo a los intervalos de servicio descritos en la póliza de garantía, está detalla el programa de mantenimiento que aplica a su vehículo.

## Piezas y líquidos usados en las operaciones de mantenimiento

---

Para realizar operaciones de mantenimiento y reparación del vehículo se recomienda usar líquidos y piezas originales de Honda. Las piezas originales de Honda se fabrican según los mismos estándares de alta calidad que los vehículos Honda.

## Información acerca de las operaciones de mantenimiento

---

Si el vehículo no dispone de libro de mantenimiento, siga el programa de mantenimiento indicado en este manual del propietario.

➤ **Programa de mantenimiento** P. 667

El indicador de mantenimiento necesario le informa sobre cuándo son necesarios los mantenimientos.

➤ **Recordatorio de servicio**\* P. 655

➤ **Sistema de monitor de aceite**\* P. 657



Cuando el vehículo haya acumulado la distancia estipulada, verá un mensaje que le recuerda que es hora de realizar el mantenimiento programado del vehículo.

➤ **Programa de mantenimiento** P. 667

## Cuando se acerca el mantenimiento necesario

El indicador de mantenimiento necesario parpadea o permanece encendido cada vez que se gira el interruptor de encendido a CONTACTO .

### Indicador de servicio necesario



■ **El indicador parpadea durante diez segundos:**

La distancia acumulada recorrida por el vehículo está entre 8.500 km y 10.000 km.

▶ El vehículo debe revisarse y recibir mantenimiento pronto.

■ **El indicador permanece encendido:**

La distancia acumulada recorrida por el vehículo ha superado los 10.000 km sin que se haya realizado el mantenimiento programado.

▶ Asegúrese de que se realiza el mantenimiento programado tan pronto como sea posible.

## Restablecimiento del indicador

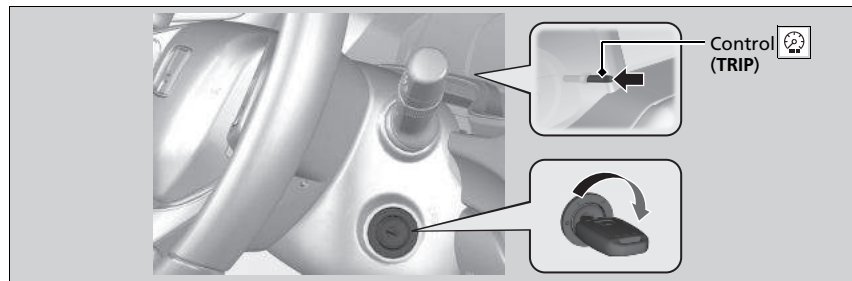

1. Gire el interruptor de encendido a BLOQUEO **0** o ACCESORIOS **I**.
2. Gire el interruptor de encendido a la posición de CONTACTO **II** mientras mantiene pulsado el control **TRIP**.
3. Mantenga pulsado el control durante unos 10 segundos hasta que el indicador se restablezca.

## Restablecimiento del indicador

El indicador de mantenimiento necesario se restablecerá en el concesionario una vez que se haya realizado el mantenimiento programado. Si el mantenimiento no se realiza en un concesionario, deberá restablecer el indicador usted mismo.

# Sistema de monitor de aceite\*

## Excepto modelos de Corea

Si la distancia restante hacia el próximo período de mantenimiento del aceite del motor es mejor a 1.500 km, verá el indicador del sistema del monitor del aceite cada vez que configure la modalidad de alimentación a CONTACTO. El indicador informa cuándo debe cambiar el aceite del motor, o cuándo debe traer su vehículo a un concesionario para realizar los servicios de mantenimiento indicados.

## Modelos de Corea

El indicador de mensajes del sistema informa cuándo debe cambiar el aceite del motor, o cuándo debe traer su vehículo a un concesionario para realizar los servicios de mantenimiento indicados.

## Modelos con pantalla de información

# Mostrar la información del sistema de monitor del aceite



1. Fije la modalidad de alimentación en CONTACTO.
2. Pulse el control  (TRIP) repetidamente hasta que aparezca la duración del aceite del motor en la pantalla de información.

\* No disponible en todos los modelos

## Mostrar la información del sistema de monitor del aceite

Basándose en las condiciones de funcionamiento del motor y el estado del aceite del motor, se calcula y muestra la distancia restante hacia el próximo período de mantenimiento.

En condiciones de conducción, la distancia de viaje real debe ser mejor que la distancia que se muestra.

El tipo y el contenido de los elementos de servicio de mantenimiento son los siguientes:





- A. Cambiar el aceite del motor
- B. Cambiar el aceite y el filtro de aceite del motor

Independientemente de la información del sistema de monitor del aceite, realice el mantenimiento después de 1 año de haber cambiado el aceite por última vez.

El indicador del sistema del monitor del aceite  permanece en el panel de instrumentos después de alcanzar el período de mantenimiento. El mantenimiento indicado se debe hacer en un concesionario de inmediato.

## Información del sistema de monitor del aceite en la pantalla de información

Para cambiar la pantalla, pulse el control  (TRIP).

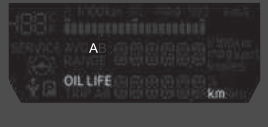
Indicador del sistema del monitor del aceite	Pantalla de información	Explicación	Información
 <p>Empieza a encenderse cuando la modalidad de alimentación se pasa a CONTACTO. Se apaga al pulsar el control .</p>		<p>El indicador de duración del aceite del motor aparece junto con otros elementos de mantenimiento programados cuando la distancia restante hasta el próximo período de mantenimiento es inferior a 1.500 km.</p>	<p>El aceite del motor está alcanzando el final de su vida útil.</p>
 <p>Permanece encendido hasta que se restablece el sistema de monitor del aceite.</p>	 <p>La pantalla parpadea</p>	<p>Aparece el elemento de mantenimiento programado cuya distancia con el próximo período de mantenimiento es menor que 500 km.</p> <p>La vida útil restante del aceite del motor ha excedido su vida útil.</p>	<p>El aceite del motor casi ha alcanzado el final de su vida útil, y su elemento de mantenimiento debe revisarse y recibir mantenimiento tan pronto como sea posible.</p> <p>La vida del aceite del motor se ha excedido. El elemento de mantenimiento debe revisarse y recibir mantenimiento inmediatamente.</p>

\* No disponible en todos los modelos

## Restablecimiento de la pantalla

Permite restablecer la información del sistema de monitor del aceite del motor después de cambiar el aceite.

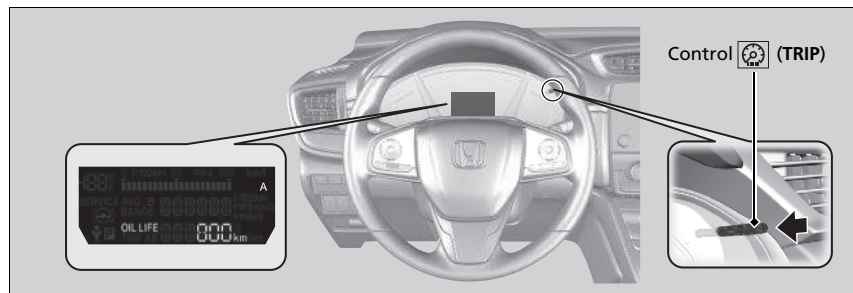

1. Pase el modo de alimentación a CONTACTO y detenga el vehículo por completo.
2. Muestre la duración del aceite del motor pulsando repetidamente el control (TRIP).
3. Mantenga presionado el control durante 10 segundos o más.
  - La pantalla parpadeará para mostrar que está en modo de restablecimiento.
4. Pulse y mantenga pulsado el control hasta que cambie la pantalla.
  - Volverá a la pantalla anterior.

## Restablecimiento de la pantalla

### AVISO

Si no se restablece la vida del aceite del motor después de un mantenimiento, es posible que el sistema muestre intervalos de mantenimiento incorrectos que pueden provocar problemas mecánicos serios.

Puede cancelar la pantalla de restablecimiento de una de las siguientes maneras mientras parpadea la pantalla de información del sistema de monitor del aceite.

- No se hace funcionar nada durante 30 segundos
- Se apaga el motor

La pantalla de la vida del aceite del motor se restablecerá en el concesionario una vez que se haya realizado el mantenimiento. Si el mantenimiento no se realiza en un concesionario, deberá restablecer la pantalla de la vida útil del aceite del motor usted mismo.

Modelos con interfaz de información al conductor

## Mostrar la información del sistema de monitor del aceite

En la interfaz de información al conductor aparecen ciertos elementos de mantenimiento próximos, junto con la vida útil restante estimada del aceite.

Puede verlos en cualquier momento en la pantalla de información del sistema del monitor del aceite.

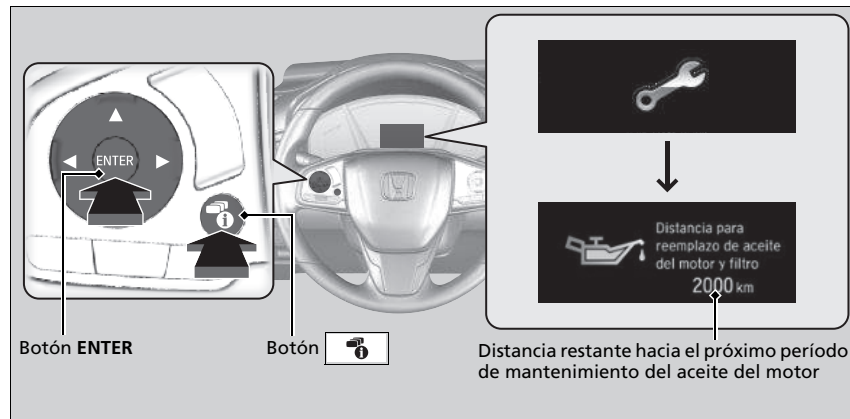

1. Fije la modalidad de alimentación en CONTACTO.
2. Pulse el botón varias veces hasta que se muestre .
3. Pulse **ENTER** para ir a la pantalla de información del sistema del monitor del aceite. El elemento de servicio de mantenimiento y la distancia restante aparecen en la interfaz de información al conductor junto con los elementos de mantenimiento próximos.

El indicador de mensaje del sistema () permanece en el panel de instrumentos después de alcanzar el período de mantenimiento. El mantenimiento indicado se debe hacer en un concesionario de inmediato.

### Mostrar la información del sistema de monitor del aceite

Basándose en las condiciones de funcionamiento del motor y el estado del aceite del motor, se calcula y muestra la distancia restante hacia el próximo período de mantenimiento.







En condiciones de conducción, la distancia de viaje real debe ser mejor que la distancia que se muestra.

El tipo y el contenido de los elementos de servicio de mantenimiento son los siguientes:  
 Sustituir el aceite del motor  
 Cambiar el aceite y el filtro de aceite del motor

Independientemente de la información del sistema de monitor del aceite, realice el mantenimiento después de 1 año de haber cambiado el aceite por última vez.

Excepto modelos de Corea

### ■ Información del sistema de monitor del aceite en la interfaz de información al conductor





Mensaje de advertencia	Pantalla de vida útil del aceite	Explicación	Información
NORMAL  —	NORMAL   Distancia para reemplazo de aceite del motor 2000 km   Distancia para reemplazo de aceite del motor y filtro 2000 km	Cuando selecciona la pantalla de información del sistema de monitor del aceite, se muestran el tiempo restante de vida útil del aceite del motor y el tiempo restante de vida útil del filtro de aceite y del aceite del motor.	—
MANTENIMIENTO PRÓXIMO   Cambio de aceite del motor próximo   Cambio de aceite del motor y filtro próximo	MANTENIMIENTO PRÓXIMO   Distancia para reemplazo de aceite del motor 1490 km   Distancia para reemplazo de aceite del motor y filtro 1490 km	Cuando el tiempo restante de vida útil del aceite del motor, o el tiempo restante de vida útil del filtro de aceite y de aceite del motor es inferior a 1.500 km, aparece el testigo correspondiente.	Se aproxima el fin de la vida útil del aceite del motor, o el aceite del motor y el filtro.













Modelos de Corea

**Información del sistema de monitor del aceite en la interfaz de información al conductor**

Mensaje de advertencia	Pantalla de duración del aceite	Información
<p>NORMAL</p>	 <p>Distance To Engine Oil Replacement ----- km</p>  <p>Distance To Engine Oil And Filter Replacement ----- km</p>	<p>Cuando ajusta a cero la distancia restante tras un cambio de aceite, aparecen una serie de puntos en la pantalla de duración del aceite. Estos puntos seguirán mostrándose hasta que el sistema determine la distancia restante hasta el próximo cambio de aceite en función de las condiciones de conducción o hasta el próximo cambio de aceite y de filtros.</p>
	 <p>Distance To Engine Oil Replacement 2000 km</p>  <p>Distance To Engine Oil And Filter Replacement 2000 km</p>	<p>Cuando selecciona la pantalla de información del sistema de monitor del aceite, se muestran el tiempo restante de vida útil del aceite del motor y el tiempo restante de vida útil del filtro de aceite y del aceite del motor.</p>

Mensaje de advertencia	Pantalla de duración del aceite	Información
<p>MANTENIMIENTO PRÓXIMO</p> <div data-bbox="159 278 415 379">  Engine Oil Replacement Due Soon         </div> <div data-bbox="159 388 415 489">  Engine Oil And Filter Replacement Due Soon         </div>	<div data-bbox="521 278 777 379">  Distance To Engine Oil Replacement 1490 km         </div> <div data-bbox="521 388 777 489">  Distance To Engine Oil And Filter Replacement 1490 km         </div>	<p>Se aproxima el fin de la vida útil del aceite del motor, o el aceite del motor y el filtro.</p>
<p>MANTENIMIENTO NECESARIO</p> <div data-bbox="159 554 415 655">  Engine Oil Replacement Due Now         </div> <div data-bbox="159 663 415 764">  Engine Oil And Filter Replacement Due Now         </div>	<div data-bbox="521 554 777 655">  Distance To Engine Oil Replacement 0 km         </div> <div data-bbox="521 663 777 764">  Distance To Engine Oil And Filter Replacement 0 km         </div>	<p>El aceite del motor, o el filtro de aceite y el aceite del motor han alcanzado casi el final de su vida útil, y los elementos de mantenimiento deben inspeccionarse y ponerse a punto a la mayor brevedad posible.</p>
<p>MANTENIMIENTO PENDIENTE</p> <div data-bbox="159 830 415 931">  Engine Oil Replacement Past Due         </div> <div data-bbox="159 939 415 1040">  Engine Oil And Filter Replacement Past Due         </div>	<div data-bbox="521 830 777 931">  Distance To Engine Oil Replacement -10 km         </div> <div data-bbox="521 939 777 1040">  Distance To Engine Oil And Filter Replacement -10 km         </div>	<p>El aceite del motor, o el aceite del motor y el filtro de aceite han superado su vida útil. Los elementos de mantenimiento deben inspeccionarse y ponerse a punto inmediatamente.</p>

\* No disponible en todos los modelos

## Restablecimiento de la pantalla

Puede restablecer la pantalla de información del sistema del monitor del aceite utilizando la pantalla de audio/información.

➤ **Funciones personalizadas** P. 407

## Restablecimiento de la pantalla

### AVISO

Si no se restablece la vida del aceite del motor después de un mantenimiento, es posible que el sistema muestre intervalos de mantenimiento incorrectos que pueden provocar problemas mecánicos serios.

La pantalla de la vida del aceite del motor se restablecerá en el concesionario una vez que se haya realizado el mantenimiento. Si el mantenimiento no se realiza en un concesionario, deberá restablecer la pantalla de la vida útil del aceite del motor usted mismo.

Si el vehículo incluye el libro de mantenimiento, el programa de mantenimiento figura en el mismo. Para los vehículos sin libro de mantenimiento, remítase al programa de mantenimiento a continuación.

El programa de mantenimiento establece el mantenimiento mínimo necesario que se debe realizar para garantizar el correcto funcionamiento del vehículo. Debido a las diferencias geográficas y climáticas, es posible que se requieran operaciones adicionales. Consulte el manual de garantía para ver una descripción más detallada.

El trabajo de mantenimiento debe ser realizado por técnicos bien equipados y capacitados. Su concesionario autorizado cumple todos estos requisitos.

**Excepto modelos de Bielorrusia, Brasil, Kazajistán, México, Rusia, Ucrania y GCC**

Servicio a la distancia o al tiempo indicados, lo que ocurra primero.	km X 1.000 meses	20	40	60	80	100	120	140	160	180	200	
		12	24	36	48	60	72	84	96	108	120	
Reemplazar el aceite del motor*1	Sin turbo	Normal	Cada 10.000 km o 1 año									
		Riguroso	Cada 5.000 km o 6 meses									
	Turbo	Cuando se enciende el indicador o 1 año										
Reemplazar el filtro de aceite del motor*1	Sin turbo	Normal	Cada 20.000 km o 2 años									
		Riguroso	Cada 10.000 km o 1 año									
	Turbo	Cuando se enciende el indicador o 2 años										
Añada producto limpiador de inyectores original*2, *3	Modelos de inyección directa	Cada 10.000 km o 1 año										
Cambiar el cartucho del filtro de aire		Cada 30.000 km										
Revisar el juego de taqués		Cada 120.000 km*4										
Cambiar el filtro de combustible*5	Normal	Cada 150.000 km										
	Riguroso	Cada 70.000 km*7										
Cambiar el filtro de combustible*6	Normal	Cada 180.000 km										
	Riguroso	Cada 110.000 km*7										

\*1: El programa riguroso solamente se requiere en algunos países: consulte el manual de garantía local.

\*2: El uso regular de un producto limpiador de los inyectores es necesario para los modelos de Djibouti, Guatemala, Gran Caimán, Guinea, Haití, Honduras, Nicaragua, Nigeria, Perú y Togo.

\*3: Podría ser necesario usar un producto limpiador de inyectores con regularidad para modelos designados para los siguientes países, en función de la calidad del combustible utilizado. Póngase en contacto con su concesionario para obtener más detalles: Angola, Benin, Burkina Faso, Burundi, República Democrática del Congo, Costa Rica, República Dominicana, Etiopía, Gabón, Ghana, Kirguistán, Libano, Liberia, Madagascar, Mauritania, Paraguay, Ruanda, El Salvador y Yemen.

\*4: Método sensorial: Ajuste las válvulas durante los mantenimientos de 120.000 km si generan ruido.

\*5: Modelos de África y Sudamérica excepto Brasil

\*6: Modelos para otros países

\*7: Se recomienda cambiar el filtro de combustible si piensa que el combustible utilizado está contaminado con polvo, etc., ya que el filtro puede obstruirse antes.

Mantenimiento a la distancia o el tiempo indicados, lo que ocurra primero.	km X 1.000	20	40	60	80	100	120	140	160	180	200
	meses	12	24	36	48	60	72	84	96	108	120
Cambiar las bujías	Iridio	Cada 100.000 km									
Revisar las correas de accesorios			•		•		•		•		•
Cambiar el refrigerante del motor		Cada 200.000 km o 10 años y a partir de entonces cada 100.000 km o 5 años									
Cambiar el líquido de la caja de cambios			•		•		•		•		•
Cambiar el líquido del diferencial trasero*		•				•				•	
Revisar los frenos delanteros y traseros		Cada 10.000 km o 6 meses									
Cambiar el líquido de frenos		Cada 3 años									
Cambiar el filtro de polvo y polen		•	•	•	•	•	•	•	•	•	•
Intercambiar los neumáticos (comprobar el inflado y el estado de los neumáticos al menos una vez al mes)		Cada 10.000 km									
<b>Comprobar visualmente los elementos siguientes:</b>											
Extremos de la barra de acoplamiento, mecanismo de la dirección y fuelles		Cada 10.000 km o 6 meses									
Componentes de la suspensión											
Guardapolvos de los palieres											
Tubos flexibles y tuberías de los frenos (incluido ABS)											
Estado y niveles de todos los líquidos		•	•	•	•	•	•	•	•	•	•
Sistema de escape											
Tuberías de combustible y conexiones											

\* No disponible en todos los modelos

**Modelos de Bielorrusia, Kazajistán, Rusia y Ucrania**

Mantenimiento a la distancia o el tiempo indicados, lo que ocurra primero.	km X 1.000 meses	15	30	45	60	75	90	105	120	135	150	165	180	195
Sustituir el aceite del motor	Normal	•	•	•	•	•	•	•	•	•	•	•	•	•
	Riguroso	Cada 7.500 km o 6 meses												
Sustituir el filtro de aceite del motor	Normal	•	•	•	•	•	•	•	•	•	•	•	•	•
	Riguroso	Cada 7.500 km o 6 meses												
Añada producto limpiador de inyectores original*1	Modelos de inyección directa	Cada 10.000 km o 1 año												
Cambiar el cartucho del filtro de aire		Cada 30.000 km												
Revisar el juego de taqués*2		Cada 120.000 km												
Cambiar el filtro de combustible	Normal	Cada 180.000 km												
	Riguroso	Cada 105.000 km*3												
Cambiar las bujías		Cada 120.000 km (inspección: 15.000 km)												
Revisar las correas de tracción		•	•	•	•	•	•	•	•	•	•	•	•	•
Cambiar el refrigerante del motor		Cada 200.000 km o 10 años y a partir de entonces cada 100.000 km o 5 años												
Remplazar el líquido de la caja de cambios				•			•			•			•	
Cambiar el líquido del diferencial trasero			•						•					
Revisar los frenos delanteros y traseros		•	•	•	•	•	•	•	•	•	•	•	•	•
Cambiar el líquido de frenos		Cada 3 años												
Cambiar el filtro de polvo y polen		•	•	•	•	•	•	•	•	•	•	•	•	•
Comprobar la alineación de las luces		•	•	•	•	•	•	•	•	•	•	•	•	•

\* 1: Modelos de Rusia

\* 2: Método sensorial

Ajuste las válvulas durante los mantenimientos de 120.000 km si generan ruido.

\* 3: Se recomienda cambiar el filtro de combustible si piensa que el combustible utilizado está contaminado con polvo, etc., ya que el filtro puede obstruirse antes.



Mantenimiento a la distancia o el tiempo indicados, lo que ocurra primero.	km X 1.000 meses	15	30	45	60	75	90	105	120	135	150	165	180	195
		12	24	36	48	60	72	84	96	108	120	132	144	156
Prueba de conducción (ruido, estabilidad, funcionamiento del salpicadero)		•	•	•	•	•	•	•	•	•	•	•	•	•
Intercambiar los neumáticos (comprobar el inflado y el estado de los neumáticos al menos una vez al mes)		Cada 15.000 km												
<b>Comprobar visualmente los elementos siguientes:</b>														
Extremos de la barra de acoplamiento, mecanismo de la dirección y fuelles														
Componentes de la suspensión														
Guardapolvos de los palieres														
Tubos flexibles y tuberías de los frenos (incluido ABS)		•	•	•	•	•	•	•	•	•	•	•	•	•
Estado y niveles de todos los líquidos														
Sistema de escape														
Tuberías de combustible y conexiones														

**Modelos de Brasil**

Mantenimiento a la distancia o el tiempo indicados, lo que ocurra primero.	km X 1.000 meses	20	40	60	80	100	120	140	160	180	200
		12	24	36	48	60	72	84	96	108	120
Sustituir el aceite del motor	Turbo	Cuando aparece el indicador o en 1 año									
Sustituir el filtro de aceite del motor	Turbo	Cuando aparece el indicador o en 2 años									
Añada producto limpiador de inyectores original	Modelos de inyección directa	Cada 10.000 km o en 1 año									
Cambiar el cartucho del filtro de aire		Cada 30.000 km									
Revisar el juego de taqués		Cada 120.000 km <sup>*1</sup>									
Cambiar el filtro de combustible	Normal	Cada 180.000 km									
	Riguroso	Cada 110.000 km <sup>*2</sup>									
Cambiar las bujías		Cada 100.000 km									
Revisar las correas de transmisión		•		•		•		•		•	
Cambiar el refrigerante del motor		Cada 200.000 km o 10 años y a partir de entonces cada 100.000 km o 5 años									

\* 1: Método sensorial: Ajuste las válvulas durante los mantenimientos de 120.000 km si generan ruido.

\*2: Se recomienda cambiar el filtro de combustible si piensa que el combustible utilizado está contaminado con polvo, etc., ya que el filtro puede obstruirse antes.

Mantenimiento a la distancia o el tiempo indicados, lo que ocurra primero.	km X 1.000 meses	20	40	60	80	100	120	140	160	180	200
Reemplazar el líquido de la caja de cambios	CVT		•		•		•		•		•
Cambiar el líquido del diferencial trasero		•				•				•	
Revisar los frenos delanteros y traseros		Cada 10.000 km o 6 meses									
Cambiar el líquido de frenos		Cada 3 años									
Cambiar el filtro de polvo y polen		•	•	•	•	•	•	•	•	•	•
Intercambiar los neumáticos (comprobar su inflado y estado al menos una vez al mes)		Cada 10.000 km									
<b>Comprobar visualmente los elementos siguientes:</b>											
Extremos de la biela, mecanismo de la dirección y fuelles		Cada 10.000 km o 6 meses									
Componentes de la suspensión											
Fuelles del árbol de transmisión		Cada 10.000 km o 6 meses									
Mangueras y tuberías de los frenos (incluido ABS)											
Estado y niveles de todos los líquidos		•	•	•	•	•	•	•	•	•	•
Sistema de escape		•	•	•	•	•	•	•	•	•	•
Tuberías de combustible y conexiones		•	•	•	•	•	•	•	•	•	•

**Modelos de países del CCG**

Mantenimiento a la distancia o el tiempo indicados, lo que ocurra primero.	km X 1.000 meses	20	40	60	80	100	120	140	160	180	200	
		12	24	36	48	60	72	84	96	108	120	
Cambiar el aceite del motor*1	Sin turbo	Normal	Cada 10.000 km o 1 año									
		Riguroso	Cada 5.000 km o 6 meses									
	Turbo	Cuando aparece el indicador o 1 año										
Cambiar el filtro de aceite del motor*1	Sin turbo	Normal	Cada 20.000 km o 2 años									
		Riguroso	Cada 10.000 km o 1 año									
	Turbo	Cuando aparece el indicador o 2 años										
Añada producto limpiador de inyectores original*2	Modelos de inyección directa	Cada 10.000 km o 1 año										
Cambiar el cartucho del filtro de aire		Cada 30.000 km										
Revisar el juego de taqués*3		Cada 120.000 km										
Cambiar el filtro de combustible	Normal	Cada 150.000 km										
	Riguroso	Cada 70.000 km*4										
Cambiar las bujías		Cada 100.000 km										
Revisar las correas de tracción			•		•		•		•		•	
Cambiar el refrigerante del motor		Cada 200.000 km o 10 años y a partir de entonces cada 100.000 km o 5 años										
Remplazar el líquido de la caja de cambios			•		•		•		•		•	
Sustituir líquido de diferencial trasero*		•				•				•		
Revisar los frenos delanteros y traseros		Cada 10.000 km o 6 meses										
Cambiar el líquido de frenos		Cada 3 años										

\* 1: El programa riguroso solamente se requiere en algunos países: consulte el manual de garantía local.

\*2: Modelos de Barén y Arabia Saudí.

\*3: Método sensorial

Ajuste las válvulas durante los mantenimientos de 120.000 km si generan ruido.

\*4: Se recomienda cambiar el filtro de combustible si piensa que el combustible utilizado está contaminado con polvo, etc., ya que el filtro puede obstruirse antes.

Mantenimiento a la distancia o el tiempo indicados, lo que ocurra primero.	km X 1.000	20	40	60	80	100	120	140	160	180	200
	meses	12	24	36	48	60	72	84	96	108	120
Cambiar el filtro de polvo y polen		•	•	•	•	•	•	•	•	•	•
Intercambiar los neumáticos (comprobar su inflado y estado al menos una vez al mes)		Cada 10.000 km									
<b>Comprobar visualmente los elementos siguientes:</b>											
Extremos de la barra de acoplamiento, mecanismo de la dirección y fuelles		Cada 10.000 km o 6 meses									
Componentes de la suspensión											
Guardapolvos de los palieres											
Nivel de electrolito de la batería											
Tubos flexibles y tuberías de los frenos (incluido ABS)		•	•	•	•	•	•	•	•	•	•
Estado y niveles de todos los líquidos		•	•	•	•	•	•	•	•	•	•
Sistema de escape		•	•	•	•	•	•	•	•	•	•
Tuberías de combustible y conexiones		•	•	•	•	•	•	•	•	•	•

Modelos de México

Servicio a la distancia o al tiempo indicados, lo que ocurra primero.	km X 1.000 meses	20	40	60	80	100	120	140	160	180	200	
		12	24	36	48	60	72	84	96	108	120	
Sustituir el aceite del motor	Sin turbo	Normal	Cada 10.000 km o 1 año									
		Riguroso	Cada 5.000 km o 6 meses									
	Turbo	Cuando se enciende el indicador o 1 año										
Sustituir el filtro de aceite del motor	Sin turbo	Normal	Cada 20.000 km o 2 años									
		Riguroso	Cada 10.000 km o 1 año									
	Turbo	Cuando se enciende el indicador o 2 años										
Añada producto limpiador de inyectores original	Modelos de inyección directa	Cada 10.000 km o 1 año										
Cambiar el cartucho del filtro de aire		Cada 30.000 km										
Revisar el juego de taqués*1		Cada 120.000 km										
Cambiar el filtro de combustible	Normal	Cada 180.000 km										
	Riguroso	Cada 110.000 km*2										
Cambiar las bujías		Cada 100.000 km										
Revisar las correas de accesorios			•		•		•		•		•	
Cambiar el refrigerante del motor		Cada 200.000 km o 10 años y a partir de entonces cada 100.000 km o 5 años										
Reemplazar el líquido de la caja de cambios			•		•		•		•		•	
Cambiar el líquido del diferencial trasero*		•				•				•		
Revisar los frenos delanteros y traseros		Cada 10.000 km o 6 meses										
Cambiar el líquido de frenos		Cada 3 años										
Cambiar el filtro de polvo y polen		•	•	•	•	•	•	•	•	•	•	
Intercambiar los neumáticos (comprobar el inflado y el estado de los neumáticos al menos de manera normal)		Cada 10.000 km										

\* 1: Método sensorial

Ajuste las válvulas durante los mantenimientos de 120.000 km si generan ruido.

\*2: Se recomienda cambiar el filtro de combustible si piensa que el combustible utilizado está contaminado con polvo, etc., ya que el filtro puede obstruirse antes.

Servicio a la distancia o al tiempo indicados, lo que ocurra primero.	km X 1.000	20	40	60	80	100	120	140	160	180	200
	meses	12	24	36	48	60	72	84	96	108	120

**Comprobar visualmente los elementos siguientes:**

Extremos de la barra de acoplamiento, mecanismo de la dirección y fuelles	Cada 10.000 km o 6 meses										
Componentes de la suspensión	Cada 10.000 km o 6 meses										
Fuelles de los palieres	Cada 10.000 km o 6 meses										
Tubos flexibles y tuberías de los frenos (incluido ABS)											
Estado y niveles de todos los líquidos	•	•	•	•	•	•	•	•	•	•	•
Sistema de escape											
Tuberías de combustible y conexiones											

**Todos los modelos**

Si se conduce el vehículo en condiciones rigurosas, se debe aplicar el programa de mantenimiento indicado como Riguroso a los elementos siguientes.

Elementos	Condiciones
Aceite del motor y filtro	A, B, C, D y E
Líquido de la caja de cambios*1	B, D

\* 1: Excepto modelos de Bielorrusia, Kazajistán, Rusia y Ucrania

▣ Programa de mantenimiento

Las condiciones se consideran rigurosas cuando se conduce:

- A. Menos de 8 km, o menos de 16 km a temperaturas bajo cero, por recorrido.
- B. A temperaturas extremadamente altas, por encima de 35°C.
- C. Haciendo un uso frecuente del ralenti o con largos periodos con paradas y arranques.
- D. Con un remolque\*, con la canastilla de techo cargada o en zonas montañosas.
- E. En carreteras con barro, polvorientas o tratadas con sal.

\* No disponible en todos los modelos

## Registro de mantenimiento

Pida al concesionario donde se realiza el mantenimiento que registre aquí todo el mantenimiento necesario. Guarde los recibos de todos los trabajos realizados en su vehículo.

Excepto modelos de Bielorrusia, Kazajistán, Rusia y Ucrania

	Km o meses	Fecha	Firma o sello
	<b>20.000 km</b> (o 12 meses)		
	<b>40.000 km</b> (o 24 meses)		
	<b>60.000 km</b> (o 36 meses)		
	<b>80.000 km</b> (o 48 meses)		
	<b>100.000 km</b> (o 60 meses)		
	<b>120.000 km</b> (o 72 meses)		
	<b>140.000 km</b> (u 84 meses)		
	<b>160.000 km</b> (o 96 meses)		
	<b>180.000 km</b> (o 108 meses)		
	<b>200.000 km</b> (o 120 meses)		



**Modelos de Bielorrusia, Kazajistán, Rusia y Ucrania**

Km o meses	Fecha	Firma o sello
<b>15.000 km</b> (o 12 meses)		
<b>30.000 km</b> (o 24 meses)		
<b>45.000 km</b> (o 36 meses)		
<b>60.000 km</b> (o 48 meses)		
<b>75.000 km</b> (o 60 meses)		
<b>90.000 km</b> (o 72 meses)		
<b>105.000 km</b> (o 84 meses)		
<b>120.000 km</b> (o 96 meses)		
<b>135.000 km</b> (o 108 meses)		
<b>150.000 km</b> (o 120 meses)		
<b>165.000 km</b> (o 132 meses)		
<b>180.000 km</b> (o 144 meses)		
<b>195.000 km</b> (o 156 meses)		

## Puntos de mantenimiento bajo el cofre

Modelos con motor de 1,5 L

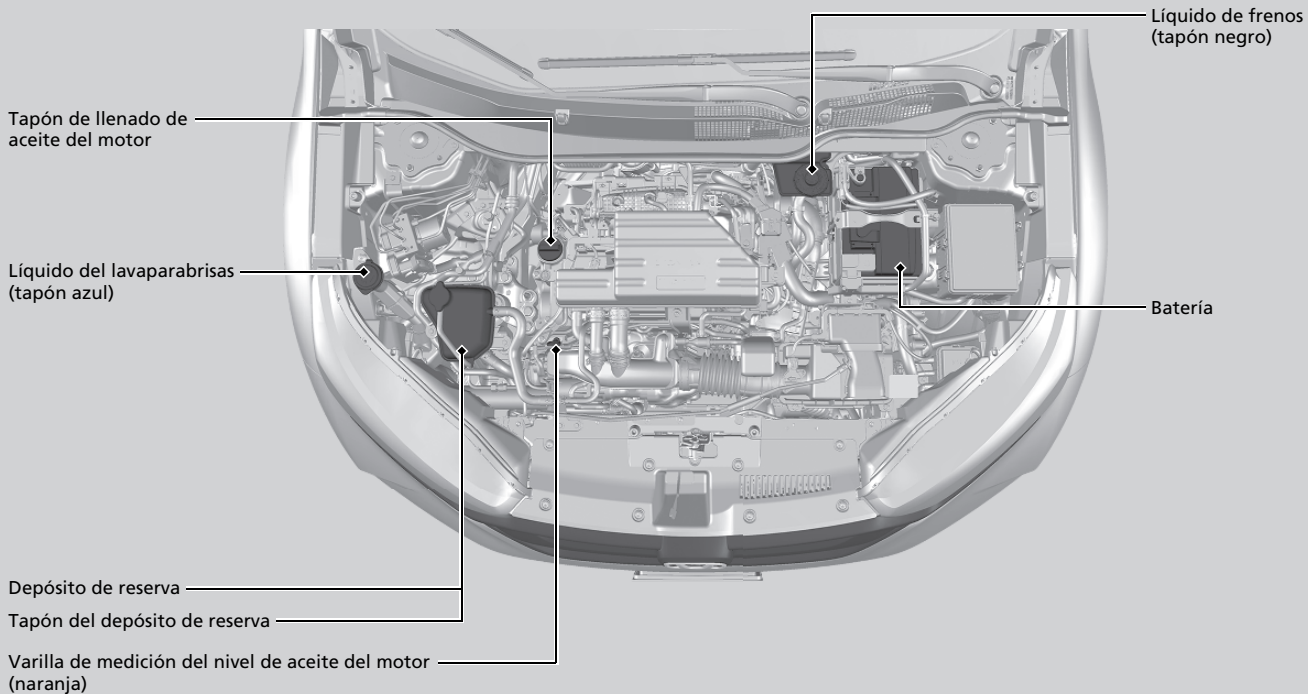

Modelos con motor de 2,0 L

Tapón de llenado de  
aceite del motor

Líquido del lavaparabrisas  
(tapón azul)

Depósito de reserva de  
refrigerante del motor

Tapón del radiador

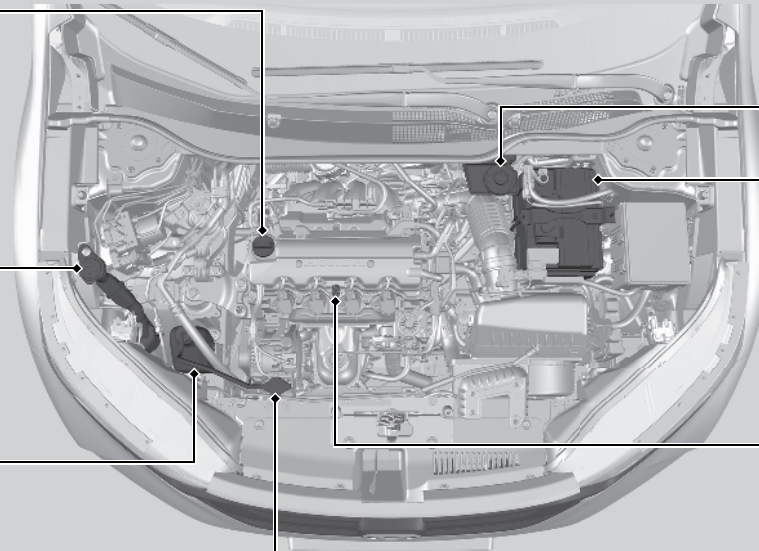

Líquido de frenos  
(tapón negro)

Batería

Varilla de medición del nivel  
de aceite del motor  
(naranja)

Modelos con motor de 2,4 L

Tapón de llenado de  
aceite del motor

Líquido del lavaparabrisas  
(tapón azul)

Depósito de reserva de refrigerante  
del motor

Tapón del radiador

Líquido de frenos  
(tapón negro)

Batería

Varilla de medición del  
nivel de aceite del motor  
(naranja)

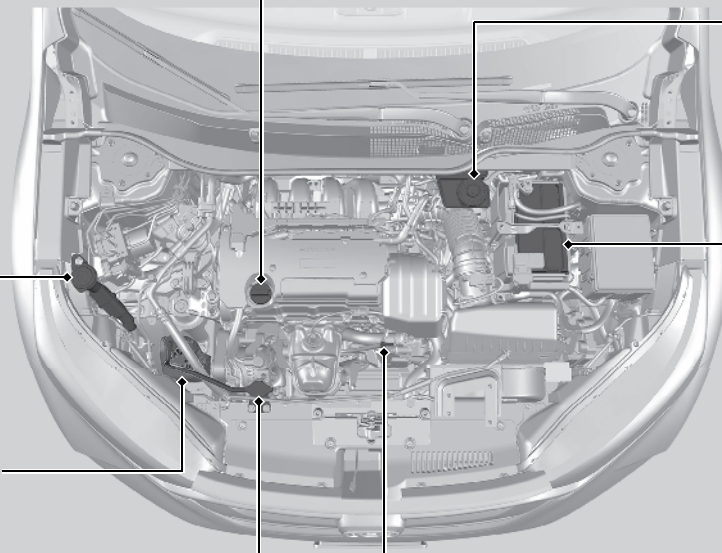

## Apertura del cofre

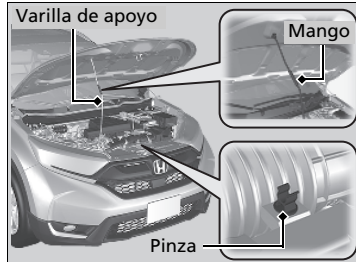
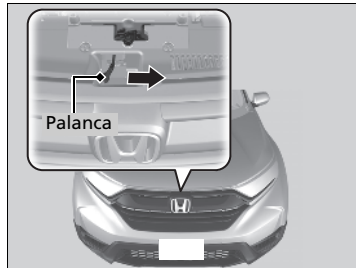
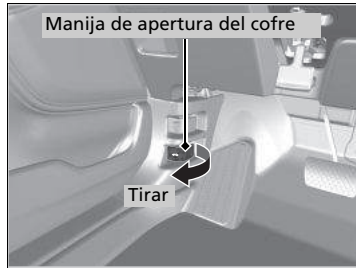

1. Estacione el vehículo en una superficie nivelada y aplique el freno de estacionamiento.
2. Tire de la palanca de liberación del cofre bajo la esquina exterior inferior del salpicadero del lado del conductor.
  - El cofre se abrirá ligeramente.

- 3.. Empuje la palanca del cerrojo del cofre (ubicado debajo del borde frontal del cofre hacia el centro) hacia el lado y levante el cofre. Una vez levantado el cofre ligeramente, puede tirar de la palanca.

4. Retire la varilla de apoyo de la pinza con ayuda del mango. Monte la varilla de apoyo en el cofre.

Para cerrar, retire la varilla de apoyo, introdúzcala en la pinza y, con suavidad, baje el cofre. Quite la mano a una altura aproximada de 30 cm y deje que el cofre se cierre.

### Apertura del cofre

## ADVERTENCIA

La varilla de apoyo del cofre puede calentarse debido a la temperatura del motor.

Para evitar quemaduras, no toque la sección de metal de la varilla:  
Use el mango de espuma.

Excepto modelos de África, Corea, Latinoamérica, México y Oriente Medio



- Tome la espuma.
- La varilla de apoyo alcanza temperaturas muy elevadas.
- Consulte el manual del propietario.

### AVISO

No abra el cofre cuando los brazos del limpiaparabrisas estén levantados. El cofre golpeará los limpiaparabrisas y podría dañar el cofre o los limpiaparabrisas.

Al cerrar el cofre, compruebe que queda bien asegurado.

Si la palanca del cerrojo del cofre está dura o si puede abrir el cofre sin levantar la palanca, se deberá limpiar y lubricar el mecanismo del cerrojo.

## Aceite del motor recomendado

Utilice aceite para motor original u otro aceite del motor disponible comercialmente del tipo y grado de viscosidad adecuado para la temperatura ambiente según se indica en la imagen siguiente.

El aceite es un factor esencial para el rendimiento y la vida útil del motor. Si conduce el vehículo con aceite insuficiente o deteriorado, el motor puede averiarse o resultar dañado.

Excepto modelos de Bielorrusia, Kazajistán, Rusia y Ucrania

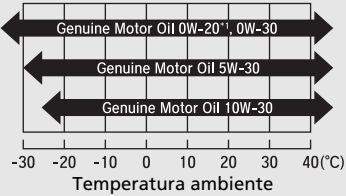
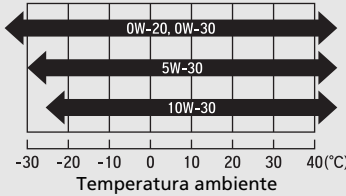
Aceite para motor original	Aceite para motor comercial
<ul style="list-style-type: none"> <li>• Aceite de motor genuino de Honda</li> </ul>	<ul style="list-style-type: none"> <li>• Aceite SM de servicio API o de grado superior para consumo de combustible óptimo</li> <li>• ACEA A5 o B5</li> </ul>
 <p>Diagrama de temperaturas de operación para aceites originales de Honda. El eje X muestra la temperatura ambiente en grados Celsius, desde -30 hasta 40. Se indican tres niveles de viscosidad:</p> <ul style="list-style-type: none"> <li>0W-20*1, 0W-30: Operación desde -30°C hasta 40°C.</li> <li>5W-30: Operación desde -20°C hasta 40°C.</li> <li>10W-30: Operación desde -10°C hasta 40°C.</li> </ul>	 <p>Diagrama de temperaturas de operación para aceites comerciales. El eje X muestra la temperatura ambiente en grados Celsius, desde -30 hasta 40. Se indican tres niveles de viscosidad:</p> <ul style="list-style-type: none"> <li>0W-20, 0W-30: Operación desde -30°C hasta 40°C.</li> <li>5W-30: Operación desde -20°C hasta 40°C.</li> <li>10W-30: Operación desde -10°C hasta 40°C.</li> </ul>

\*1: Formulado para mejorar el consumo de combustible.

### ►► Aceite del motor recomendado

Aditivos del aceite del motor

El vehículo no requiere aditivos del aceite. De hecho, pueden afectar negativamente al rendimiento y a la vida útil del motor.

**Modelos de Bielorrusia, Kazajistán, Rusia y Ucrania**

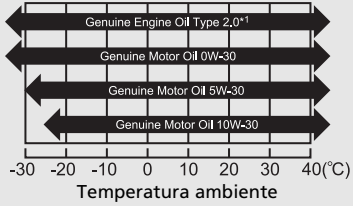
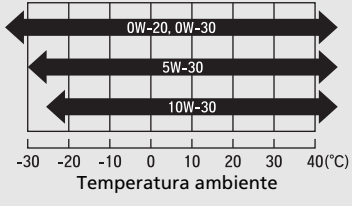
Aceite para motor original	Aceite para motor comercial
<ul style="list-style-type: none"> <li>• Aceite de motor genuino de Honda de tipo 2.0*1</li> <li>• Aceite de motor genuino de Honda</li> </ul>	<ul style="list-style-type: none"> <li>• Aceite SM de servicio API o de grado superior para consumo de combustible óptimo</li> <li>• ACEA A5 o B5</li> </ul>
	

\* 1: Formulado para mejorar el consumo de combustible.

## Comprobación del aceite

Le recomendamos que compruebe el nivel de aceite del motor cada vez que suministre combustible. Estacione el vehículo en una superficie nivelada.

Espere unos tres minutos después de parar el motor para comprobar el nivel de aceite.

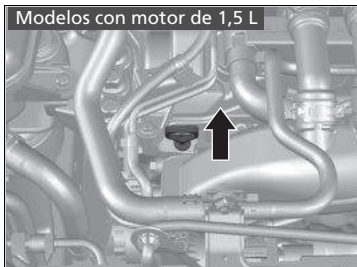

1. Retire la varilla de medición del nivel de aceite (naranja).
2. Limpie la varilla de medición del nivel con un paño limpio o una toalla de papel.
3. Introduzca la varilla de medición del nivel hasta el fondo.

### Comprobación del aceite

Si el nivel de aceite está cerca de la marca inferior o por debajo de ella, añada aceite lentamente con cuidado de no superar el nivel correcto.

El consumo de aceite depende de cómo se conduce el vehículo y de las condiciones climáticas y de las carreteras. El consumo de aceite puede ser de hasta 1 litro por 1.000 km. Es probable que el consumo de aceite sea mayor con el motor nuevo.



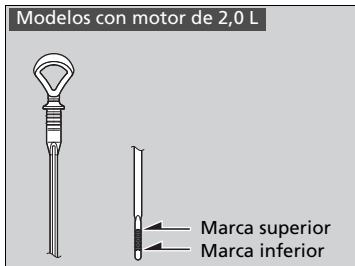
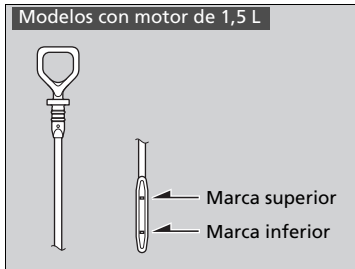

4. Retire de nuevo la varilla de medición del nivel y compruebe el nivel. Debería encontrarse entre las marcas superior e inferior. Añada aceite según sea necesario.

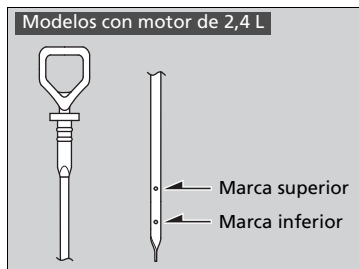

## Llenado del aceite del motor

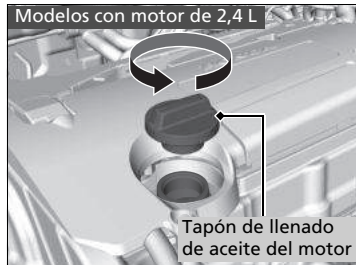
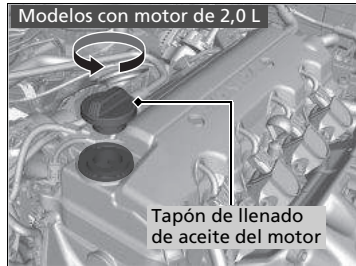
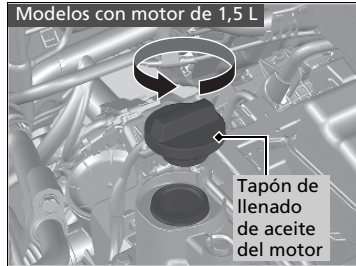

1. Desenrosque y retire el tapón de llenado de aceite del motor.
2. Añada aceite lentamente.
3. Vuelva a colocar el tapón de llenado de aceite del motor y apriételo bien.
4. Espere tres minutos y vuelva a comprobar la varilla de medición del nivel de aceite del motor.

### ⊠ Llenado del aceite del motor

#### AVISO

No añada aceite de motor por encima de la marca superior. Si se supera el nivel correcto de aceite del motor, pueden producirse fugas y daños en el motor.

Si se producen derrames de aceite, límpielos de inmediato. Las salpicaduras de aceite pueden dañar los componentes del compartimento motor.

Modelos con motor de 1,5 L

## Refrigerante del motor

**Refrigerante especificado:  
Anticongelante/refrigerante Honda tipo 2 para todo el año**

Este refrigerante viene ya mezclado con el 50% de anticongelante y el 50% de agua. No añada anticongelante puro ni agua.

Le recomendamos que compruebe el nivel de refrigerante del motor cada vez que suministre combustible. Compruebe en primer lugar el depósito de reserva. Si está completamente vacío, compruebe también el nivel de refrigerante en el radiador. Añada refrigerante del motor según sea necesario.

### Comprobación del refrigerante

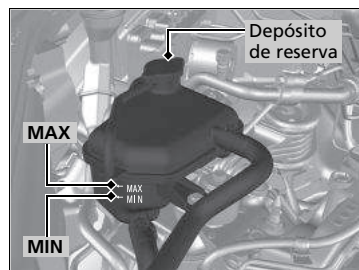

1. Asegúrese de que el motor y el radiador están fríos.
2. Compruebe la cantidad de refrigerante en el depósito de reserva.
  - Si el nivel de refrigerante está por debajo de la marca **MIN**, añada el refrigerante especificado hasta que alcance la marca **MAX**.
3. Compruebe si el sistema de refrigeración presenta fugas.

Refrigerante del motor

### ⚠ ADVERTENCIA

Retirar el tapón del depósito de reserva mientras el motor está caliente puede hacer que el refrigerante salga pulverizado y le provoque quemaduras graves.

Deje siempre que el motor y el radiador se enfríen antes de retirar el tapón del depósito de reserva.

### AVISO

Si se prevén temperaturas constantes inferiores a  $-30^{\circ}\text{C}$ , la mezcla de refrigerante se debe cambiar a una concentración superior. Póngase en contacto con su concesionario Honda para obtener más información sobre la mezcla de refrigerante adecuada.

Si el anticongelante/refrigerante Honda no está disponible, puede usar otro refrigerante no silicatado de una marca importante como sustituto temporal. Compruebe que se trata de un refrigerante de alta calidad recomendado para motores de aluminio. El uso continuado de un refrigerante que no sea de Honda puede producir corrosión, provocando fallos de funcionamiento o averías en el sistema de refrigeración. Asegúrese de que se lava y se rellena el sistema de refrigeración con anticongelante/refrigerante Honda lo antes posible.

No agregue inhibidores de oxidación ni otros aditivos al sistema de refrigeración del vehículo. Podrían no ser compatibles con el refrigerante o con los componentes del motor.

## Adición del refrigerante

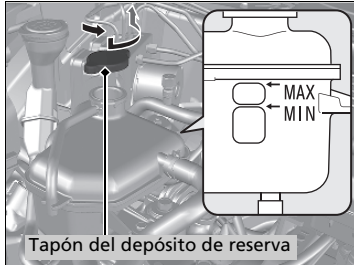

Tapón del depósito de reserva

1. Asegúrese de que el motor y el radiador están fríos.
2. Gire hacia la izquierda 1/8 el tapón del depósito de reserva y deje que salga la presión del sistema de refrigeración.
3. Empuje el tapón del depósito de reserva hacia abajo y gírelo hacia la izquierda para retirarlo.
4. Vierta refrigerante en el depósito de reserva hasta alcanzar la marca **MAX**.
5. Vuelva a colocar el tapón del depósito de reserva y apriételo bien.

## Adición del refrigerante

### AVISO

Vierta el líquido lentamente y con cuidado para evitar las salpicaduras. Limpie inmediatamente las salpicaduras que puedan producirse, ya que pueden dañar componentes del compartimento motor.

Modelos de motor de 2,0 L y 2,4 L

## Refrigerante del motor

**Refrigerante especificado:**  
**Anticongelante/refrigerante Honda tipo 2 para todo el año**

Este refrigerante viene ya mezclado con el 50% de anticongelante y el 50% de agua. No añada anticongelante puro ni agua.

Le recomendamos que compruebe el nivel de refrigerante del motor cada vez que suministre. Compruebe en primer lugar el depósito de reserva. Si está completamente vacío, compruebe también el nivel de refrigerante en el radiador. Añada refrigerante del motor según sea necesario.

### Depósito de reserva

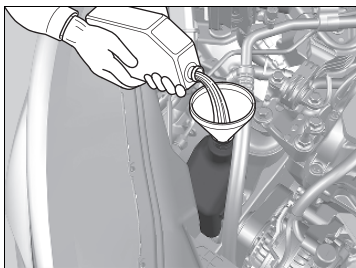
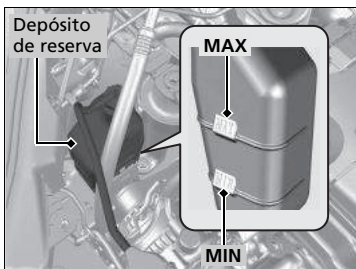

1. Asegúrese de que el motor y el radiador están fríos.
2. Compruebe la cantidad de refrigerante en el depósito de reserva.
  - Si el nivel de refrigerante está por debajo de la marca **MIN**, añada el refrigerante especificado hasta que alcance la marca **MAX**.
3. Compruebe si el sistema de refrigeración presenta fugas.

Refrigerante del motor

### ⚠ ADVERTENCIA

Retirar el tapón del radiador mientras el motor está caliente puede hacer que el refrigerante salga pulverizado y le provoque quemaduras graves.

Deje siempre que el motor y el radiador se enfríen antes de retirar el tapón del radiador.

### AVISO

Si se prevén temperaturas constantes inferiores a -30°C, la mezcla de refrigerante se debe cambiar a una concentración superior. Póngase en contacto con su concesionario Honda para obtener más información sobre la mezcla de refrigerante adecuada.

Si el anticongelante/refrigerante Honda no está disponible, puede usar otro refrigerante no silicatado de una marca importante como sustituto temporal. Compruebe que se trata de un refrigerante de alta calidad recomendado para motores de aluminio. El uso continuado de un refrigerante que no sea de Honda puede producir corrosión, provocando fallos de funcionamiento o averías en el sistema de refrigeración. Asegúrese de que se lava y se rellena el sistema de refrigeración con anticongelante/refrigerante Honda lo antes posible.

No añada inhibidores de oxidación ni otros aditivos al sistema de refrigeración del vehículo. Podrían no ser compatibles con el refrigerante o con los componentes del motor.

## Radiador

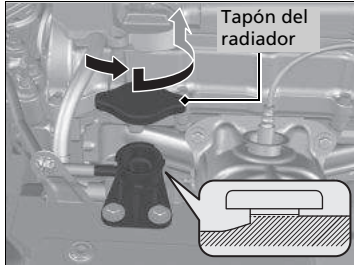

1. **Asegúrese de que el motor y el radiador están fríos.**
2. Gire hacia la izquierda 1/8 el tapón del radiador y deje que salga la presión del sistema de refrigeración.
3. Empúje el tapón del depósito de reserva hacia abajo y gírelo hacia la izquierda para retirarlo.
4. El nivel de refrigerante debe llegar hasta la base del cuello de llenado. Añada refrigerante si el nivel es bajo.
5. Vuelva a colocar el tapón del radiador y apriételo bien.

## ⌘Radiador

### AVISO

Vierta el líquido lentamente y con cuidado para evitar las salpicaduras. Limpie inmediatamente las salpicaduras que puedan producirse, ya que pueden dañar componentes del compartimento motor.

## Líquido de la caja de cambios

### ■ Líquido de la caja de cambios automática de variación continua

**Líquido especificado: Líquido de transmisión Honda HCF-2**

El nivel del líquido se debe inspeccionar en un concesionario y reemplazarse si es necesario. Siga los tiempos de cambio del líquido de la transmisión variable continua indicados en el mantenimiento programado del vehículo.

► **Programa de mantenimiento P. 667**

No intente comprobar o cambiar el fluido de transmisión que varía constantemente usted mismo.

## Líquido de frenos

**Líquido especificado: Líquido de frenos con DOT3 o DOT4**

### ■ Comprobación del líquido de frenos

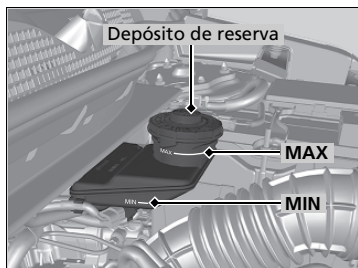

El nivel del líquido debe estar entre las marcas **MIN** y **MAX** en el lateral del depósito de reserva.

► Líquido de la caja de cambios automática de variación continua

#### AVISO

**No mezcle HCF-2 con otros líquidos de caja de cambios.**

El uso de un líquido de caja de cambios distinto de HCF-2 puede afectar de forma negativa al funcionamiento y a la vida útil de la caja de cambios del vehículo, y puede producir daños en la misma.

Cualquier daño causado por el uso de un líquido de la caja de cambios que no sea equivalente a HCF-2 no queda cubierto por la garantía limitada de vehículos nuevos de Honda.

► Líquido de frenos

#### AVISO

El líquido de frenos marcado como DOT 5 no es compatible con el sistema de frenos de su vehículo y puede provocar daños importantes.

Le recomendamos utilizar un producto genuino.

Si el nivel del líquido de frenos está en la marca **MIN** o por debajo, solicite en el concesionario lo antes posible que comprueben si hay fugas o si las pastillas de freno están desgastadas.



## Reposición del líquido lavaparabrisas

**Modelos de África, Corea, Latinoamérica, México y Oriente Medio**

Compruebe la cantidad de líquido lavaparabrisas mirando el depósito.

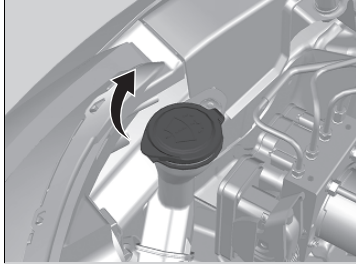

Si el nivel es bajo, rellene el depósito del lavaparabrisas.

**Excepto modelos de África, Corea, Latinoamérica, México y Oriente Medio con interfaz de información al conductor**

Si el nivel del líquido del lavaparabrisas es bajo, aparecerá un símbolo en la interfaz de información al conductor.

**Todos los modelos**

Vierta el líquido lavaparabrisas con cuidado. No llene el depósito en exceso.

►►Reposición del líquido lavaparabrisas

### AVISO

No use anticongelante de motor ni una solución de vinagre/agua en el depósito del lavaparabrisas.

El anticongelante puede dañar la pintura del vehículo. Una solución de vinagre/agua puede dañar la bomba del lavaparabrisas.

Use solo líquido lavaparabrisas de venta en establecimientos comerciales.

Evite el uso prolongado de agua dura para prevenir la formación de depósitos de cal.

## Bombillas de los faros

Al sustituir las bombillas, utilice las siguientes.

**Luz de carretera: 60 W (HB3 para el tipo de bombilla halógena)\***

**Luz de carretera: Tipo LED\***

**Luz de cruce: 55 W (H11 para el tipo de bombilla halógena)\***

**Luz de cruce: Tipo LED\***

### Luces de carretera

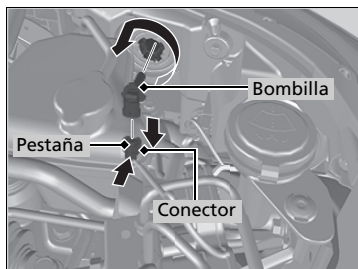

1. Presione la pestaña para retirar el conector.
2. Gire la bombilla antigua a la izquierda para desmontarla.
3. Introduzca una bombilla nueva en el conjunto del faro y gírela a la derecha.
4. Introduzca el conector en el portalámparas.

### » Bombillas de los faros

#### Modelos con faros halógenos

##### AVISO

Las bombillas halógenas alcanzan temperaturas muy elevadas cuando están encendidas. Las bombillas se pueden sobrecalentar y romperse si hay aceite, sudor o marcas en el cristal.

La alineación de los faros se establece en fábrica y no es necesario ajustarla. No obstante, si suele transportar objetos pesados en el maletero o llevar un remolque\*, el reglaje de los faros debe ser reajustado en un concesionario o por un técnico calificado.

Al sustituir una bombilla halógena, sujétela por la base y evite el contacto del cristal con la piel o con objetos duros. Si toca el cristal, límpielo con alcohol desnaturalizado y un paño limpio.

#### Modelos con faros LED

Los faros son de tipo LED. El conjunto de luces se debe revisar y reemplazar en un concesionario Honda autorizado.

## Luces de cruce

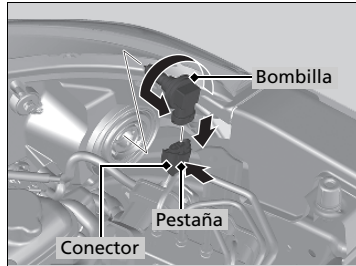
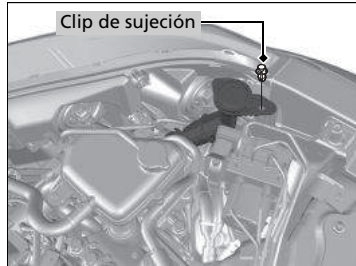

### Lado del acompañante

1. Retire el clip de sujeción con un desarmador de punta plana y después retire la parte superior del depósito de reserva del lavaparabrisas.

### Ambos lados

2. Presione la pestaña para retirar el conector.
3. Gire la bombilla antigua a la izquierda para desmontarla.
4. Introduzca una bombilla nueva en el conjunto del faro y gírela a la derecha.
5. Introduzca el conector en la bombilla.

## ►► Bombillas de los faros

### Clip de sujeción

Introduzca un desarmador de punta plana, y levante y retire el pasador central para extraer el clip.

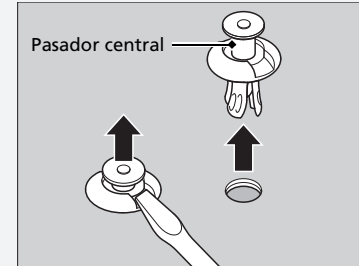

Introduzca el clip con el pasador central levantado y empuje hasta que quede plano.



## Bombillas de las luces antiniebla delanteras\*

Al sustituir las bombillas, utilice las siguientes.

**Luz antiniebla delantera: 35 W (H8 para el tipo de bombilla halógena)\***

**Luz antiniebla delantera: LED\***

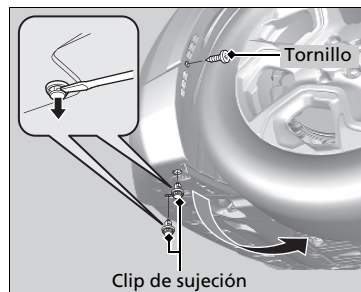

1. Retire el tornillo con un desarmador de cruz y desmonte los clips de sujeción con un desarmador de punta plana.
2. Tire de la tapa inferior.

### » Bombillas de las luces antiniebla delanteras\*

#### AVISO

Las bombillas halógenas alcanzan temperaturas muy elevadas cuando están encendidas. Las bombillas se pueden sobrecalentar y romperse si hay aceite, sudor o marcas en el cristal.

Al sustituir una bombilla halógena, sujétela por la cubierta de plástico y evite el contacto del cristal con la piel y con objetos duros. Si toca el cristal, límpielo con alcohol desnaturalizado y un paño limpio.

#### Modelos con luces antiniebla delanteras LED

Las luces antiniebla delanteras son de tipo LED. El conjunto de luces se debe revisar y reemplazar en un concesionario Honda autorizado.

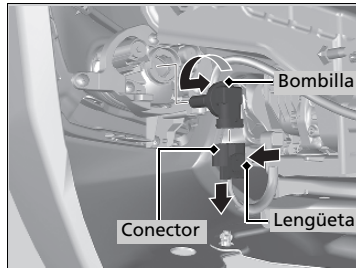
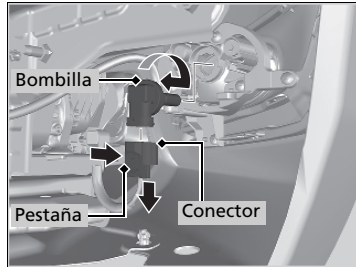

3. Presione la pestaña para retirar el conector.

**Lado derecho**

4. Gire la bombilla antigua a la derecha para desmontarla.
5. Introduzca una bombilla nueva en el conjunto de la luz antiniebla y gírela a la izquierda.
6. Introduzca el conector en el portalámparas.

**Lado izquierdo**

4. Gire la bombilla dañada a la izquierda para desmontarla.
5. Introduzca una bombilla nueva en el conjunto de la luz antiniebla y gírela a la derecha.
6. Introduzca el conector en el portalámparas.

►► Bombillas de las luces antiniebla delanteras\*

**Clip de sujeción**

Introduzca un desarmador de punta plana, y levante y retire el pasador central para extraer el clip.

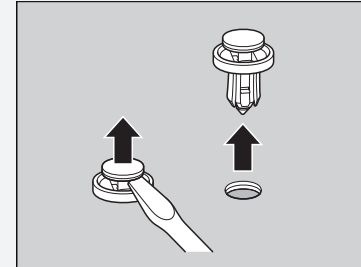

Introduzca el clip con el pasador central levantado y empuje hasta que quede plano.

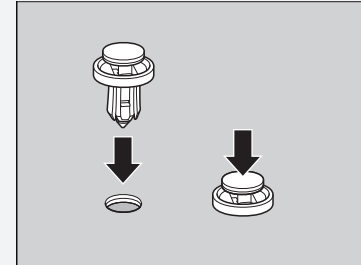

\* No disponible en todos los modelos

## **Luces de posición/luces de conducción diurna**

---

Las luces de posición/conducción diurna son tipo LED. El conjunto de luces se debe revisar y reemplazar en un concesionario Honda autorizado.

## **Luces de intersección activas \***

---

Las luces de intersección activas son de tipo LED. El conjunto de luces se debe revisar y reemplazar en un concesionario Honda autorizado.

## **Intermitentes delanteros/luces de posición laterales delanteras \***

---

Los intermitentes delanteros y luces de posición laterales delanteras son de tipo LED. El conjunto de luces se debe revisar y reemplazar en un concesionario Honda autorizado.

## **Intermitentes laterales/luces de emergencia \***

---

Las luces de los intermitentes laterales son de tipo LED. El conjunto de luces se debe revisar y reemplazar en un concesionario Honda autorizado.

## **Luces de freno/traseras, intermitentes traseros y luces de posición laterales traseras \***

---

Las luces de freno/traseras, los intermitentes traseros y las luces de posición laterales traseras son de tipo LED. El conjunto de luces se debe revisar y reemplazar en un concesionario Honda autorizado.

## Bombillas de luces traseras y luz de marcha atrás

Al sustituir las bombillas, utilice las siguientes.

**Traseras: LED**  
**Luz de marcha atrás: 16 W**

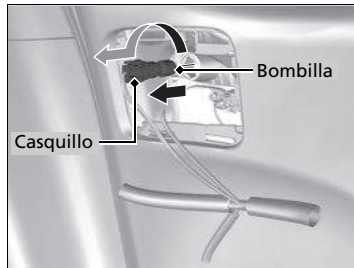
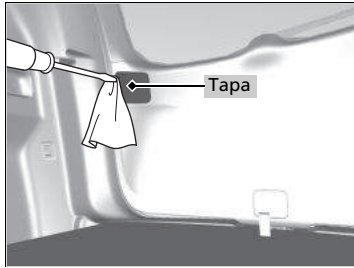

1. Retire la tapa haciendo palanca en el borde con un desarmador de punta plana.
  - Envuelva el desarmador de punta plana en un paño para que no se produzcan daños.
2. Gire el casquillo a la izquierda para desmontarlo. Retire la bombilla antigua.
3. Introduzca una bombilla nueva.

### ⊠ Bombillas de luces traseras y luz de marcha atrás

Las luces traseras son de tipo LED. El conjunto de luces se debe revisar y reemplazar en un concesionario Honda autorizado.

## Luz antiniebla trasera \*

---

La luz antiniebla trasera es de tipo LED. El conjunto de luces se debe revisar y reemplazar en un concesionario Honda autorizado.

## Luz de matrícula trasera

---

Las luces de la matrícula trasera son de tipo LED. El conjunto de luces se debe revisar y reemplazar en un concesionario Honda autorizado.

## Tercera luz de freno

---

La tercera luz de freno es de tipo LED. El conjunto de luces se debe revisar y reemplazar en un concesionario Honda autorizado.



## Otras bombillas

### Bombilla de las luces del techo

Al reemplazar la bombilla, utilice la siguiente.

**Luz del techo: 8 W**

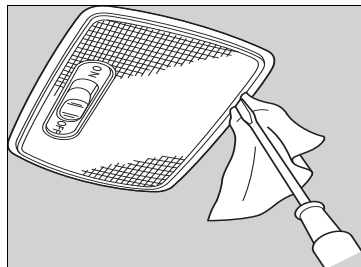

- Haga palanca en el borde de la tapa con un desarmador de punta plana para desmontarla.
  - Envuelva el desarmador de punta plana en un paño para que no se produzcan daños.

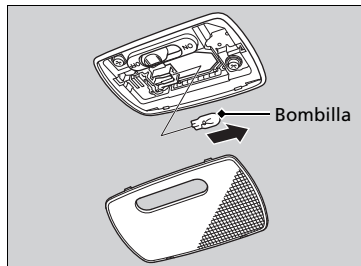

- Retire la bombilla dañada e introduzca una nueva.

\* No disponible en todos los modelos

### Bombillas de luces de lectura

Al sustituir las bombillas, utilice las siguientes.

**Luz de lectura: 8 W**

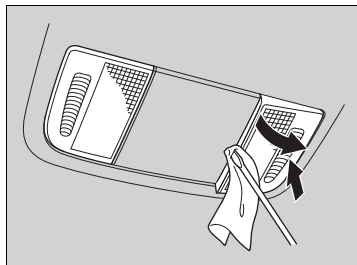

- Haga palanca en el borde de la tapa con un desarmador de punta plana para desmontarla.
  - Envuelva el desarmador de punta plana en un paño para que no se produzcan daños.

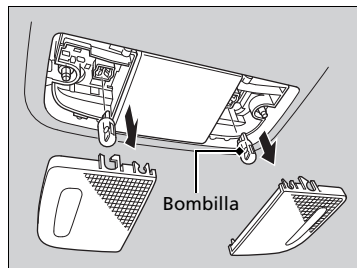

- Retire la bombilla dañada e introduzca una nueva.

### Bombillas de luz de espejo de cortesía\*

Al sustituir las bombillas, utilice las siguientes.

**Luz del espejo de cortesía: 1,4 W\*  
2 W\***



- Haga palanca en el borde de la tapa con un desarmador de punta plana para desmontarla.
  - Envuelva el desarmador de punta plana en un paño para que no se produzcan daños.

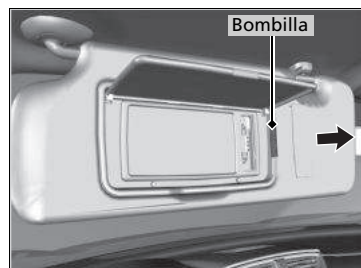

2. Retire la bombilla dañada e introduzca una nueva.

### ■ Bombillas de la luz del maletero

Al reemplazar la bombilla, utilice la siguiente.

**Luz del maletero: 5 W**

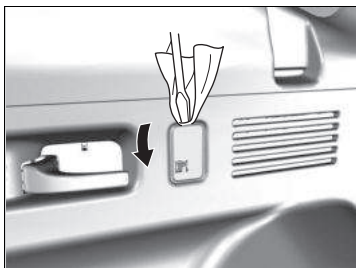

1. Haga palanca en el borde de la tapa con un desarmador de punta plana para desmontarla.
  - Envuelva el desarmador de punta plana en un paño para que no se produzcan daños.

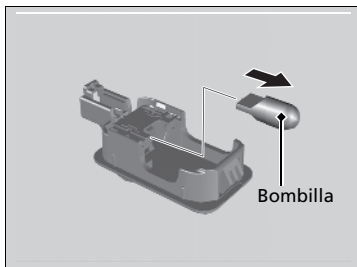

2. Retire la bombilla dañada e introduzca una nueva.

### ■ Bombilla de la luz de la guantera\*

Al reemplazar la bombilla, utilice la siguiente.

**Luz de la guantera: 3,4 W**

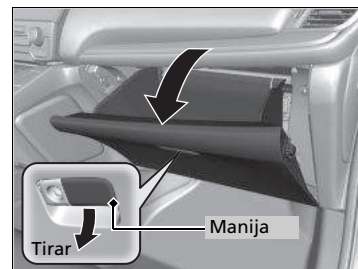

1. Abra la guantera.

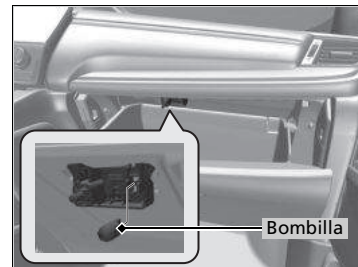

2. Retire la bombilla dañada e introduzca una nueva.

### Comprobación de las rasquetas del limpiaparabrisas

Si la goma de las rasquetas del limpiaparabrisas se ha deteriorado, dejará marcas y las superficies duras de la rasqueta pueden dañar el cristal.

### Sustitución de la goma de las rasquetas del limpiaparabrisas delantero

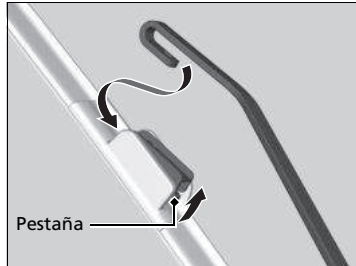
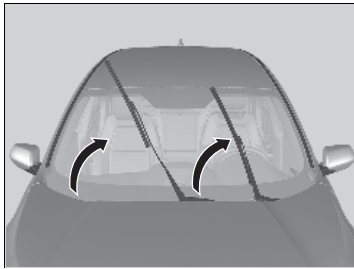

1. Levante primero el brazo del limpiaparabrisas del lado del conductor y después el del lado del acompañante.
2. Mantenga pulsada la pestaña y, a continuación, deslice el soporte para sacarlo del brazo del limpiaparabrisas.

☒ Sustitución de la goma de las rasquetas del limpiaparabrisas delantero

#### AVISO

No deje caer el brazo del limpiaparabrisas; el brazo y/o el limpiaparabrisas pueden resultar dañados.

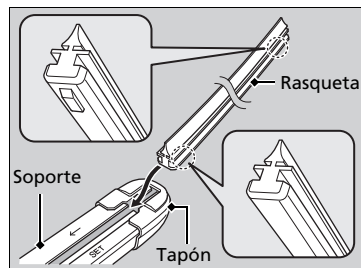
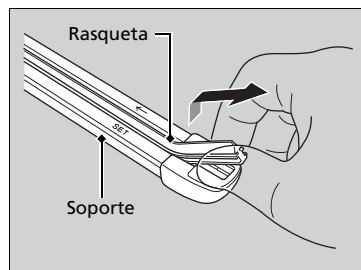
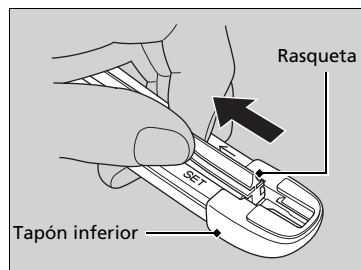

**3.** Tire del extremo de la rasqueta del limpiaparabrisas en la dirección de la flecha en la imagen hasta que salga del tapón del soporte.

**4.** Tire de la rasqueta del limpiaparabrisas en dirección contraria para deslizarla fuera del soporte.

**5.** Deslice la rasqueta nueva sobre el soporte desde el extremo inferior.

► La lengüeta del soporte deberá encajar en la hendidura de la rasqueta.

**6.** Deslice el soporte sobre el brazo del limpiaparabrisas y después introduzca a presión la lengüeta de bloqueo.

**7.** Baje primero el brazo del limpiaparabrisas del lado del acompañante y después el del lado del conductor.

## Sustitución de la goma de las rasquetas del limpiaparabrisas trasero

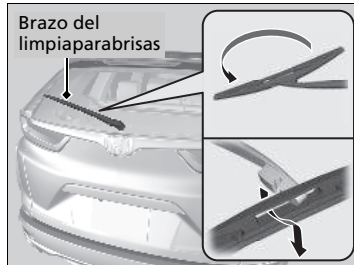

1. Levante el brazo del limpiaparabrisas.
2. Gire el extremo inferior de la rasqueta hacia arriba hasta que se desprenda del brazo del limpiaparabrisas.

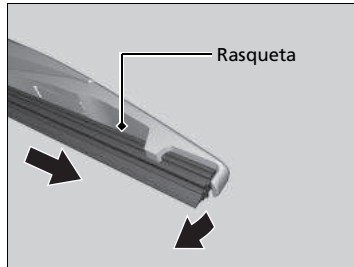

3. Deslice la rasqueta para sacarla del limpiaparabrisas.

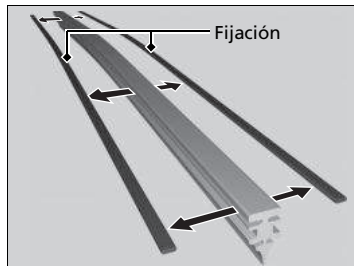

4. Desmonte las fijaciones de la rasqueta del limpiaparabrisas y móntelas en una rasqueta de goma nueva.

► Sustitución de la goma de las rasquetas del limpiaparabrisas trasero

### AVISO

No deje caer el brazo del limpiaparabrisas; la luneta trasera puede resultar dañada.

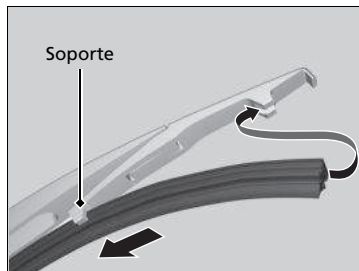

5. Deslice la rasqueta sobre el soporte.
  - Asegúrese de que esté bien enganchada y, a continuación, instale el conjunto de la rasqueta en el brazo del limpiaparabrisas.

## Comprobación de los neumáticos

Para que el vehículo funcione de forma segura, los neumáticos deben ser del tipo y tamaño correctos, estar correctamente inflados y estar en buen estado, lo que incluye la banda de rodadura.

### ■ Instrucciones de inflado

Unos neumáticos correctamente inflados favorecen la maniobrabilidad, la vida útil de la banda de rodadura y el confort. Consulte la etiqueta en el marco de la puerta del conductor para conocer la presión especificada.

Los neumáticos con una presión de inflado baja se desgastan de forma irregular, y afectan de forma negativa a la maniobrabilidad y al consumo de combustible; además, es más fácil que fallen debido a un sobrecalentamiento.

Los neumáticos con una presión de inflado alta perjudican el confort de marcha, son más vulnerables a los riesgos de la carretera y se desgastan de forma irregular.

Mire cada neumático todos los días antes de conducir. Si uno parece estar más bajo que los otros, compruebe la presión con un manómetro para neumáticos.

Al menos una vez al mes o antes de emprender un viaje largo, utilice un manómetro para medir la presión en todos los neumáticos, incluido el de la rueda de repuesto. Incluso los neumáticos en buenas condiciones pueden perder 10–20 kPa (0,1–0,2 bar) al mes.

### ■ Instrucciones de inspección

Cada vez que compruebe el inflado, examine también los neumáticos y los vástagos de válvula. Busque lo siguiente:

- Resaltos o bultos en el costado o en la banda de rodadura. Sustituya el neumático si hay cortes, hendiduras o grietas en el costado del mismo. Sustitúyalo si ve la tela o las cuerdas.
- Retire cualquier objeto extraño y compruebe si hay fugas de aire.
- Desgaste irregular de la banda de rodadura. Solicite en un concesionario que comprueben la alineación de las ruedas.
- Desgaste excesivo de la banda de rodadura.

➤ **Indicadores de desgaste** P. 710

- Grietas u otros daños alrededor del vástago de la válvula.

### ☒ Comprobación de los neumáticos

## ⚠ ADVERTENCIA

El uso de neumáticos excesivamente desgastados o inflados de forma inadecuada puede provocar accidentes en los que puede resultar herido de gravedad o morir.

Siga todas las instrucciones de este manual de usuario en cuanto al inflado y mantenimiento de los neumáticos.

Mida la presión de aire con los neumáticos fríos. Es decir, el vehículo debe haber estado estacionado durante al menos tres horas o haberse conducido menos de 1,6 km. En caso necesario, introduzca o deje salir aire hasta que se alcance la presión especificada.

Si se comprueba en caliente, la presión de los neumáticos puede ser 30-40 kPa (0,3-0,4 bar) mayor que se si comprueba en frío.

#### Modelos de Corea

Cada vez que se ajusta la presión de los neumáticos, se debe calibrar el TPMS.

➤ **Calibración TPMS** P. 568

#### Excepto modelos de Corea

Cada vez que se ajusta la presión de los neumáticos, se debe calibrar el sistema de aviso de desinflado.

➤ **Sistema de aviso de desinflado** P. 571

## Indicadores de desgaste

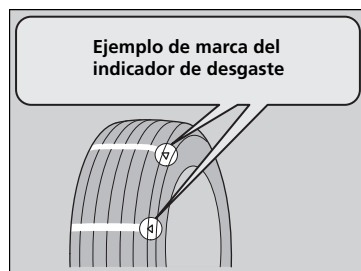

Ejemplo de marca del indicador de desgaste

La ranura en la que está situado el indicador de desgaste es 1,6 mm más profunda que cualquier otro punto del neumático. Si la banda está desgastada y el indicador queda visible, sustituya el neumático. **Los neumáticos desgastados presentan una tracción deficiente en carreteras mojadas.**

## Vida útil de los neumáticos

La vida útil de los neumáticos depende de muchos factores, entre los que se incluyen los hábitos de conducción, el estado de la carretera, la carga del vehículo, la presión de inflado, el historial de mantenimiento, la velocidad y las condiciones medioambientales (incluso cuando no se usan los neumáticos).

Además de las revisiones habituales y del mantenimiento de la presión de inflado, se recomienda realizar revisiones anuales cuando los neumáticos llegan a los cinco años. Todos los neumáticos, incluido el de la rueda de repuesto, se deben sustituir cuando alcanzan los 10 años desde la fecha de fabricación, con independencia de su estado o grado de desgaste.

### Comprobación de los neumáticos

Solicite en un concesionario que comprueben los neumáticos si nota una vibración constante durante la conducción. Es necesario equilibrar correctamente los neumáticos nuevos y cualquier neumático que se haya desmontado y vuelto a montar.



## Sustitución de neumáticos y ruedas

Sustituya los neumáticos por otros radiales de igual tamaño, gama de carga, velocidad y gama máxima de presión de los neumáticos en frío (como se indica en el costado del neumático). El uso de neumáticos de distinto tamaño o construcción puede provocar que determinados sistemas del vehículo como el ABS y el sistema auxiliar de estabilidad del vehículo (VSA) funcionen incorrectamente.

Se recomienda sustituir los cuatro neumáticos al mismo tiempo. Si no es posible, sustituya los neumáticos delanteros o traseros por parejas.

Asegúrese de que las especificaciones de las ruedas coinciden con las de las ruedas originales.

### ►► Sustitución de neumáticos y ruedas

#### **ADVERTENCIA**

Montar neumáticos inadecuados en el vehículo puede afectar de forma negativa a la maniobrabilidad y estabilidad. Esto puede provocar accidentes en los que puede resultar herido de gravedad o morir.

Utilice siempre el tamaño y el tipo de neumáticos recomendados en la etiqueta de información de los neumáticos de su vehículo.

#### **ADVERTENCIA**

Cuando deseche los neumáticos asegúrese de llevarlos a un Concesionario Honda o llame a una empresa autorizada para su recolección y evite tirarlos en drenajes, basureros, áreas verdes, lugares concurridos o dejarlos expuestos al interperie ya que esto puede ocasionar accidentes fatales y/o contribuir a la destrucción de los recursos naturales.

## Intercambio de neumáticos

Si se intercambian los neumáticos como se indica en el programa de mantenimiento, le resultará más fácil conseguir un desgaste uniforme y aumentar la vida útil de los neumáticos.

### ■ Pautas de intercambio de los neumáticos del vehículo

#### Modelos con neumático compacto de repuesto

Intercambie los neumáticos como se muestra aquí.

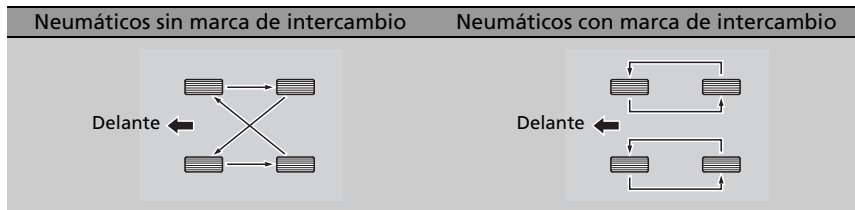

#### Modelos con neumático de repuesto de tamaño normal

Intercambie los neumáticos, incluido el de repuesto, como se muestra aquí.

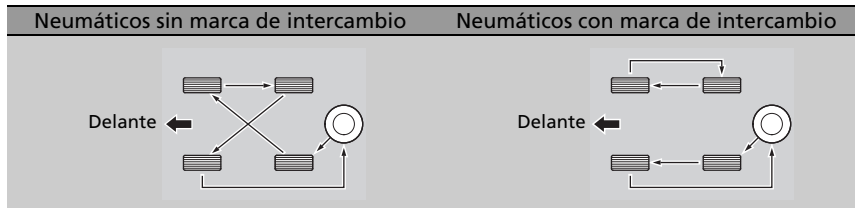

### » Intercambio de neumáticos

Los neumáticos con dibujo de banda de rodadura con sentido de rotación solo deben cambiarse de adelante a atrás (no de un lado a otro).

Los neumáticos con sentido de rotación se deben montar con la marca de indicación de intercambio hacia delante, como se muestra a continuación.

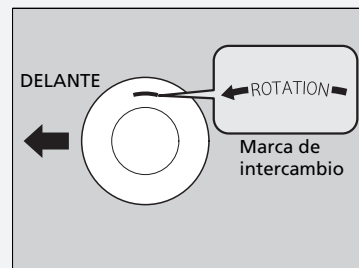

Al intercambiar los neumáticos asegúrese de que se comprueba la presión de inflado.

#### Modelos de Corea

Cada vez que se ajusta la presión de los neumáticos, se debe calibrar el TPMS.

- ❑ Sistema de control de presión de los neumáticos (TPMS) P. 568

#### Excepto modelos de Corea

Cada vez que se ajusta la presión de los neumáticos, se debe calibrar el sistema de aviso de desinflado.

- ❑ Sistema de aviso de desinflado P. 571

## Dispositivos de tracción en la nieve

Si conduce por carreteras nevadas o heladas, monte neumáticos de invierno o cadenas, reduzca la velocidad y mantenga una distancia adecuada con el resto de vehículos.

Tenga especial cuidado al mover el volante o accionar los frenos para evitar que el vehículo patine.

Utilice cadenas, neumáticos de invierno o neumáticos para todo el año cuando sea necesario o así lo indique la legislación vigente.

Al montarlos, consulte los puntos siguientes.

Neumáticos de invierno:

- Seleccione el tamaño y las gamas de carga iguales que los de los neumáticos originales.
- Monte los neumáticos en las cuatro ruedas.

Cadenas:

- Consulte con un concesionario antes de comprar cualquier tipo de cadenas para el vehículo.
- Móntelas en los neumáticos delanteros solamente.
- Debido a las limitaciones de separación de los neumáticos que presenta su vehículo, recomendamos encarecidamente utilizar las cadenas indicadas a continuación:

### Modelos de Corea, México y Latinoamérica

Tamaño de los neumáticos originales <sup>*1</sup>	Tipo de cadena
235/65R17 104H	SCC Radial Chain TC2111MM
235/60R18 103H	SCC Radial Chain TC2212MM

\*1: El tamaño de los neumáticos originales se indica en la etiqueta de información de los neumáticos ubicada en el marco de la puerta del conductor.

### Dispositivos de tracción en la nieve

## ADVERTENCIA

**El uso de cadenas incorrectas o un montaje incorrecto de las mismas puede provocar daños en las tuberías de frenos y ocasionar un accidente en el que puede resultar herido de gravedad o morir.**

**Siga todas las instrucciones de este manual de propietario sobre la selección y uso de cadenas.**

### AVISO

Los dispositivos de tracción de tamaño incorrecto o montados de forma incorrecta pueden dañar las tuberías de frenos, la suspensión, la carrocería o las ruedas del vehículo. No siga conduciendo si golpean contra alguna parte del vehículo.

Cuando se montan cadenas se deben seguir las instrucciones del fabricante en lo que se refiere a límites de funcionamiento del vehículo.

Utilice cadenas solo en caso de emergencia o si la ley lo exige para circular por una zona determinada.

Extreme las precauciones al conducir con cadenas sobre nieve o hielo. La maniobrabilidad de unos neumáticos con cadenas puede ser menos predecible que la de unos buenos neumáticos de invierno sin cadenas.

Si su vehículo cuenta con neumáticos de verano, tenga en cuenta que estos neumáticos no están diseñados para las condiciones de conducción del invierno. Para obtener más información, póngase en contacto con un concesionario.

Excepto modelos de África, Corea, Latinoamérica, México y Oriente Medio

Tamaño de los neumáticos originales*1	Tipo de cadena
<b>235/60R18 103H</b>	<b>RUD-matic classic 4716134</b>

\*1: El tamaño de los neumáticos originales figura en la etiqueta de información de los neumáticos en el marco de la puerta del conductor.

- Siga las instrucciones del fabricante de las cadenas al montarlas. Móntelas tan tensas como sea posible.
- Compruebe que las cadenas no entran en contacto con las tuberías de frenos ni con la suspensión.
- Conduzca despacio.

## Comprobación de la batería

El estado de la batería está controlado por un sensor colocado en su terminal negativo. Si se produce algún problema con este sensor, la interfaz de información del conductor mostrará un mensaje de advertencia. Si ocurre esto, haga que revisen el vehículo en un concesionario.

Compruebe la corrosión en los terminales de la batería mensualmente.

Si la batería del vehículo está desconectada o se agota:

- Se desactiva el sistema de audio.
  - **Reactivación del sistema de audio** P. 311
- Se restablece el reloj\*.
  - **Reloj** P. 186

### Batería

#### **ADVERTENCIA**

La batería libera gas hidrógeno explosivo durante el funcionamiento normal.

Una llama o una chispa puede hacer que explote la batería con la suficiente fuerza como para provocar heridas o la muerte.

Mantenga alejados de la batería chispas, llamas y materiales que generen humo.

Lleve ropa de protección y un protector de la cara o solicite que un técnico calificado realice el mantenimiento de la batería.

#### **ADVERTENCIA**

La batería contiene ácido sulfúrico (electrólito), que es muy corrosivo y venenoso.

Si el electrólito le salpica a los ojos o la piel, puede causar quemaduras graves. Lleve protección para los ojos y ropa de protección al trabajar en la batería o cerca de la misma.

Si ingiere electrólito puede morir por envenenamiento a menos que se tomen de inmediato las medidas oportunas.

**MANTENER FUERA DEL ALCANCE DE LOS NIÑOS**

\* No disponible en todos los modelos

## Carga de la batería

Desconecte los dos cables de la batería para evitar dañar el sistema eléctrico del vehículo. Desconecte siempre el cable negativo (-) primero y conéctelo el último.

### » Batería

#### Procedimientos de emergencia

Ojos: Lávelos durante al menos 15 minutos con agua que tenga en una taza u otro recipiente. (El agua a presión puede dañar los ojos.) Llame a un médico inmediatamente.

Piel: Quitese la ropa contaminada. Lave la piel con agua abundante. Llame a un médico inmediatamente.

Ingestión: Beba agua o leche. Llame a un médico inmediatamente.

Cuando encuentre corrosión, limpie los terminales de la batería aplicando una solución de levadura y agua. Enjuague los terminales con agua. Seque la batería con una toalla o un paño. Aplique grasa en los terminales para evitar que vuelva a aparecer corrosión.

Cuando reemplace la batería, el repuesto debe tener las mismas especificaciones.

Para obtener más información, póngase en contacto con un concesionario.

## ⌘ Batería

Tras volver a conectar la batería se pueden encender los indicadores de control de cruceo adaptativo (ACC) con seguimiento de baja velocidad (LSF)\*, sistema de frenado de mitigación de colisión (CMBS)\*, sistema de mitigación de salida de carretera\*, sistema auxiliar de estabilidad del vehículo (VSA), desconexión del sistema auxiliar de estabilidad del vehículo (VSA) OFF, presión baja de neumáticos/TPMS\*, presión baja de neumáticos/sistema de aviso de desinflado\* y freno de estacionamiento y sistema de frenos (ámbar), a la vez que aparece un mensaje en la interfaz de información al conductor\* al pasar el interruptor de encendido a CONTACTO <sup>\*1</sup> después de volver a conectar la batería.

Conduzca una distancia corta a más de 20 km/h. El testigo debería apagarse. Si no lo hace, pida a un concesionario que revise el vehículo.

\*1: Los modelos con sistema de acceso sin llave tienen un botón **ENGINE START/STOP** en lugar de un interruptor de encendido.

\* No disponible en todos los modelos

Modelos de Brasil

## Sustitución de la batería

Siempre que se desmonte y sustituya la batería se deben seguir las indicaciones de seguridad en el mantenimiento y las advertencias correspondientes a la comprobación de la batería para evitar posibles peligros.

► **Seguridad en el mantenimiento** P. 653

► **Comprobación de la batería** P. 715

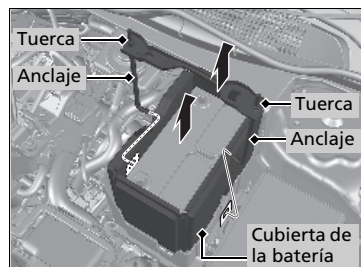
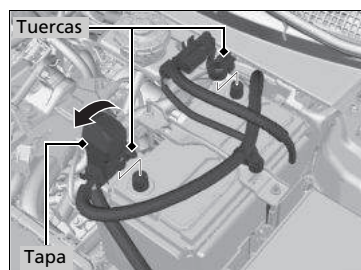

1. Gire el interruptor de encendido a BLOQUEO **0**\*1. Abra el cofre.
2. Afloje la tuerca en el cable negativo de la batería y, a continuación, desconecte el cable del terminal negativo (-).
3. Abra la tapa del terminal positivo de la batería. Afloje la tuerca en el cable positivo de la batería y, a continuación, desconecte el cable del terminal positivo (+).
4. Afloje la tuerca en cada lado del soporte de la batería con una llave inglesa.
5. Saque el extremo inferior de cada espárrago del orificio de la base de la batería y desmonte el conjunto de soporte de batería y espárragos.
6. Retire la tapa de la batería.

### ►► Sustitución de la batería

#### AVISO

Desechar la batería de forma inadecuada puede ser perjudicial para el medio ambiente y para la salud. Confirme siempre la normativa local relativa al desechado de baterías.

Este símbolo en la batería significa que este producto no debe tratarse como residuo doméstico.



Para instalar una batería nueva, invierta el procedimiento.

Desconecte siempre el cable negativo (-) primero y conéctelo el último.

\*1: Los modelos con sistema de acceso sin llave tienen un botón **ENGINE START/STOP** en lugar de un interruptor de encendido.



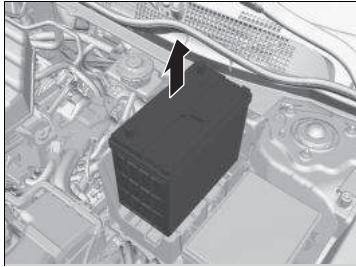

7. Extraiga la batería con cuidado.

Modelos de Brasil y Oriente Medio

## Etiqueta de la batería



### Etiqueta de la batería

#### PELIGRO

- Mantenga la batería lejos de llamas y chispas. La batería produce gases explosivos que pueden provocar una explosión.
- Lleve protección ocular y guantes de goma al manipular la batería para evitar el riesgo de quemaduras o pérdida de visión si se expone al electrólito de la batería.
- No permita que los niños manipulen la batería bajo ninguna circunstancia. Asegúrese de que nadie manipule la batería sin una comprensión adecuada de los riesgos y de los procedimientos correctos de manipulación.
- Manipule el electrólito de la batería con extrema precaución, ya que contiene ácido sulfúrico diluido. La exposición de los ojos o la piel puede causar quemaduras o pérdida de visión.
- Lea y comprenda este manual con atención antes de manipular la batería. No hacerlo puede provocar lesiones personales y daños en el vehículo.
- No utilice la batería si el electrólito está por debajo del nivel recomendado. Usar la batería con un nivel bajo de electrólito puede hacer que explote y provoque lesiones graves.

Sólo modelos de Brasil

- No cortocircuite los terminales de la batería.
- No tumbe la batería.

### ⚠ ADVERTENCIA

Cuando deseche la batería asegúrese de llevarla a un Concesionario Honda o llame a una empresa autorizada para su recolección y evite tirarla en drenajes, basureros, áreas verdes, lugares concurridos o dejarlos expuestos al interperie ya que esto puede ocasionar accidentes fatales y/o contribuir a la destrucción de los recursos naturales.

## Sustitución de la pila de botón

Si el indicador no se enciende al pulsar el botón, sustituya la pila.

### ■ Llaves de contacto con control a distancia \*

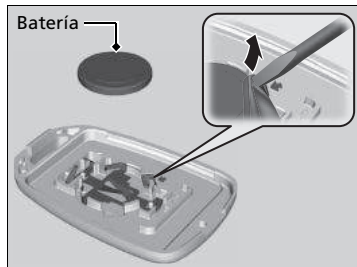
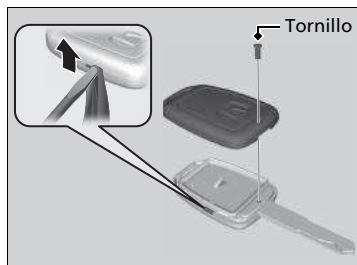

#### Tipo de pila: CR1620

1. Desatornille la tapa con un desarmador de cruz pequeño.
2. Abra el control a distancia.
  - ▶ Envuelva el desarmador pequeño de punta plana en un paño para evitar arañar el control.
3. Desmonte la pila de botón con el desarmador pequeño de punta plana.
4. Asegúrese de reemplazar la pila con la polaridad correcta.

### ☒ Sustitución de la pila de botón

## ⚠ ADVERTENCIA

### PELIGRO DE QUEMADURA QUÍMICA

La pila del control a distancia puede producir graves quemaduras internas e incluso provocar la muerte si se ingiere.

Mantenga las pilas nuevas y usadas lejos de los niños.

Si sospecha que un niño ha ingerido la pila, busque asistencia médica inmediata.

### AVISO

Desechar la pila de forma inadecuada puede ser perjudicial para el medio ambiente. Confirme siempre la normativa local relativa al desechado de pilas.

### Modelos de Brasil

Este símbolo en la batería significa que este producto no debe tratarse como residuo doméstico.



Las pilas de sustitución están disponibles en establecimientos comerciales o en los concesionarios.

\* No disponible en todos los modelos

## ■ Llave retráctil\*

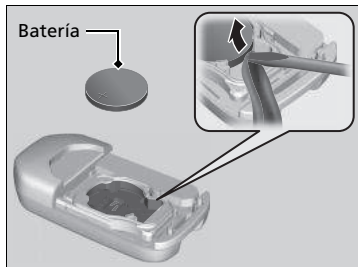
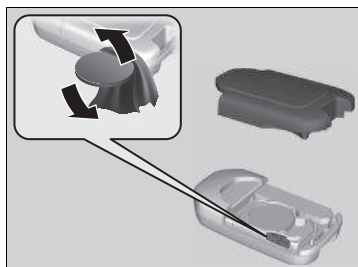

### Tipo de pila: CR2032

1. Retire la mitad superior de la tapa haciendo palanca con una moneda en el borde con cuidado.
  - Envuelva una moneda en un paño para evitar arañar la llave retráctil.
2. Desmunte la pila de botón con el desarmador pequeño de punta plana.
3. Asegúrese de reemplazar la pila con la polaridad correcta.

## Control a distancia de acceso sin llave \*

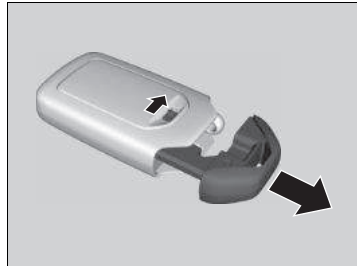

**Tipo de pila: CR2032**

1. Retire la llave integrada.
2. Retire la mitad superior haciendo palanca con una moneda en el borde con cuidado.
  - Extráigala con cuidado para evitar aflojar los botones.
  - Envuelva una moneda en un paño para evitar arañar el control a distancia de acceso sin llave.
3. Asegúrese de reemplazar la pila con la polaridad correcta.

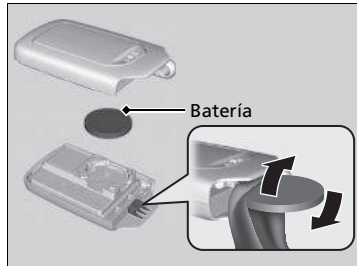

\* No disponible en todos los modelos

## Filtro de polvo y polen

### ■ Cuándo sustituir el filtro de polvo y polen

Sustituya el filtro de polvo y polen de acuerdo con el programa de mantenimiento del vehículo. Se recomienda sustituir el filtro incluso antes de lo previsto si el vehículo ha circulado por entornos con mucho polvo.

➤ **Programa de mantenimiento P. 667**

### ■ Sustitución del filtro de polvo y polen

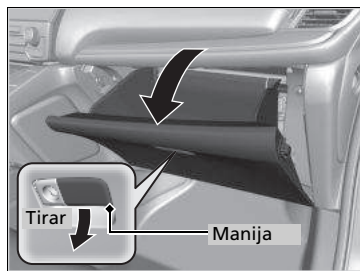

1. Abra la guantera.

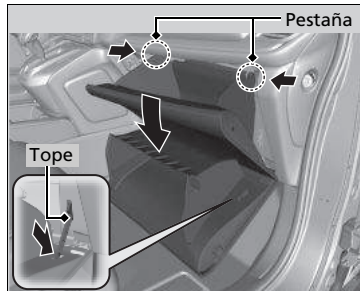

2. Desenganche las dos lengüetas presionando cada panel lateral y, a continuación, empuje el tope.
3. Gire y aparte la guantera.

### ☞ Filtro de polvo y polen

Si el flujo de aire del sistema de aire acondicionado se deteriora notablemente y las ventanillas se empañan con facilidad, puede que sea necesario reemplazar el filtro.

El filtro de polvo y polen retiene el polen, el polvo y otras partículas presentes en el aire.

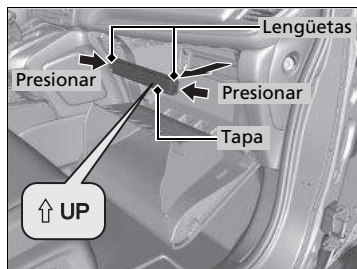

4. Presione las lengüetas de las esquinas de la tapa de la carcasa del filtro y retire la tapa.

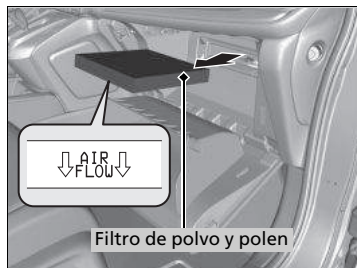

5. Desmunte el filtro de la carcasa.
6. Monte un filtro nuevo en la carcasa.
  - Coloque la flecha **AIR FLOW** orientada hacia abajo.

#### ☒ Filtro de polvo y polen

Si no sabe cómo sustituir el filtro de polvo y polen, déjelo en manos de un concesionario.

## Cuidado del interior

Utilice un aspirador para quitar el polvo antes de pasar un paño.

Utilice un paño húmedo con una mezcla de detergente suave y agua templada para eliminar la suciedad. Utilice un paño limpio para retirar los restos de detergente.

### ■ Limpieza de los cinturones de seguridad

Utilice un cepillo blando con una mezcla de jabón suave y agua templada para limpiar los cinturones. Deje que los cinturones se sequen. Limpie los orificios de los anclajes de los cinturones de seguridad con un paño limpio.

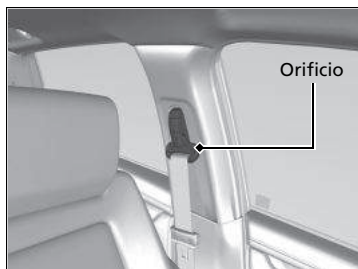

Orificio

### » Cuidado del interior

Tenga cuidado de no derramar ningún líquido en el interior del vehículo.

Los dispositivos y sistemas eléctricos pueden sufrir fallos de funcionamiento si se derraman líquidos sobre ellos.

No use pulverizadores que contengan silicona sobre dispositivos eléctricos como dispositivos de audio e interruptores.

Si lo hace, dichos dispositivos pueden sufrir fallos de funcionamiento o se puede provocar un incendio en el interior del vehículo.

Si usa por error un pulverizador que contenga silicona sobre dispositivos eléctricos, consulte en su concesionario.

Dependiendo de su composición, los productos químicos y los ambientadores líquidos pueden provocar decoloración, arrugas y grietas en piezas de resina y telas.

No utilice disolventes alcalinos ni orgánicos como benceno o gasolina.

Después de usar productos químicos, límpielos con cuidado usando un paño seco.

No deje paños usados sobre piezas de resina o telas durante mucho tiempo sin lavarlas.

Tenga cuidado de no derramar ambientadores líquidos.



## ■ Limpieza de la ventanilla

Límpiala con limpiacristales.

## ■ Limpieza de la pantalla de visualización frontal\*

Evite tocar la pantalla de visualización frontal, pues está cubierta por un agente exclusivo. Al limpiar la pantalla, primero debe soplar cualquier resto o polvo con un soplador adecuado para limpiar lentes de cámaras. A continuación, limpie suavemente la lente con una bayeta para lentes o un otro trapo de grano fino suave: no use ningún limpiador o detergente.

## ■ Alfombras del piso\*

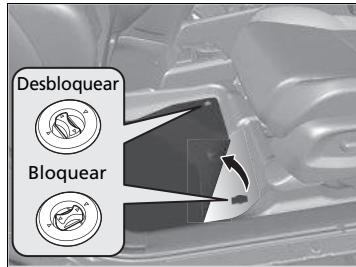

La alfombra del piso del conductor queda enganchada por encima de los anclajes del piso, lo que impide que se deslicen hacia delante. Para desmontar una alfombra para limpiarla, gire los controles del anclaje a la posición de desbloqueo. Cuando vuelva a montar la alfombra después de limpiarla, gire los controles a la posición de bloqueo.

**No coloque alfombras del piso adicionales sobre la alfombra sujeta con los anclajes.**

## ▣ Limpieza de la ventanilla

Los cables se montan en el interior de la luneta. Límpiela en la misma dirección que los cables con un paño suave para no dañarlos.

Tenga cuidado de no derramar líquidos, como agua o limpiacristales, sobre o alrededor de la tapa de la cámara del sensor delantero\* y del sensor de luz/lluvia\*.

La pantalla de visualización frontal\* está ubicada alrededor del parabrisas.

No derrame líquidos como limpiador de cristales o agua en la pantalla.

► **Pantalla de visualización frontal\*** P. 181

## ▣ Alfombras del piso\*

Si usa unas alfombras del piso distintas de las que se suministran originalmente con el vehículo, compruebe que están diseñadas para su vehículo, que ajustan bien y que quedan bien sujetas con los anclajes del piso. Coloque las alfombras del piso de los asientos traseros correctamente. Si no se colocan correctamente, las alfombras del piso podrían interferir en el funcionamiento de los asientos delanteros.

\* No disponible en todos los modelos

### ■ Mantenimiento del cuero original\*

Para limpiar la piel adecuadamente:

1. En primer lugar, use una aspiradora o un paño suave y seco para quitar la suciedad o el polvo.
2. Limpie el cuero con un paño suave humedecido en una solución con un 90% de agua y un 10% de jabón neutro.
3. Quite cualquier residuo de jabón con un paño húmedo y limpio.
4. Retire cualquier resto de agua y deje que la piel se seque al aire en la sombra.

### ▣ Mantenimiento del cuero original\*

Es importante limpiar la suciedad o el polvo tan pronto como sea posible. Los derrames pueden empapar la piel y provocar manchas. La suciedad o el polvo pueden provocar abrasiones en la piel. Además, tenga en cuenta que algunas piezas de ropa de colores oscuros pueden rozar los asientos de piel y provocar decoloración o manchas.

## Cuidado del exterior

Limpie el polvo de la carrocería del vehículo después de conducir. Compruebe con regularidad la existencia de daños en las superficies pintadas del vehículo. Un arañazo en una superficie pintada puede provocar corrosión en la carrocería. Si encuentra un arañazo, repárelo lo antes posible.

### Lavado del vehículo

Lave el vehículo con frecuencia. Lávelo con más frecuencia si conduce en las condiciones siguientes:

- Si conduce en carreteras con sal de carretera.
- Si conduce en zonas costeras.
- Si quedan pegados a las superficies pintadas alquitrán, hollín, excrementos de pájaros, insectos o resina.

### Uso de un sistema de lavado automático del vehículo

- Asegúrese de seguir las instrucciones indicadas en el sistema de lavado automático del vehículo.
- Pliegue los retrovisores de puerta.
- Para modelos equipados con limpiaparabrisas intermitentes automáticos, apague los limpiaparabrisas.

### Uso de máquinas de lavado de alta presión

- Mantenga una distancia suficiente entre la boquilla de lavado y la carrocería del vehículo.
- Tenga más cuidado alrededor de las ventanas. Si se acerca demasiado podría entrar agua en el interior del vehículo.
- No pulverice agua a alta presión directamente en el interior del compartimento motor. En su lugar, utilice agua a baja presión y un detergente suave.

### ► Lavado del vehículo

No pulverice agua en las entradas de aire. Puede producirse un fallo de funcionamiento.



### Modelos de Corea

No pulverice agua sobre la unidad sin tapar cuando la puerta de llenado de combustible esté abierta. Puede causar daños al sistema de combustible o al motor.

## ■ Aplicación de cera

Una buena capa de cera para carrocerías de automóviles ayuda a proteger la pintura del vehículo de los elementos. La cera desaparecerá con el tiempo y la pintura del vehículo quedará expuesta a los elementos, por lo que deberá volver a aplicar cera cuando sea necesario.

## ■ Mantenimiento de los parachoques y otras partes con recubrimiento de resina

Si cae gasolina, aceite, refrigerante del motor o líquido de la batería sobre partes con recubrimiento de resina, estas podrían mancharse o el recubrimiento podría pelarse. Límpielos lo antes posible con un paño suave y agua limpia.

## ■ Limpieza de la ventanilla

Límpiela con limpiacristales.

Excepto modelos de África, Corea, Latinoamérica, México y Oriente Medio

### ■ Cristal impermeable

Las ventanillas laterales delanteras poseen cristales con agentes impermeables que dispersan el agua en gotitas. Para limpiar las ventanillas laterales delanteras, lávelas con agua o páselas un paño suave húmedo.

El uso de un limpiacristales puede evitar temporalmente que los cristales impermeables no dispersen el agua. Enjuagar los cristales con agua puede hacerlos impermeables nuevamente. Si nota que el cristal deja de dispersar el agua, consulte con un concesionario.

## »» Aplicación de cera

### AVISO

Los disolventes químicos y los limpiadores fuertes pueden dañar la pintura, el metal y el plástico del vehículo. Limpie las salpicaduras inmediatamente.

## »» Mantenimiento de los parachoques y otras partes con recubrimiento de resina

Consulte en su concesionario sobre el material de recubrimiento adecuado cuando quiera reparar la superficie pintada de partes hechas de resina.

## »» Limpieza de la ventanilla

### Excepto modelos de África, Corea, Latinoamérica, México y Oriente Medio

Para que el efecto impermeable sea más duradero, haga lo siguiente:

- Evite abrir y cerrar las ventanillas laterales delanteras cuando éstas estén sucias.
- Evite el uso de limpiacristales con contenido de pulidores, cera o detergente.
- Evite retirar la escarcha de las ventanillas raspando con una herramienta metálica.
- Elimine la suciedad de las ventanillas antes de usar el sistema de lavado automático del vehículo.

## Mantenimiento de llantas de aluminio

El aluminio se deteriora por la sal y otras partículas contaminantes que se encuentran en la carretera. Cuando sea necesario, lo antes posible, utilice una esponja y detergente suave para limpiar estas partículas contaminantes. No use productos químicos agresivos (incluidos algunos limpiadores de llantas de venta comercial) ni un cepillo duro. Estos pueden dañar el acabado protector de las llantas de aleación de aluminio causando su corrosión.

Dependiendo del tipo de acabado, las ruedas también pueden perder su brillo o parecer bruñidas. Para evitar manchas de agua, limpie las ruedas en seco con un trapo mientras estén todavía húmedas.

## Cristales de luces exteriores empañados

Los cristales interiores de las luces exteriores (faros, luces de freno, etc.) pueden empañarse temporalmente si conduce con lluvia o después de lavar el vehículo. También puede formarse condensación dentro de los cristales cuando hay una diferencia significativa entre la temperatura ambiente y la del interior del cristal (similar a cuando se empañan las ventanillas del vehículo con lluvia). Estas condiciones son procesos naturales, no problemas estructurales de diseño de las luces exteriores.

Las características de diseño de los cristales pueden provocar la formación de humedad en las superficies de la estructura de los cristales de las luces. No se trata tampoco de una anomalía. Sin embargo, si observa una gran acumulación de agua o grandes gotas de agua formándose dentro de los cristales, haga que revisen el vehículo en un concesionario.

## Accesorios

Si va a montar accesorios, compruebe lo siguiente:

- No monte accesorios en el parabrisas. Pueden obstaculizar su campo de visión y afectar a su capacidad de respuesta ante las condiciones de conducción.
- No instale accesorios sobre las áreas marcadas con SRS Airbag a los lados o en los respaldos de los asientos delanteros, en los pilares delanteros o laterales, ni cerca de las ventanillas laterales. Los accesorios instalados en estas áreas pueden interferir con el buen funcionamiento de los airbags del vehículo o pueden salir despedidos hacia el conductor u otro ocupante si los airbags se despliegan.
- Asegúrese de que los accesorios electrónicos no sobrecarguen los circuitos eléctricos ni afecten al funcionamiento del vehículo.  
 **Fusibles** P. 764
- Antes de montar cualquier accesorio electrónico, pida al técnico encargado del montaje que se ponga en contacto con un concesionario para solicitar asistencia. Si es posible, solicite en el concesionario que inspeccionen la instalación resultante.

### Accesorios y modificaciones

## ADVERTENCIA

**El uso de modificaciones o accesorios inadecuados puede afectar a la maniobrabilidad, la estabilidad y el rendimiento del vehículo, y provocar un accidente en el que puede resultar herido de gravedad o morir.**

**Siga todas las instrucciones indicadas en este manual de usuario en cuanto a accesorios y modificaciones.**

Si están correctamente instalados, teléfonos móviles, alarmas, radiotelefonos, antenas de radio y sistemas de audio de baja potencia no deben interferir en los sistemas controlados por ordenador del vehículo, como los airbags y los frenos antibloqueo.

Se recomienda utilizar accesorios originales de Honda para garantizar su correcto funcionamiento en el vehículo.

## Modificaciones

---

No modifique su vehículo de manera que pueda afectar a su manejo, estabilidad o fiabilidad, ni instale piezas o accesorios que no sean originales de Honda y que puedan tener un efecto similar.

Incluso pequeñas modificaciones de los sistemas del vehículo pueden afectar a su funcionamiento general.

Asegúrese siempre de que todo el equipo está instalado correctamente y tiene un mantenimiento adecuado y no lleve a cabo ninguna modificación en su vehículo o en sus sistemas fuera de las normas locales o de su país.

El puerto de diagnóstico de a bordo (conector OBD-II/SAE J1962) instalado en este vehículo debe utilizarse con dispositivos de diagnóstico de sistemas de automóvil o con otros dispositivos aprobados por Honda. El uso de cualquier otro tipo de dispositivo puede afectar de forma negativa a los sistemas electrónicos del vehículo o ponerlos en peligro, dando lugar posiblemente a un malfuncionamiento del sistema, consumo de la batería u otros problemas inesperados.

No modifique ni intente reparar ningún componente eléctrico.





# Cómo hacer frente a lo inesperado

En este capítulo se explica cómo hacer frente a problemas inesperados.

## Herramientas

Tipos de herramientas ..... 736

## En caso de pinchazo

Cambio de un neumático pinchado..... 737

## El motor no arranca

Comprobación del motor ..... 746

**Modelos con sistema de acceso sin llave**

Si la pila del control a distancia de acceso sin llave se está agotando ..... 747

**Modelos con sistema de acceso sin llave**

Parada de emergencia del motor ..... 748

**Arranque con cables** ..... 749

**La palanca de cambios no se mueve** ... 753

## Sobrecalentamiento

Cómo hacer frente al sobrecalentamiento... 754

## Indicador encendido/parpadeando

Si se enciende el indicador de presión baja de aceite..... 757

Si se enciende el indicador del sistema de carga ..... 757

Si se enciende o parpadea el testigo de averías ..... 758

Si se enciende o parpadea el indicador del sistema de frenos (rojo)..... 759

Si el indicador del sistema de frenos (rojo) se enciende o parpadea al mismo tiempo que se enciende el indicador del sistema de frenos (ámbar) ..... 760

Si se enciende el indicador del sistema de servodirección eléctrica (EPS)..... 761

## Modelos de Corea

Si se enciende o parpadea el indicador de presión baja de neumáticos/TPMS..... 762

## Excepto modelos de Corea

Si se enciende o parpadea el indicador de presión baja de neumáticos/sistema de aviso de desinflado..... 763

## Fusibles

Ubicaciones de los fusibles..... 764

Comprobación y sustitución de los fusibles.. 772

**Remolcado de emergencia**..... 773

**No puede abrir el maletero** ..... 774

**Suministro\***..... 775

\* No disponible en todos los modelos

## Tipos de herramientas

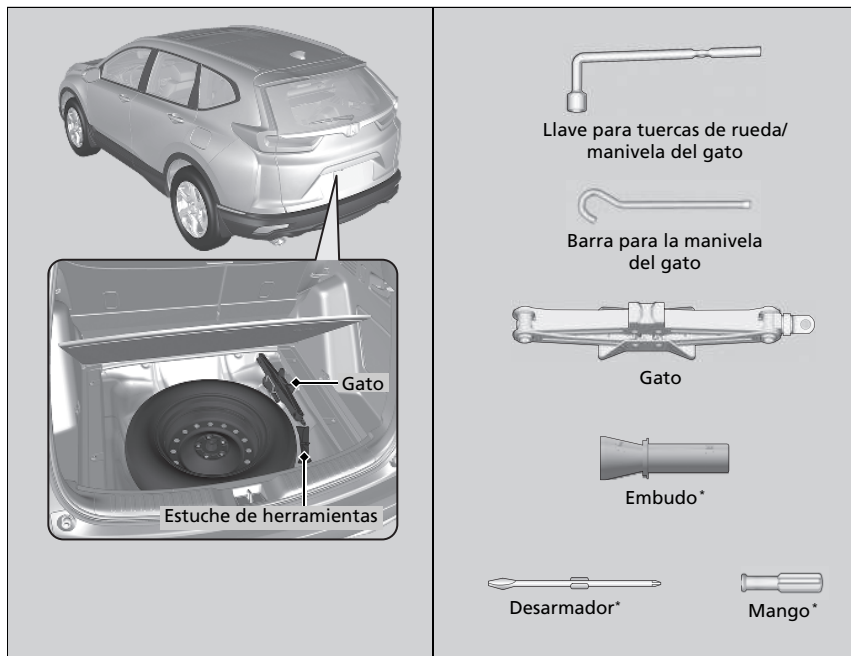

### Tipos de herramientas

Las herramientas están almacenadas en el maletero.

## Cambio de un neumático pinchado

Si se pincha un neumático mientras circula, agarre el volante con firmeza y frene gradualmente para reducir la velocidad. A continuación, deténgase en un lugar seguro. Sustituya el neumático pinchado por un neumático compacto de repuesto\* /un neumático de repuesto de tamaño normal\*. Acuda a un concesionario lo antes posible para la reparación o sustitución del neumático pinchado.

1. Estacione el vehículo en una superficie firme, nivelada y no deslizante, y aplique el freno de estacionamiento.
2. Mueva la palanca de cambios a **P**.
3. Aplique el freno de estacionamiento.
4. Encienda las luces de emergencia y gire el interruptor de encendido a la posición de BLOQUEO **0**\*1.

\*1: Los modelos con sistema de acceso sin llave tienen un botón **ENGINE START/STOP** en lugar de un interruptor de encendido.

\* No disponible en todos los modelos

### ☒ Cambio de un neumático pinchado

Siga estas precauciones relativas al neumático compacto de repuesto:

Compruebe periódicamente la presión del neumático compacto de repuesto\*. Deberá tener la presión de inflado especificada. Presión especificada: 420 kPa (4,2 kg/cm<sup>2</sup>)

Si circula con el neumático compacto de repuesto, no permita que el vehículo supere los 80 km/h. Remplácelo por un neumático de tamaño normal lo antes posible.

La rueda de repuesto con el neumático compacto es específica para este modelo. No la utilice en otro vehículo. No utilice otro tipo de rueda de repuesto o de neumático compacto en su vehículo.

No monte cadenas en un neumático compacto de repuesto. Si se pincha un neumático delantero con las cadenas montadas, desmonte uno de los neumáticos de tamaño normal traseros y sustitúyalo por el neumático compacto de repuesto. Desmonte el neumático delantero pinchado y sustitúyalo por el neumático trasero de tamaño normal desmontado. Finalmente, monte las cadenas en el neumático delantero.

El neumático compacto de repuesto ofrece una conducción más dura y menos tracción en algunas superficies. Tenga más precaución al conducir.

No utilice más de un neumático compacto de repuesto al mismo tiempo.

El neumático compacto de repuesto es más pequeño que un neumático normal. La altura de marcha del vehículo se reduce cuando se monta el neumático compacto de repuesto. Si pasa sobre topes u objetos que pueda haber en la carretera se podrían dañar los bajos del vehículo.

## Preparativos para sustituir un neumático pinchado

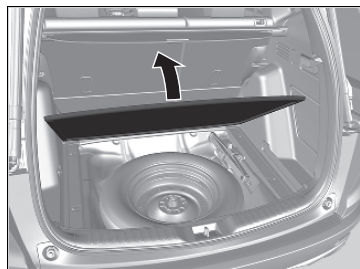

1. Abra la tapa del piso del maletero.

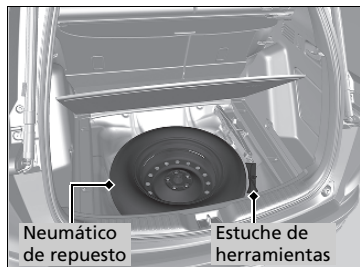

2. Saque la caja de herramientas del maletero. Saque la llave para las tuercas de rueda y la barra para la manivela del gato del estuche de herramientas.

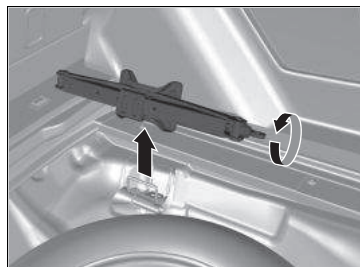

3. Saque el gato del área del neumático de repuesto.
4. Desatornille el tornillo de fijación y desmonte el cono espaciador. A continuación, desmonte el neumático de repuesto.

## ☒ Cambio de un neumático pinchado

**ADVERTENCIA:** El gato solo se debe usar como ayuda en caso de una avería de emergencia del vehículo, no para cambiar los neumáticos de temporada normales, ni en ninguna otra operación de mantenimiento o reparación.

### AVISO

No utilice el gato si no funciona correctamente. Llame a su concesionario o a un servicio de remolcado profesional.

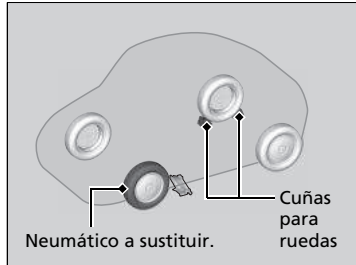

**5.** Coloque una cuña para ruedas o una roca delante y detrás de la rueda opuesta en diagonal al neumático pinchado.

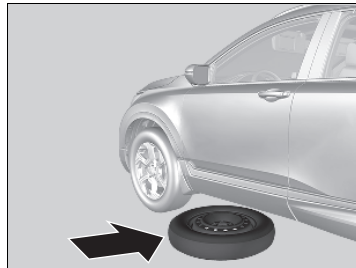

**6.** Coloque el neumático de repuesto debajo del vehículo (con la llanta hacia arriba), cerca del neumático que va a sustituir.



**7.** Afloje las tuercas de la rueda una vuelta aproximadamente con la llave para tuercas de rueda.

## ■ Cómo colocar el gato

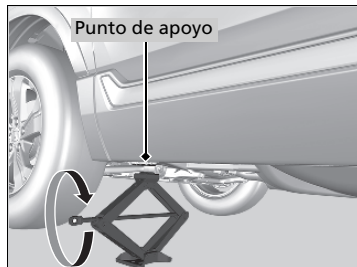
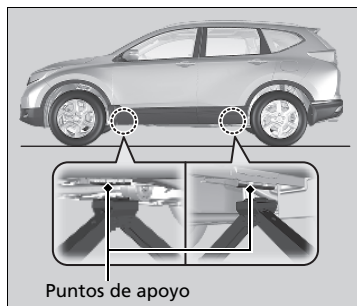

1. Coloque el gato debajo del punto de apoyo más cercano al neumático que va a cambiarse.

2. Gire el soporte del extremo hacia la derecha (como se muestra en la imagen) hasta que la parte superior del gato toque el punto de apoyo.  
 ► Asegúrese de que la lengüeta del punto de apoyo encaja en la muesca del gato.

## ►► Cómo colocar el gato

### ⚠ ADVERTENCIA

El vehículo puede salirse fácilmente del apoyo del gato y causar lesiones graves a personas que puedan estar debajo.

Siga las indicaciones para cambiar el neumático exactamente; ninguna persona debe colocar parte alguna de su cuerpo debajo de un vehículo apoyado en un gato.

#### Para algunos países

El gato entregado con el vehículo tiene la siguiente etiqueta.

1.	2.	3.

1. Consulte el Manual del Propietario.
2. No se coloque nunca debajo del vehículo cuando esté apoyado en un gato.
3. Coloque el gato debajo de la área reforzada.

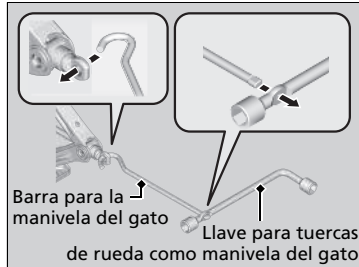

3. Eleve el vehículo con la manivela del gato y la barra de prolongación hasta que el neumático se levante del suelo.

#### ☒ Cómo colocar el gato

**ADVERTENCIA:** El gato debe colocarse sobre una superficie plana y estable, al mismo nivel que el vehículo estacionado.

No utilice el gato con personas o equipaje dentro del vehículo.

Utilice el gato que se entrega con su vehículo. Otros gatos pueden no resistir el peso ("carga") o no encajar en el punto de apoyo.

Para usar el gato con seguridad, se deben seguir las instrucciones siguientes:

- No lo utilice con el motor en marcha.
- Utilícelo únicamente en superficies firmes y niveladas.
- Colóquelo solamente en los puntos de apoyo.
- No entre en el vehículo mientras se está utilizando el gato.
- No coloque nada encima ni debajo del gato.

## Sustitución del neumático pinchado

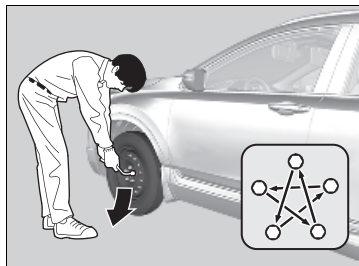
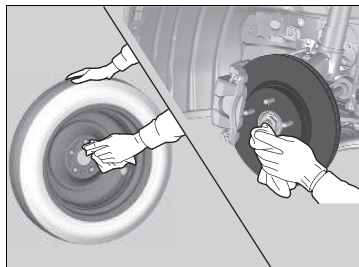
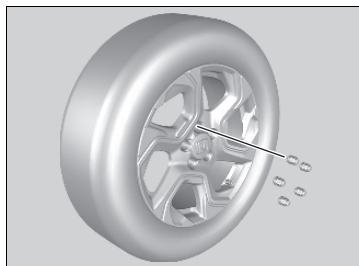

1. Retire las tuercas de rueda y el neumático pinchado.
2. Limpie las superficies de montaje de la rueda con un paño limpio.
3. Monte el neumático de repuesto.
4. Apriete las tuercas de rueda hasta que toquen los bordes de los orificios de montaje y dejen de girar.
5. Baje el vehículo y desmonte el gato. Apriete las tuercas de rueda en el orden indicado en la imagen. Haga este recorrido, apretando las tuercas, dos o tres veces por este orden.  
**Par de apriete para tuercas de rueda:**  
108 N·m (11 kgf·m)

## ► Sustitución del neumático pinchado

No apriete las tuercas de las ruedas en exceso con el pie o utilizando un tubo.



## Almacenamiento del neumático pinchado

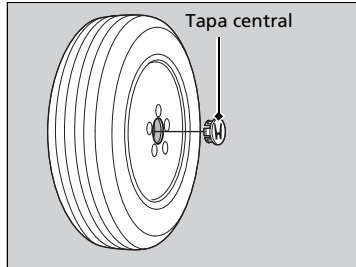

1. Desmonte la tapa central.

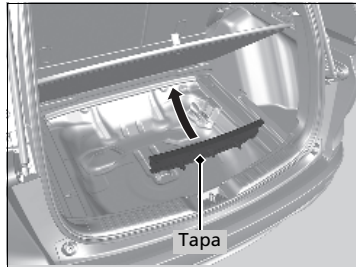

### Modelos con neumático compacto de repuesto

2. Quite la tapa del maletero tal como se ilustra.

### Almacenamiento del neumático pinchado

## **ADVERTENCIA**

En caso de colisión, los objetos sueltos pueden salir despedidos dentro del habitáculo y lesionar gravemente a los ocupantes.

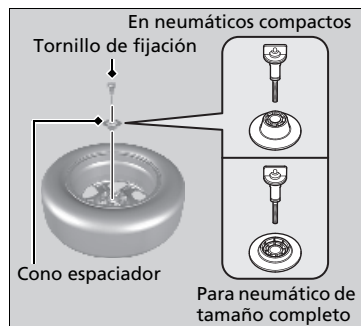

Guarde la rueda, el gato y las herramientas de forma segura antes de continuar la marcha.



**Todos los modelos**

3. Coloque el neumático pinchado boca abajo en el hueco para la rueda de repuesto.
4. Retire el cono espaciador del tornillo de fijación, dele la vuelta e introdúzcalo de nuevo en el tornillo. Sujete el neumático pinchado con el tornillo de fijación.
5. Guarde la llave para tuercas de rueda y la barra para la manivela de gato en el estuche de herramientas. Guarde el estuche en el maletero.
6. Guarde el gato en su soporte. Gire el soporte del extremo del gato para bloquearlo correctamente.

## TPMS\*/sistema de aviso de desinflado\* y neumático de repuesto

Si sustituye un neumático pinchado por el neumático de repuesto, el indicador  se enciende mientras conduce. Tras conducir algunos kilómetros, el indicador empezará a parpadear durante un corto espacio de tiempo y después permanecerá encendido. Aparece  en la interfaz de información al conductor\*, pero esto es normal.

Calibre el TPMS\*/sistema de aviso de desinflado\* al sustituir el neumático por uno normal especificado.

➤ **Calibración TPMS** P. 568

➤ **Calibración del sistema de aviso de desinflado** P. 571

## Comprobación del motor

Si el motor no arranca, compruebe el motor de arranque.

### Comprobación del motor

Si necesita arrancar el vehículo en ese momento, utilice cables de arranque conectados a otro vehículo o una batería de arranque.

➤ **Arranque con cables** P. 749

Anomalía del motor de arranque	Lista de comprobación
<b>El motor de arranque no gira o lo hace lentamente.</b> Es posible que la batería esté descargada. Compruebe los elementos de la derecha y realice la operación correspondiente.	<b>Modelos con sistema de acceso sin llave</b> <b>Compruebe si aparece un mensaje en la interfaz de información al conductor*</b> <ul style="list-style-type: none"><li>• Si aparece el mensaje <b>To Start, Hold Remote Near Start Button</b> o  <b>Si la pila del control a distancia de acceso sin llave se está agotando</b> P. 747<ul style="list-style-type: none"><li>▶ Asegúrese de que el control a distancia de acceso sin llave está dentro de su zona de cobertura de funcionamiento.</li><li>➤ <b>Alcance del botón ENGINE START/STOP</b> P. 240</li></ul></li></ul>
	<b>Compruebe la intensidad de las luces interiores.</b> Encienda las luces interiores y compruebe su intensidad. <ul style="list-style-type: none"><li>• Si las luces interiores tienen poca intensidad o no se encienden ➤ <b>Batería</b> P. 715</li><li>• Si las luces interiores se encienden normalmente ➤ <b>Fusibles</b> P. 764</li></ul>
<b>El motor de arranque gira con normalidad pero el motor no arranca.</b> Puede haber un problema en un fusible. Compruebe los elementos de la derecha y realice la operación correspondiente.	<b>Revise el procedimiento de arranque del motor.</b> Siga las instrucciones e intente arrancar de nuevo el motor. ➤ <b>Arranque del motor</b> P. 532, 534
	<b>Compruebe el indicador del sistema inmovilizador.</b> Si el indicador del sistema inmovilizador está parpadeando, no se puede arrancar el motor. <ul style="list-style-type: none"><li>➤ <b>Sistema inmovilizador</b> P. 227</li></ul>
	<b>Compruebe el nivel de combustible.</b> Deberá haber suficiente combustible en el depósito. ➤ <b>Indicador de combustible</b> P. 109
	<b>Compruebe el fusible.</b> Compruebe todos los fusibles o lleve el vehículo a revisar a un concesionario. <ul style="list-style-type: none"><li>➤ <b>Comprobación y sustitución de los fusibles</b> P. 772</li></ul>
	<b>Si el problema continúa:</b> <ul style="list-style-type: none"><li>➤ <b>Remolcado de emergencia</b> P. 773</li></ul>

Modelos con sistema de acceso sin llave

## Si la pila del control a distancia de acceso sin llave se está agotando

Si suena el aviso acústico y aparece el mensaje **Para encender, coloque el control cerca del botón de arranque** o  en la pantalla interfaz de información al conductor, el indicador del botón **ENGINE START/STOP** parpadea y el motor no arranca. Arranque el motor de la siguiente manera:

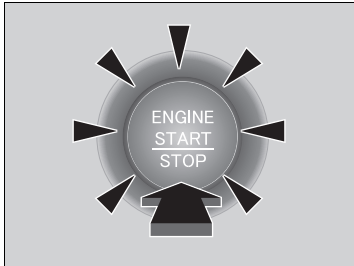
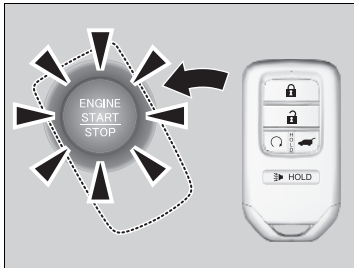

1. Toque la parte central del botón **ENGINE START/STOP** con el símbolo **H** del control a distancia de acceso sin llave mientras parpadea el botón **ENGINE START/STOP**. Los botones del control a distancia de acceso sin llave deben estar orientados hacia usted.
  - El botón **ENGINE START/STOP** parpadea durante aproximadamente 30 segundos.
2. Pise el pedal de freno y pulse el botón **ENGINE START/STOP** antes de que transcurran 10 segundos desde el aviso acústico y de que el botón **ENGINE START/STOP** cambie de parpadeo a encendido.
  - Si no se pisa el pedal, el modo cambiará a ACCESORIOS.

Modelos con sistema de acceso sin llave

## Parada de emergencia del motor

El botón **ENGINE START/STOP** se puede usar para detener el motor ante una situación de emergencia, incluso durante la conducción. Si tiene que detener el motor, realice una de las operaciones siguientes:

- Mantenga oprimido el botón **ENGINE START/STOP** durante unos dos segundos.
- Pulse firmemente el botón **ENGINE START/STOP** tres veces.

El volante no se bloqueará.

La modalidad de alimentación está en ACCESORIOS cuando el motor se detiene.

Para cambiar el modo a VEHÍCULO APAGADO (BLOQUEO), mueva la palanca de cambios a **P** una vez que el vehículo se haya detenido completamente. A continuación, oprima el botón **ENGINE START/STOP** dos veces sin pisar el pedal del freno.

### Parada de emergencia del motor

No oprima el botón **ENGINE START/STOP** al conducir salvo que sea absolutamente necesario parar el motor.

Si pulsa el botón **ENGINE START/STOP** al conducir, el aviso acústico suena.

## Procedimiento de arranque con cables

Desconecte la alimentación a los dispositivos eléctricos, como el sistema de audio y las luces. Apague el motor y abra el cofre.

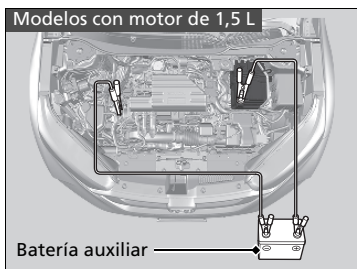
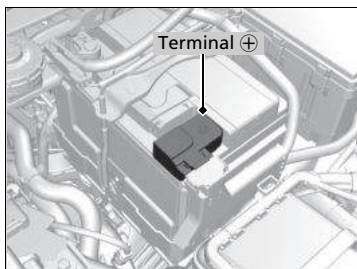

1. Abra la cubierta de caja de fusibles en el terminal positivo  $\oplus$  de la batería del vehículo.
2. Conecte el primer cable de arranque al terminal  $\oplus$  de su vehículo.
3. Conecte el otro extremo del primer cable de arranque al terminal  $\oplus$  de la batería auxiliar.
  - ▶ Utilice una batería auxiliar de 12 voltios únicamente.
  - ▶ Si utiliza un cargador de batería de automóvil para reforzar la batería de 12 voltios, seleccione una tensión de carga inferior a 15 voltios. Compruebe en el manual del cargador el ajuste apropiado.
4. Conecte el segundo cable de arranque al terminal  $\ominus$  de la batería auxiliar.

## Arranque con cables

### ⚠ ADVERTENCIA

La batería puede hacer explosión si no se sigue el procedimiento correcto, causando lesiones graves a personas que se encuentren cerca.

Mantenga alejados de la batería chispas, llamas y materiales que generen humo.

### AVISO

Si se expone la batería a condiciones de frío intenso, puede congelarse el electrolito en su interior. Si se intenta arrancar con cables un vehículo con la batería congelada, se puede causar la ruptura de la misma.

Fije correctamente las pinzas de los cables de arranque para que no se suelten por las vibraciones del motor. Además, tenga cuidado de que no se enreden los cables de arranque ni se toquen los extremos de los cables al fijarlos o soltarlos.

Las condiciones de frío reducen el rendimiento de la batería y pueden hacer que el motor no arranque.

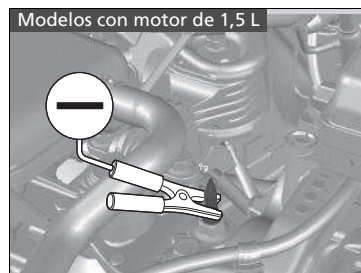
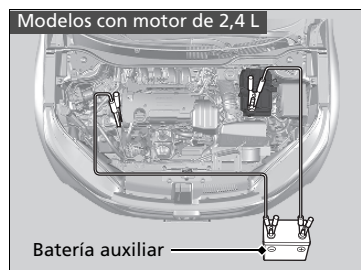
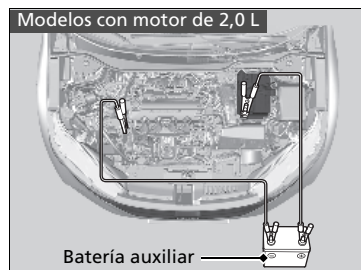

5. Conecte el otro extremo del segundo cable de arranque al tornillo de montaje del motor (como se muestra). No conecte este cable de arranque a ninguna otra parte.
6. Si su vehículo está conectado a otro vehículo, arranque el motor de este otro vehículo y haga que aumente el régimen del motor ligeramente.
7. Intente arrancar el motor de su vehículo. Si gira muy lentamente, compruebe que los cables de arranque tienen un buen contacto metal con metal.



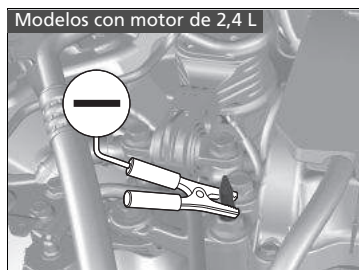
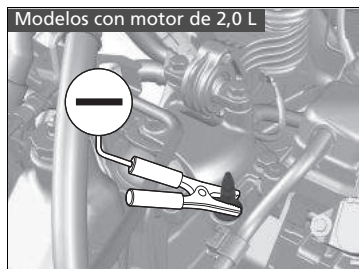

## ■ Qué hacer después de que el motor arranca

Una vez arrancado el motor de su vehículo, retire los cables de arranque en el orden siguiente:

1. Desconecte el cable de arranque de la conexión a masa de su vehículo.
2. Desconecte el otro extremo del cable de arranque del terminal  $\ominus$  de la batería auxiliar.
3. Desconecte el cable de arranque del terminal  $\oplus$  de su vehículo.
4. Desconecte el otro extremo del cable de arranque del terminal  $\oplus$  de la batería auxiliar.

Lleve a revisar su vehículo a una estación de servicio o a un concesionario cercano.

\*1: Los modelos con sistema de acceso sin llave tienen un botón **ENGINE START/STOP** en lugar de un interruptor de encendido.

\* No disponible en todos los modelos

## » Qué hacer después de que el motor arranca

Tras volver a conectar la batería se pueden encender los indicadores de control de crucero adaptativo (ACC) con seguimiento de baja velocidad (LSF)\*, sistema de mitigación de salida de carretera\*, sistema auxiliar de estabilidad del vehículo (VSA), desconexión del sistema auxiliar de estabilidad del vehículo (VSA) OFF, sistema de frenado de mitigación de colisión (CMBS)\*, presión baja de neumáticos/sistema de control de presión de los neumáticos (TPMS)\*, presión baja de neumáticos/sistema de aviso de desinflado\* y freno de estacionamiento y sistema de frenos (ámbar), a la vez que aparece un mensaje en la interfaz de información al conductor\* al pasar el interruptor de encendido a CONTACTO **II**\*<sup>1</sup> después de volver a conectar la batería. Conduzca una distancia corta a más de 20 km/h. El testigo debería apagarse. Si no lo hace, pida a un concesionario que revise el vehículo.

# La palanca de cambios no se mueve

Siga el procedimiento indicado a continuación si no puede mover la palanca de cambios de la posición **P**.

## Desbloqueo de la palanca

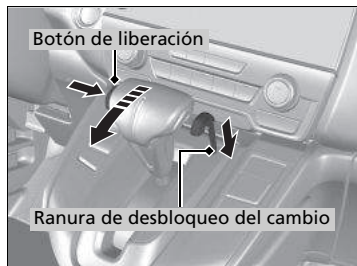
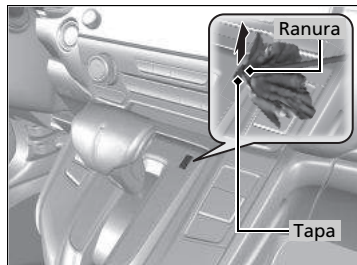

1. Aplique el freno de estacionamiento.

**Modelos sin sistema de acceso sin llave**

2. Retire la llave del interruptor de encendido.

**Modelos con sistema de acceso sin llave**

2. Retire la llave integrada del control a distancia de acceso sin llave.

**Todos los modelos**

3. Envuelva un trapo alrededor de la punta de un desarmador pequeño de punta plana. Colóquelo en la ranura de desbloqueo del cambio (como se muestra en la imagen) y retire la cubierta.



4. Introduzca la llave en la ranura de desbloqueo del cambio.

5. Mientras presiona sobre la llave, oprima el botón de liberación de la palanca de cambios y coloque la palanca en la posición **N**.

► El cambio ya está desbloqueado. Lleve el vehículo a un concesionario para revisar la palanca de cambios lo antes posible.

## Cómo hacer frente al sobrecalentamiento

Los síntomas de sobrecalentamiento son:

- El indicador de temperatura está en la marca <sup>1</sup> o en un nivel superior<sup>\*2</sup> o el motor de repente pierde potencia.
- Aparece el mensaje **Estacionarse cuando seguro. Temp. de motor demasiado caliente** o  en la interfaz de información al conductor.\*
- Sale vapor o una pulverización del compartimento motor.

### ■ Lo primero

1. Estacione el vehículo en un lugar seguro inmediatamente.
2. Desconecte todos los accesorios y active las luces de emergencia.

#### ▶ No hay vapor ni pulverización:

Mantenga el motor en marcha y abra el cofre.

#### ▶ Hay vapor o pulverización:

Apague el motor y espere a que se reduzca. Después, abra el cofre.

### » Cómo hacer frente al sobrecalentamiento

## ⚠ ADVERTENCIA

El vapor y las salpicaduras procedentes de un motor sobrecalentado pueden causarle quemaduras graves.

No abra el cofre si está saliendo vapor.

### AVISO

Si se continúa circulando con el indicador de temperatura en la marca <sup>1</sup> o en un nivel superior<sup>\*2</sup> se pueden causar daños al motor.

Si se continúa circulando con el mensaje **Estacionarse cuando seguro. Temp. de motor demasiado caliente** o

 en la interfaz de información al conductor\* puede dañar el motor.

## ⚠ ADVERTENCIA

### EXTINGUIDOR

Revise el extinguidor de su automóvil al menos una vez por mes y asegúrese de que se encuentre cargado.

\*1: Modelos de África, Latinoamérica, Oriente Medio y Corea

\*2: Excepto modelos de África, Latinoamérica, Oriente Medio y Corea

\* No disponible en todos los modelos

## ■ Lo siguiente

Modelos con motor de 1,5 L

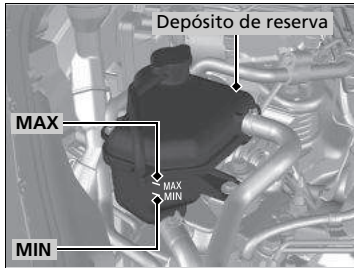

1. Compruebe que el ventilador de refrigeración funciona y pare el motor una vez que la aguja del indicador de temperatura descienda.
  - Si el ventilador de refrigeración no funciona, pare el motor inmediatamente.
2. Una vez que se ha enfriado el motor, compruebe el nivel de refrigerante y si hay fugas en los componentes del sistema de refrigeración.
  - Si el nivel de refrigerante del depósito de reserva es bajo, o si no hay refrigerante en el depósito, compruebe que el radiador está frío. Cubra el tapón del depósito de reserva con un paño grueso y ábralo. Añada el refrigerante hasta que alcance la marca **MAX** y vuelva a colocar el tapón.

►► Cómo hacer frente al sobrecalentamiento

## ⚠ ADVERTENCIA

Retirar el tapón del depósito de reserva mientras el motor está caliente puede hacer que el refrigerante salga pulverizado y le provoque quemaduras graves.

Deje siempre que el motor y el radiador se enfrien antes de retirar el tapón del depósito de reserva.

Si hay fugas de refrigerante, póngase en contacto con un concesionario para repararlas.

Utilice agua solamente como solución temporal de emergencia. Solicite en un concesionario que laven el sistema con el anticongelante adecuado lo antes posible.

Modelos de motor de 2,0 L y 2,4 L

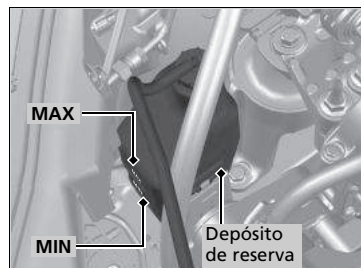

1. Compruebe que el ventilador de refrigeración funciona y pare el motor una vez que la aguja del indicador de temperatura descienda.
  - Si el ventilador de refrigeración no funciona, pare el motor inmediatamente.
2. Una vez que se ha enfriado el motor, compruebe el nivel de refrigerante y si hay fugas en los componentes del sistema de refrigeración.
  - Si el nivel de refrigerante del depósito de reserva está bajo, añada refrigerante hasta que alcance la marca **MAX**.
  - Si no hay refrigerante en el depósito de reserva, compruebe que el radiador está frío. Cubra el tapón de radiador con un paño grueso y abra el tapón. Si es necesario, añada refrigerante hasta la base del cuello de llenado y coloque de nuevo el tapón.

■ Finalmente

Una vez que el motor se ha enfriado lo suficiente, arránquelo de nuevo y compruebe el indicador de temperatura.

Si la aguja del indicador de temperatura ha descendido, reanude la conducción. Si no ha descendido, póngase en contacto con un concesionario para realizar la reparación.

►► Cómo hacer frente al sobrecalentamiento

**⚠ ADVERTENCIA**

Retirar el tapón del radiador mientras el motor está caliente puede hacer que el refrigerante salga pulverizado y le provoque quemaduras graves.

Deje siempre que el motor y el radiador se enfríen antes de retirar el tapón del radiador.

Si hay fugas de refrigerante, póngase en contacto con un concesionario para repararlas.

Utilice agua solamente como solución temporal de emergencia. Solicite en un concesionario que laven el sistema con el anticongelante adecuado lo antes posible.

## Si se enciende el indicador de presión baja de aceite



### ■ Razones por las que se enciende el indicador

Se enciende cuando la presión de aceite del motor es baja.

### ■ Qué hacer en cuanto se enciende el indicador

1. Estacione el vehículo en una superficie nivelada en un lugar seguro inmediatamente.
  2. Si es necesario, encienda las luces de emergencia.
- ### ■ Qué hacer después de haber estacionado el vehículo
1. Detenga el motor y déjelo reposar tres minutos aproximadamente.
  2. Abra el cofre y compruebe el nivel de aceite.
    - **Comprobación del aceite** P. 686
  3. Arranque el motor y compruebe el indicador de presión baja de aceite.
    - ▶ El indicador se apaga: Reanude la conducción.
    - ▶ Si el indicador no se apaga en los 10 segundos siguientes: Pare el motor y póngase en contacto con un concesionario para realizar la reparación inmediatamente.

## Si se enciende el indicador del sistema de carga



### ■ Razones por las que se enciende el indicador

Se enciende cuando la batería no se carga.

### ■ Qué hacer cuando se enciende el indicador

Apague el sistema de aire acondicionado, el desempañador trasero y los demás sistemas eléctricos. Póngase en contacto con un concesionario inmediatamente para realizar la reparación.

☒ Si se enciende el indicador de presión baja de aceite

### AVISO

Si el motor funciona con una presión de aceite baja pueden producirse daños mecánicos graves casi inmediatamente.

☒ Si se enciende el indicador del sistema de carga

Si necesita detenerse durante un momento, no pare el motor. Al arrancar el motor de nuevo es posible que se descargue la batería rápidamente.

## Si se enciende o parpadea el testigo de averías



### ■ Razones por las que se enciende o parpadea el testigo

- Se enciende si hay un problema con el sistema de control de emisiones del motor, o si el tapón del depósito de combustible falta o está flojo\*.
- Parpadea cuando se detectan fallos de encendido en el motor.

### ■ Qué hacer cuando se enciende el testigo

Evite conducir a velocidades altas y lleve el vehículo a revisar inmediatamente a un concesionario.

### ■ Qué hacer cuando parpadea el testigo de averías

Estacione el vehículo en un lugar seguro donde no haya objetos inflamables y espere 10 minutos como mínimo con el motor parado hasta que se enfríe.

### ►► Si se enciende o parpadea el testigo de averías

#### AVISO

Si se conduce con el testigo de averías encendido, es posible que el sistema de control de emisiones y el motor resulten dañados.

Si el indicador de averías parpadea de nuevo al volver a arrancar el motor, circule hasta el concesionario más cercano sin superar los 50 km/h. Lleve su vehículo a revisar.

#### Modelos de Corea

Si ha repostado recientemente, la iluminación del testigo puede deberse a que el tapón de llenado de combustible no está apretado correctamente o que falta. Apriete el tapón hasta que haga clic una vez. El testigo no se apaga inmediatamente al apretar el tapón; pueden ser necesarios varios días de conducción normal para que se apague.



## Si se enciende o parpadea el indicador del sistema de frenos (rojo)

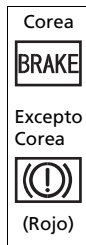

### ■ Razones por las que se enciende el indicador

- El nivel del líquido de frenos es bajo.
- El sistema de frenos presenta un fallo de funcionamiento.

### ■ Qué hacer cuando se enciende el indicador durante la conducción

Pise el pedal de freno ligeramente para comprobar la presión del pedal.

- Si es normal, compruebe el nivel de líquido de frenos la siguiente vez que se detenga.
- Si no es normal, actúe inmediatamente. Si es necesario, seleccione una marcha inferior para que disminuya la velocidad del vehículo utilizando el freno motor.

### ■ Motivos por los que parpadea el indicador

- Hay algún problema en el sistema del freno de estacionamiento eléctrico.

### ■ Qué hacer cuando parpadea el indicador

- Evite utilizar el freno de estacionamiento y haga que revisen el vehículo en un concesionario de inmediato.

### ☒ Si se enciende o parpadea el indicador del sistema de frenos (rojo)

Lleve su vehículo a reparar inmediatamente.

Es peligroso circular con un nivel bajo de líquido de frenos. Si no nota resistencia en el pedal de freno, deténgase inmediatamente en un lugar seguro. Si es necesario, seleccione una marcha inferior.

Si el testigo del sistema de frenos y el testigo **ABS** se encienden a la vez, significa que no funciona el sistema de reparto electrónico de frenada. Significa que se puede producir inestabilidad al frenar bruscamente.

El vehículo debe ser revisado en un concesionario inmediatamente.

Si el indicador del sistema de frenos (rojo) parpadea al mismo tiempo que se enciende el indicador del sistema de frenos (ámbar), puede que el freno de estacionamiento no funcione.

Evite utilizar el freno de estacionamiento y haga que revisen el vehículo en un concesionario de inmediato.

- ☒ **Si el indicador del sistema de frenos (rojo) se enciende o parpadea al mismo tiempo que se enciende el indicador del sistema de frenos (ámbar)** P. 760

## Si el indicador del sistema de frenos (rojo) se enciende o parpadea al mismo tiempo que se enciende el indicador del sistema de frenos (ámbar)

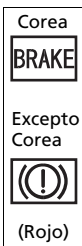

■ Si el indicador del sistema de frenos (rojo) se enciende o parpadea al mismo tiempo que se enciende el indicador del sistema de frenos (ámbar), libere el freno de estacionamiento de forma manual o automática

☒ Freno de estacionamiento P. 621

- Si el indicador del sistema de frenos (rojo) se enciende de forma continua o parpadea al mismo tiempo que se enciende el indicador del sistema de frenos (ámbar), detenga el vehículo en un lugar seguro y haga que lo revisen en un concesionario inmediatamente.

☒ **Prevención de movimiento del vehículo**

Mueva la palanca de cambios a **P**.

- Si se apaga únicamente el indicador del sistema de frenos (rojo), evite usar el freno de estacionamiento y haga que revisen el vehículo en un concesionario inmediatamente.

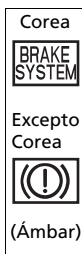

☒ Si el indicador del sistema de frenos (rojo) se enciende o parpadea al mismo tiempo que se enciende el indicador del sistema de frenos (ámbar)

Si aplica el freno de estacionamiento, es posible que no pueda liberarlo.

Si el indicador del sistema de frenos (rojo) y el indicador del sistema de frenos (ámbar) se encienden al mismo tiempo, el freno de estacionamiento está funcionando.

Si el indicador del sistema de frenos (rojo) parpadea al mismo tiempo que se enciende el indicador del sistema de frenos (ámbar), puede que el freno de estacionamiento no funcione porque está verificando el sistema.

## Si se enciende el indicador del sistema de servodirección eléctrica (EPS)

---



### ■ Razones por las que se enciende el indicador

- Se enciende si hay un problema en el sistema EPS.
- Si pisa el pedal del acelerador repetidamente para aumentar el régimen del motor cuando el motor está a ralentí, el indicador se enciende y algunas veces aumenta la rigidez del volante.

### ■ Qué hacer cuando se enciende el indicador

Detenga el vehículo en un lugar seguro y arranque de nuevo el motor.

Si el indicador se enciende y permanece encendido, el vehículo debe ser revisado en un concesionario inmediatamente.

Modelos de Corea

## Si se enciende o parpadea el indicador de presión baja de neumáticos/TPMS



### ■ Razones por las que se enciende o parpadea el indicador

Una presión de los neumáticos es significativamente baja o el TPMS no se ha calibrado. Si hay un problema con el TPMS o si está instalado el neumático compacto de repuesto, el indicador parpadea durante un minuto y después permanece encendido.

### ■ Qué hacer cuando se enciende el indicador

Conduzca con cuidado y evite girar de forma abrupta o frenar bruscamente. Deténgase en un lugar seguro. Compruebe la presión del neumático y ajústela al nivel especificado. La presión específica del neumático se indica en una etiqueta en el marco de la puerta del lado del conductor.

- Calibre el TPMS una vez que la presión de los neumáticos se ha ajustado.

➤ **Calibración TPMS** P. 568

### ■ Qué hacer cuando el indicador parpadea y luego permanece encendido

Lleve el neumático a un concesionario para que lo revisen lo antes posible. Si el indicador parpadea debido al uso del neumático compacto de repuesto, cámbielo por un neumático de tamaño normal.

El indicador se apaga después de conducir unos kilómetros.

- Calibre el TPMS una vez que un neumático de tamaño completo se ha vuelto a instalar.

➤ **Calibración TPMS** P. 568

►► Si se enciende o parpadea el indicador de presión baja de neumáticos/TPMS

### AVISO

Conducir con un neumático con una presión de inflado demasiado baja puede provocar que éste se sobrecaliente. Un neumático sobrecalentado puede fallar. Mantenga la presión de inflado de los neumáticos siempre al nivel especificado.

Excepto modelos de Corea

## Si se enciende o parpadea el indicador de presión baja de neumáticos/sistema de aviso de desinflado



### ■ Razones por las que se enciende/parpadea el indicador

La presión de uno de los neumáticos es significativamente baja o el sistema de aviso de desinflado no se ha calibrado. Si hay un problema con el sistema de aviso de desinflado o si se ha instalado la rueda de repuesto compacta\*, el testigo parpadea durante un minuto y después permanece encendido.

### ■ Qué hacer cuando se enciende el indicador

Conduzca con cuidado y evite girar de forma abrupta o frenar bruscamente. Deténgase en un lugar seguro. Compruebe la presión del neumático y ajústela al nivel especificado. La presión específica del neumático se indica en una etiqueta en el marco de la puerta del lado del conductor.

- Calibre el sistema de aviso de desinflado después de ajustar la presión de los neumáticos.

#### ➤ Calibración del sistema de aviso de desinflado P. 571

### ■ Qué hacer cuando el indicador parpadea y luego permanece encendido

Lleve el neumático a un concesionario para que lo revisen lo antes posible. Si el testigo parpadea debido al uso del neumático compacto de repuesto\*, cámbielo por un neumático de tamaño normal.

El indicador se apagará después de circular algunos kilómetros.

- Calibre el sistema de aviso de desinflado después de volver a instalar un neumático de tamaño normal.

#### ➤ Calibración del sistema de aviso de desinflado P. 571

► Si se enciende o parpadea el indicador de presión baja de neumáticos/sistema de aviso de desinflado

### AVISO

Conducir con un neumático con una presión de inflado demasiado baja puede provocar que éste se sobrecaliente. Un neumático sobrecalentado puede fallar. Mantenga la presión de inflado de los neumáticos siempre al nivel especificado.

\* No disponible en todos los modelos

## Ubicaciones de los fusibles

Si algún dispositivo eléctrico no funciona, gire el interruptor de encendido a la posición de BLOQUEO [0]\*1 y compruebe si está fundido el fusible correspondiente.

### Caja de fusibles del compartimento motor

#### Modelos sin etiqueta de fusibles

Ubicada cerca de la batería. Presione las lengüetas para abrir la caja.

La ubicación de los fusibles se muestra en imagen siguiente.

Localice el fusible en cuestión mediante el número del fusible en la imagen y la tabla.

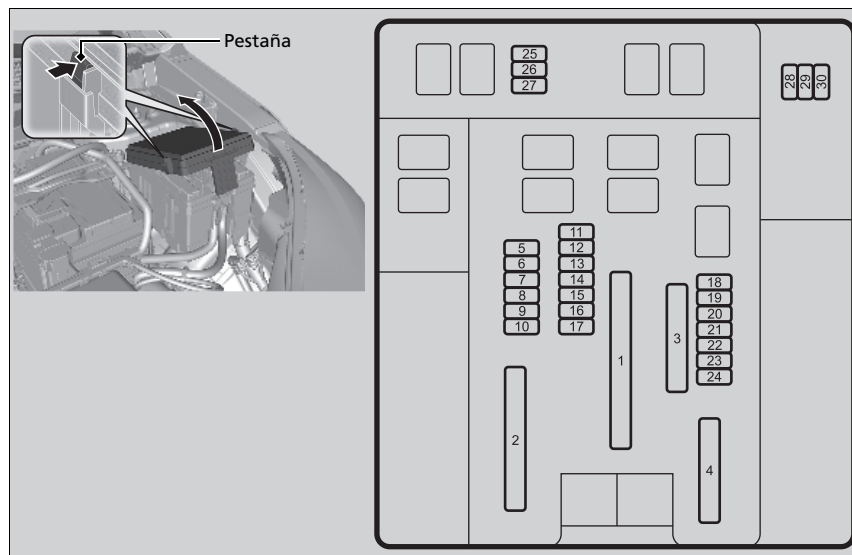

\*1: Los modelos con sistema de acceso sin llave tienen un botón **ENGINE START/STOP** en lugar de un interruptor de encendido.

■ Circuito protegido y amperaje de fusibles

	Circuito protegido	Amperios
1	AUDIO AMP*1	(30 A)
	—*2	—
	EBB	40 A
	VENTILADOR PRINCIPAL	30 A
	R/M 1	30 A
	Principal 2 de IG*1	30 A
	—*2	—
	R/M 2	30 A
	FUSIBLE PRINCIPAL	100 A*3 125 A*4
	EPS	70 A
2	IG principal 1	30 A*1 50 A*2
	OPCIÓN DE LA CAJA DE FUSIBLES	(40 A)
	CAJA DE FUSIBLES 1	60 A
	MOTOR DEL LIMPIAPARABRISAS DELANTERO	30 A
	MOTOR DEL VENTILADOR SECUNDARIO	30 A
	DESEMPAÑADOR TRASERO	40 A
	MOTOR DE ARRANQUE	30 A
	CAJA DE FUSIBLES 2	40 A
	MOTOR DE ABS/VSA	40 A
	ABS/VSA FSR	40 A
3	MOTOR DE VENTILADOR	40 A

	Circuito protegido	Amperios
4	BLOQUE 1 OP	(40 A)
	—	—
	—	—
	MALETERO ELÉCTRICO*1	(40 A)
	—*2	—
5	VB ACT	(7,5 A)
6	WASHER	15 A
7	FI PRINCIPAL	15 A
8	DBW*3	15 A
	FI SECUNDARIO*4	15 A
9	LUCES DE FRENO	10 A
10	INJECTOR	(20 A)
11	IGPS (LAF)	7,5 A
12	FI ECU	(10 A)
13	DESCONGELADOR DEL LIMPIAPARABRISAS DELANTERO*	15 A
14	HAZARD	10 A
15	BOBINA IG	15 A
16	TCU	(15 A)
17	LUZ DE INTERSECCIÓN*	(7,5 A)
18	MARCHA ATRÁS	10 A
19	AUDIO	(15 A)
20	AWD*	(20 A)
21	ASIENTO/H TRASERO*	(20 A)
22	ANTINEBLA DEL.*	(15 A)
23	VMP	10 A
24	HORN	10 A
25	IGP2 SUB*	7,5 A

	Circuito protegido	Amperios
26	—	—
27	—	—
28	DIODO ST MG SW	(7,5 A)
29	—	—
30	—	—

\*1: Modelos con sistema de acceso sin llave

\*2: Modelos sin sistema de acceso sin llave

\*3: Modelos de motor de 2,0 L y 2,4 L

\*4: Modelos con motor de 1,5 L

\* No disponible en todos los modelos

### Modelos con etiqueta de fusibles

Las ubicaciones de los fusibles se muestran en la cubierta de la caja de fusibles.

Localice el fusible en cuestión mediante el número del fusible y el número de la cubierta de la caja.

Ubicada cerca de la batería. Presione las lengüetas para abrir la caja.

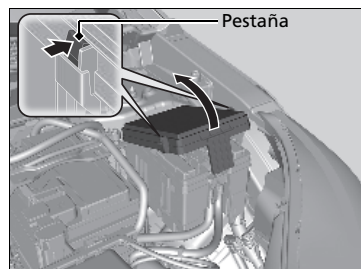

Cómo hacer frente a lo inesperado

### ■ Circuito protegido y amperaje de fusibles

	Circuito protegido	Amperios
	AUDIO AMP*1	(30 A)
	— —*2	—
	EBB	40 A
	VENTILADOR PRINCIPAL	30 A
1	R/M 1	30 A
	Principal 2 de IG*1	30 A
	— —*2	—
	R/M 2	30 A
	FUSIBLE PRINCIPAL	125 A
	EPS	70 A
	IG principal 1	30 A*1 50 A*2
	OPCIÓN DE LA CAJA DE FUSIBLES	(40 A)
2	CAJA DE FUSIBLES 1	60 A
	MOTOR DEL LIMPIAPARABRISAS DELANTERO	30 A
	MOTOR DEL VENTILADOR SECUNDARIO	30 A

	Circuito protegido	Amperios
	DESEMPAÑADOR TRASERO	40 A
	MOTOR DE ARRANQUE	30 A
3	CAJA DE FUSIBLES 2	40 A
	MOTOR DE ABS/VSA	40 A
	ABS/VSA FSR	40 A
	MOTOR DE VENTILADOR	40 A
	BLOQUE 1 OP	(40 A)
	—	(40 A)
4	—*1	(30 A)
	— —*2	—
	MALETERO ELÉCTRICO*1	(40 A)
	— —*2	—
5	VB ACT	(7,5 A)
6	WASHER	15 A
7	IGP	15 A
8	DBW*3	15 A
	FI SECUNDARIO*4	15 A

\*1: Modelos con sistema de acceso sin llave

\*2: Modelos sin sistema de acceso sin llave

\*3: Modelos con motor de 2,4 L

\*4: Modelos con motor de 1,5 L



	Circuito protegido	Amperios
9	 LUCES DE FRENO	10 A
10	 INJECTOR	(20 A)
11	 IGPS (LAF)	7,5 A
12	 FI ECU	(10 A)
13	–	–
14	 HAZARD	10 A
15	 BOBINA IG	15 A
16	 TCU	(15 A)
17	 LUZ DE INTERSECCIÓN*	(7,5 A)
18	 MARCHA ATRÁS	10 A
19	 AUDIO	(15 A)
20	 AWD*	(20 A)
21	 ASIENTO/H TRASERO*	(20 A)
22	 ANTINIEBLA DEL.*	(15 A)
23	 VMP	10 A
24	 HORN	10 A
25	 IGP2 SUB*	7,5 A
26	–	–
27	 RESERVA 2* <sup>1</sup>	(30 A)
	–	–* <sup>2</sup>

	Circuito protegido	Amperios
28	–	–* <sup>1</sup>
	 DIODO ST MG SW* <sup>2</sup>	(7,5 A)
29	–	–
30	–	–

\*1: Modelos con sistema de acceso sin llave

\*2: Modelos sin sistema de acceso sin llave

\* No disponible en todos los modelos

## ■ Caja de fusibles del interior

### Modelos sin etiqueta de fusibles

Se encuentra debajo del salpicadero.

La ubicación de los fusibles se muestra en imagen siguiente.

Localice el fusible en cuestión mediante el número del fusible en la imagen y la tabla.

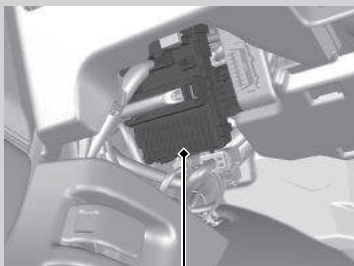

Caja de fusibles

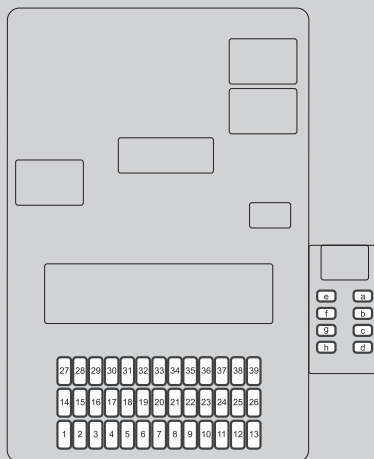

■ **Circuito protegido y amperaje de fusibles**

Circuito protegido	Amperios
1 ACCESORIOS	10 A
2 BLOQUEO DE LLAVE ACC	5 A
3 IG1 OPCIÓN 3	10 A
4 IG1 OPCIÓN 2*1	5 A
IG1 TCU*2	(10 A)
5 IG1 OPCIÓN	10 A
6 IG1 SRS 2	10 A
7 IG1 MEDIDOR	10 A
8 BOMBA DE COMBUSTIBLE IG1	15 A
9 IG2 A/C	10 A
10 TOMA DE ACCESORIOS CTR	(20 A)
11 MONITOR IG1	5 A
12 BLOQUEO DE PUERTA LATERAL DER	10 A
13 BLOQUEO DE PUERTA LATERAL IZQ	10 A
14 P/W RR L	20 A
15 AS P/W	20 A
16 DOOR LOCK	20 A
17 IG1 TCU*1	(10 A)
IG1 OPCIÓN 2*2	5 A
18 APOYO LUMBAR ELÉCTRICO DR*	(10 A)
19 TECHO SOLAR*	(20 A)
20 IG1 STARTER	10 A
21 IG1 ACG	10 A
22 LUZ DIURNA IG2	10 A
23 ANTINEBLA TRAS.*	(10 A)

\* No disponible en todos los modelos

Circuito protegido	Amperios
24 OPCIÓN +B	5 A
25 DR DOOR LOCK	(10 A)
26 DESBLOQUEO DE PUERTA LATERAL DER	10 A
27 P/W RR R	20 A
28 DR P/W	20 A
29 TOMA ACCESORIOS DEL	20 A
30 INTELIGENTE*1	10 A
STS*2	5 A
31 DR P/RECLINACIÓN ASIENTO*	(20 A)
32 ASIENTO TÉRMICO DEL*	(20 A)
33 DR P/DESPLAZAMIENTO ASIENTO*	(20 A)
34 IG1 ABS/VSA	10 A
35 IG1 SRS	10 A
36 OPCIÓN HAC	20 A
37 +B TRAILER	15 A
38 DESBLOQUEO DE PUERTA LATERAL IZQ	10 A
39 DESBLOQUEO DE LA PUERTA DR	(10 A)
a CIERRE CON CERROJO DEL MALETERO ELÉCTRICO*	(20 A)
b AS P/DESPLAZAMIENTO ASIENTO	(20 A)
c AS P/DESPLAZAMIENTO ASIENTO	(20 A)
d –	(20 A)
e –	(20 A)
f –	(20 A)
g –	(20 A)
h –	(20 A)

\*1: Modelos con sistema de acceso sin llave

\*2: Modelos sin sistema de acceso sin llave

**Modelos con etiqueta de fusibles**

Se encuentra debajo del salpicadero.

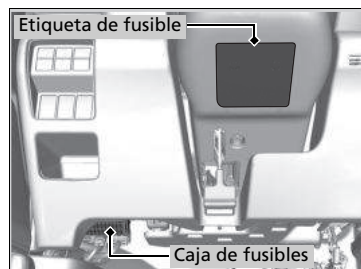

La ubicación de los fusibles se muestra en la etiqueta debajo de la columna del volante. Localice el fusible en cuestión mediante el número del fusible y el número de la etiqueta.













**■ Circuito protegido y amperaje de fusibles**

	Circuito protegido	Amperios
1	ACCESORIOS	10 A
2	BLOQUEO DE LLAVE ACC	5 A
3	IG1 OPCIÓN 3	10 A
4	IG1 OPCIÓN 2* IG1 TCU* <sup>2</sup>	5 A (10 A)
5	IG1 OPCIÓN	10 A
6	IG1 SRS 2	10 A
7	IG1 MEDIDOR	10 A

	Circuito protegido	Amperios
8	BOMBA DE COMBUSTIBLE IG1	15 A
9	IG2 A/C	10 A
10	TOMA DE ACCESORIOS CTR	(20 A)
11	MONITOR IG1	5 A
12	BLOQUEO DE PUERTA LATERAL DER	10 A
13	BLOQUEO DE PUERTA LATERAL IZQ	10 A
14	REAR L P/W RR L	20 A
15	PASSENGER AS P/W	20 A
16	DOOR LOCK	20 A
17	IG1 TCU* <sup>1</sup> IG1 OPCIÓN 2* <sup>2</sup>	(10 A) 5 A
18	DRIVER APOYO LUMBAR ELÉCTRICO DR*	(10 A)
19	TECHO SOLAR*	(20 A)
20	IG1 STARTER	10 A
21	IG1 ACG	10 A
22	LUZ DIURNA IG2	10 A
23	ANTINIEBLA TRAS.*	(10 A)
24	OPCIÓN +B	5 A

	Circuito protegido	Amperios
25	BLOQUEO PUERTA DR* (10 A)	(10 A)
26	DESBLOQUEO DE PUERTA LATERAL DER	10 A
27	REAR R P/W RR R	20 A
28	DRIVER DR P/W	20 A
29	TOMA ACCESORIOS DEL	20 A
30	INTELIGENTE* <sup>1</sup> STS* <sup>2</sup>	10 A 5 A
31	DRIVER DR P/RECLINACIÓN ASIENTO*	(20 A)
32	FRONT ASIENTO TÉRMICO DEL*	(20 A)
33	DRIVER DR P/DESGLIZAMIENTO ASIENTO*	(20 A)
34	IG1 ABS/VSA	10 A
35	IG1 SRS	10 A

\* 1: Modelos con sistema de acceso sin llave  
\* 2: Modelos sin sistema de acceso sin llave

		Circuito protegido	Amperios
36		OPCIÓN HAC	20 A
37		+B TRAILER	15 A
38		BLOQUEO DE PUERTA LATERAL IZQ	10 A
39		DESBLOQUEO PUERTA DR*	(10 A)
a		CIERRE CON CERROJO DEL MALETERO ELÉCTRICO*	(20 A)
b	PASSENGER 	AS P/DESLIZAMIENTO ASIENTO	(20 A)
c	PASSENGER 	AS P/DESLIZAMIENTO ASIENTO	(20 A)
d		–	(20 A)
e		–	(20 A)
f		–	(20 A)
g		–	(20 A)
h		–	(20 A)

\* No disponible en todos los modelos

## Comprobación y sustitución de los fusibles

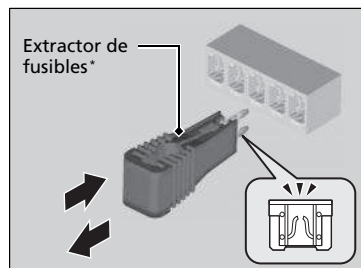
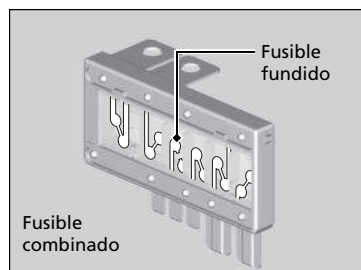

1. Gire el interruptor de encendido a la posición de BLOQUEO [0]\*1. Apague los faros y todos los accesorios.
2. Desmonte la cubierta de la caja de fusibles.
3. Compruebe el fusible grande del compartimento motor.
  - Si el fusible está fundido, utilice un desarmador de cruz para desmontar el tornillo y sustitúyalo por uno nuevo.
4. Revise los fusibles pequeños situados en el compartimento motor y en el interior del vehículo.
  - Si hay algún fusible fundido, retírelo con el extractor de fusibles\* y sustitúyalo por uno nuevo.

### ►► Comprobación y sustitución de los fusibles

#### AVISO

Sustituir un fusible por otro de mayor amperaje incrementa el riesgo de que se produzcan daños en el sistema eléctrico.

Sustituya el fusible con un fusible de repuesto que tenga el mismo amperaje especificado.

#### Modelos sin etiqueta de fusibles

Confirme el amperaje especificado mediante las tablas de P. 764 y P. 768.

#### Modelos con etiqueta de fusibles

Utilice las tablas para localizar el fusible en cuestión y comprobar el amperaje especificado en la etiqueta del fusible.

► **Ubicaciones de los fusibles** P. 766, 770

Hay un extractor de fusibles en la parte trasera de la cubierta de la caja de fusibles del compartimento motor.

\*1: Los modelos con sistema de acceso sin llave tienen un botón **ENGINE START/STOP** en lugar de un interruptor de encendido.

\* No disponible en todos los modelos

Póngase en contacto con un servicio de remolcado profesional si necesita remolcar su vehículo.

## Todos los modelos

### ■ Remolcado de plataforma

El operador carga el vehículo en la plataforma trasera de un camión.

**Este es el mejor modo de transportar el vehículo.**

## Modelos 2WD

### ■ Remolcado con elevación de ruedas

El camión de remolque coloca dos brazos oscilantes debajo de los neumáticos delanteros y los eleva del suelo. Los neumáticos traseros se mantienen sobre el suelo. **Este es un modo aceptable de remolcar el vehículo.**

## ⌘ Remolcado de emergencia

### AVISO

Si intenta elevar o remolcar el vehículo por los parachoques se producirán daños graves. Los parachoques no están diseñados para soportar el peso del vehículo.

Si se realiza un remolcado inadecuado, como detrás de una autocaravana u otro vehículo a motor, la caja de cambios puede resultar dañada.

Nunca remolque el vehículo solo con una cuerda o cadena. Es muy peligroso, ya que las cuerdas y las cadenas pueden desplazarse lateralmente o romperse.

## ■ Qué hacer cuando no se puede abrir el maletero

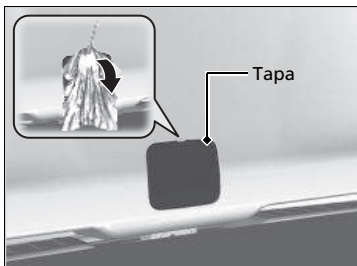

### Modelos con maletero eléctrico

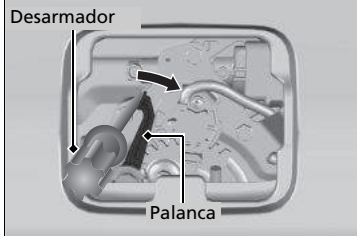

### Modelos sin maletero eléctrico

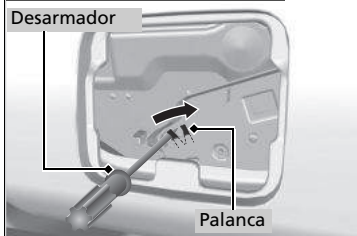

Si no puede abrir el maletero, utilice el siguiente procedimiento:

1. Con un desarmador de punta plana retire la tapa de la parte interior del maletero.
  - ▶ Envuelva el desarmador de punta plana en un paño para que no se produzcan daños.
2. Para abrir el maletero, empújelo mientras empuja la palanca hacia la derecha con un desarmador de punta plana.

## » Qué hacer cuando no se puede abrir el maletero

Seguimiento:

Después de tomar estas medidas, contacte con un concesionario para revisar el vehículo.

Cuando abra el maletero desde adentro, asegúrese de que haya suficiente espacio cerca de del maletero a fin de no golpear a ninguna persona ni ningún objeto.



## Suministro desde un recipiente de combustible portátil

Si se ha quedado sin combustible y necesita suministrar su vehículo desde un recipiente portátil, utilice el embudo proporcionado con el vehículo.

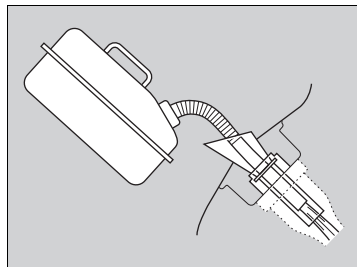
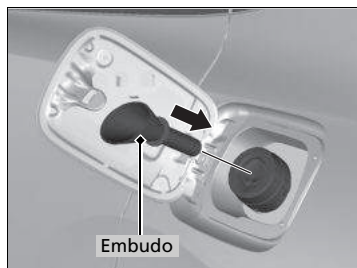

1. Apague el motor.
2. Pulse el borde de la tapa del depósito de combustible para que se abra ligeramente.
  - ▶ Se abrirá la tapa del depósito de combustible.
3. Saque el embudo de la caja de herramientas del maletero.
  - ▶ **Tipos de herramientas** P. 736
4. Coloque el extremo del embudo en la parte inferior de la abertura de llenado y, a continuación, insértelo lenta y completamente.
  - ▶ Asegúrese de que el embudo desciende junto con el tubo de llenado.
5. Llene el tanque con el combustible del recipiente portátil.
  - ▶ Vierta el combustible con cuidado para no derramarlo.
6. Retire el embudo del cuello del llenador.
  - ▶ Limpie todo el combustible del embudo antes de guardarlo.
7. Cierre la tapa del depósito de combustible con la mano.

▶ Suministro desde un recipiente de combustible portátil

### ⚠ ADVERTENCIA

La gasolina es muy inflamable y explosiva. Puede quemarse o herirse gravemente al manipular combustible.

- Pare el motor y manténgalo alejado de fuentes de calor, chispas y llamas.
- Manipule combustible sólo al aire libre.
- Limpie las salpicaduras inmediatamente.

#### AVISO

No inserte la boquilla de un recipiente de combustible portátil ni ningún otro embudo excepto el proporcionado con su vehículo. Hacerlo puede dañar el sistema de combustible.

No intente abrir el depósito de combustible sellado haciendo palanca o empujando con objetos extraños. Esto puede dañar el sistema de combustible y su sello.

Antes de suministrar, asegúrese de que el combustible del recipiente portátil sea gasolina.

\* No disponible en todos los modelos



# Información

Este capítulo incluye las especificaciones de su vehículo, la ubicación de los números de identificación y otro tipo de información requerida legalmente.

<b>Especificaciones</b> .....	778
<b>Números de identificación</b>	
Número de identificación del vehículo (VIN), número del motor y número de la caja de cambios.....	786
<b>Dispositivos que emiten ondas de radio*</b> ..	789

\* No disponible en todos los modelos

## Modelos con motor de 1,5 L

### ■ Especificaciones del vehículo

Modelo	CR-V
	1.516 – 1.587 kg <sup>*1</sup>
	1.526 – 1.603 kg <sup>*2</sup>
Peso en orden de marcha	1.535 – 1.600 kg <sup>*3</sup>
	1.555 – 1.592 kg <sup>*4</sup>
	1.607 kg <sup>*5</sup>
Carga máxima permitida	2.130 kg <sup>*4, *6</sup>
Carga sobre el eje máxima permitida <sup>*4</sup>	Delante 1.100 kg
	Detrás 1.085 kg
Peso bruto del vehículo <sup>*3</sup>	Consulte la etiqueta de certificación en el marco de la puerta del conductor

\*1: Modelos de México

\*2: Modelos de Latinoamérica, excepto Brasil y México

\*3: Modelos de Corea

\*4: Modelos de África y Oriente Medio

\*5: Modelos de Brasil

\*6: Modelos de Latinoamérica

### ■ Especificaciones del motor

Tipo	DOHC de 4 cilindros en línea con refrigeración de agua
Diámetro x carrera	73,0 x 89,5 mm
Cilindrada	1.498 cm <sup>3</sup>
Ratio de compresión	10,3 : 1
Potencia máx. <sup>*1</sup>	140 kW (188 CV)/5.600 rpm
Par máx. <sup>*1</sup>	240 N·m (24,4 kgf·m)/2.000 - 5.000 rpm
Velocidad máx. <sup>*1</sup>	200 km/h
Bujías	NGK ILZKAR8J8SY

\*1: Modelos de Oriente Medio

### ■ Combustible

	<b>Excepto modelos de Brasil y Perú</b>
	Se recomienda gasolina sin plomo de 91 o más octanos
	<b>Modelos de Brasil</b>
Tipo	Gasolina sin plomo/gasohol hasta E22 (78% de gasolina y 22% de etanol), 91 octanos o más
	<b>Modelos de Perú</b>
	Gasolina súper sin plomo de 95 octanos o superior
	<b>Excepto modelos de Corea</b>
Capacidad del depósito de combustible	57 L
	<b>Modelos de Corea</b>
	53 L

### ■ Batería

Capacidad	38AH(5)/47AH(20)
-----------	------------------

### ■ Líquido lavaparabrisas

Capacidad del depósito	2,5 L <sup>*1</sup>
	4,5 L <sup>*2</sup>

\*1: Excepto modelos de África y Oriente Medio

\*2: Modelos de África y Oriente Medio

### ■ Bombillas

Faros (luces de cruce)	LED*	55 W (H11)*
Faros (luces de carretera)	LED*	60 W (HB3)*
Luces antiniebla delanteras*	LED*	35 W (H8)*
Intermitentes delanteros	LED	
Luces de posición	LED	
Luces de conducción diurna	LED	
Luces de posición laterales delanteras*	LED	
Intermitentes laterales (en los retrovisores de las puertas)*	LED	
Luces traseras	LED	
Luces de posición laterales traseras*	LED	
Luces de freno/traseras	LED	
Intermitentes traseros	LED	
Luces de marcha atrás	LED	16 W
Luz antiniebla trasera*	LED	
Tercera luz de freno	LED	
Luz de matrícula trasera	LED	
Luces interiores		
Luces de lectura		8 W
Luz del techo		8 W
Luces del maletero		5 W
Luces de espejo de cortesía*		1,4 W
Luz de la guantera*		3,4 W

\* No disponible en todos los modelos

### ■ Líquido de frenos

Especificado	Líquido de frenos con DOT3 o DOT4
--------------	-----------------------------------

### ■ Líquido de la transmisión variable continua

Especificado	Honda HCF-2	
Capacidad	Cambio	3,7 L <sup>*1</sup> 4,3 L <sup>*2</sup>

\*1: Modelos 2WD

\*2: Modelos AWD

### ■ Aceite del motor

Recomendado	Aceite de motor genuino de Honda ACEA A5/B5, servicio API SM o de grado superior 0W-20, 0W-30, 5W-30, 10W-30	
Capacidad	Cambio	3,2 L
	Cambio incluido filtro	3,5 L

### ■ Líquido de diferencial trasero\*

Especificado	Honda DPSF-II
Capacidad	Cambio 1,2 L

### ■ Refrigerante del motor

Especificado	Anticongelante/refrigerante Honda tipo 2 para todo el año
Proporción	50/50 con agua destilada
Capacidad	6,19 L (cambio incluidos los 0,75 L restantes en el depósito de reserva)

### ■ Neumático

Normal	Tamaño <sup>*1</sup>	235/60R18 103H 235/65R17 104H
	Presión	Consulte la etiqueta en el marco de la puerta del conductor
Repuesto* (Neumático de tamaño completo)	Tamaño <sup>*1</sup>	235/60R18 103H 235/65R17 104H
	Presión	Igual que el neumático normal. Consulte la etiqueta en el marco de la puerta del conductor
De repuesto compacto <sup>*2</sup>	Tamaño	T155/90D17 112M
	Presión kPa (bar)	420 (4,2)
Tamaño de la llanta	Normal	17 x 7 1/2 <sup>*3</sup> 18 x 7 1/2 <sup>*4</sup>
	Repuesto de tamaño completo*	17 x 7 1/2 <sup>*3</sup> 18 x 7 1/2 <sup>*4</sup>
	De repuesto compacto <sup>*2</sup>	17 x 4T

\*1: El tamaño de los neumáticos originales figura en la etiqueta de información de los neumáticos en el marco de la puerta del conductor.

\*2: Vehículo con neumático de repuesto compacto

\*3: Modelos con 235/65R17

\*4: Modelos con 235/60R18

### ■ Frenos

Tipo	Con servofreno
Delante	Disco ventilado
Detrás	Disco sólido
Estacionamiento	Freno de estacionamiento eléctrico

### ■ Aire acondicionado

Tipo de refrigerante	HFC-134a (R-134a)
Cantidad de carga	435 - 485 g

### ■ Dimensiones del vehículo

Largo	4.571 mm <sup>*1, *2</sup>
	4.586 mm <sup>*3</sup>
	4.590 mm <sup>*4</sup>
	4.591 mm <sup>*5</sup>
Ancho	1.855 mm
	1.657 mm <sup>*6</sup>
Altura	1.667 mm <sup>*5, *7</sup>
	1.679 mm <sup>*8</sup>
	1.680 mm <sup>*9</sup>
	1.689 mm <sup>*1, *10</sup>
	1.690 mm <sup>*11</sup>
Batalla	2.660 mm
Ancho de vía	1.598 mm <sup>*1, *12</sup>
	Delante 1.600 mm <sup>*4</sup>
	1.601 mm <sup>*13</sup>
	1.613 mm <sup>*1, *12</sup>
	Detrás 1.615 mm <sup>*4</sup>
	1.617 mm <sup>*13</sup>

\*1: Modelos de África y Oriente Medio

\*2: Modelos de Latinoamérica, excepto Brasil y México

\*3: Modelos de México

\*4: Modelos de Corea

\*5: Modelos de Brasil

\*6: Modelos de México con 2WD

\*7: Modelos de México con AWD

\*8: Modelos de Latinoamérica con 2WD excepto modelos de México

\*9: Modelos de Corea con 2WD

\*10: Modelos de Latinoamérica con AWD, salvo Brasil y México

\*11: Modelos de Corea con AWD

\*12: Modelos de Latinoamérica con AWD

\*13: Modelos de Latinoamérica con 2WD

### ■ Eficiencia de consumo energético y categoría<sup>\*1</sup>

Neumático normal*	Nombre de fabricante	BRIDGESTONE (USA)
	Nombre de marca	ECOPIA H/L 422 PLUS
	Tamaño	235/60R18 103H
	Grado de coeficiente de resistencia en giro	3
Neumático normal*	Grado de índice de agarre en mojado	4
	Nombre de fabricante	W HANKOOK (COREA)
	Nombre de marca	KINERGY GT
	Tamaño	235/60R18 103H
Neumático normal*	Grado de coeficiente de resistencia en giro	2
	Grado de índice de agarre en mojado	3

\*1: Modelos de Corea

\*NOTA: En algunos modelos se incluyen como disponibles neumáticos del mismo tamaño y distintos fabricantes; sin embargo, no están disponibles de modo opcional.

**Modelos con motor de 2,0 L**

**■ Especificaciones del vehículo**

Modelo	CR-V	
Peso en orden de marcha	1.557 – 1.577 kg	
Carga máxima permitida	2.130 kg	
Carga sobre el eje máxima permitida	Delante	1.100 kg
	Detrás	1.085 kg

**■ Especificaciones del motor**

Tipo	SOHC de 4 cilindros en línea con refrigeración de agua	
Diámetro x carrera	81,0 x 96,9 mm	
Cilindrada	1.997 cm <sup>3</sup>	
Relación de compresión	10,6 : 1	
Bujías	NGK	SILZKR7C11S

**■ Combustible**

Tipo	Se recomienda gasolina sin plomo de 91 o más octanos	
Capacidad del depósito de combustible	57 L	

**■ Batería**

Capacidad	48AH(5)/60AH(20)	
-----------	------------------	--

**■ Líquido lavaparabrisas**

Capacidad del depósito	4,5 L	
------------------------	-------	--

**■ Bombillas**

Faros (Luces de cruce)	LED*	55 W (H11)*
Faros (Luces de carretera)	LED*	60 W (HB3)*
Luces antiniebla delanteras*	LED	
Intermitentes delanteros	LED	
Luces de posición	LED	
Luces de conducción diurna	LED	
Luces de intersección activas*	LED	
Luces de intermitentes laterales (en los retrovisores de las puertas)	LED	
Luces traseras	LED	
Intermitentes traseros	LED	
Luces de freno/traseras	LED	
Luces de marcha atrás	16 W	
Luz antiniebla trasera	LED	
Tercera luz de freno	LED	
Luz de matrícula trasera	LED	
Luces interiores		
	Luces de lectura	8 W
	Luz del techo	8 W
	Luces del maletero	5 W
	Luces de espejo de cortesía	2 W
	Luz de la guantera	3,4 W

\* No disponible en todos los modelos

### ■ Líquido de frenos

Especificado	Líquido de frenos con DOT3 o DOT4
--------------	-----------------------------------

### ■ Líquido de la transmisión variable continua

Especificado	Honda HCF-2
Capacidad	Cambio 4,3 L

### ■ Aceite del motor

Recomendado	<b>Modelos de Bielorrusia, Kazajistán, Rusia y Ucrania</b>	
	Aceite de motor original de Honda de tipo 2.0, aceite de motor original Honda 0W-20, 0W-30, 5W-30, 10W-30 ACEA A5/B5, aceite SM de servicio API o de grado superior 0W-20, 0W-30, 5W-30, 10W-30	
Capacidad	<b>Excepto modelos de Bielorrusia, Kazajistán, Rusia y Ucrania</b>	
	Aceite de motor genuino de Honda ACEA A5/B5, servicio API SM o de grado superior 0W-20, 0W-30, 5W-30, 10W-30	
	Cambio	3,5 L
	Cambio incluido filtro	3,7 L

### ■ Líquido del diferencial trasero

Especificado	Honda DPSF-II
Capacidad	Cambio 1,2 L

### ■ Refrigerante del motor

Especificado	Anticongelante/refrigerante Honda tipo 2 para todo el año
Proporción	50/50 con agua destilada
Capacidad	5,88 L (cambio incluidos los 0,65 L restantes en el depósito de reserva)

### ■ Neumático

Normal	Tamaño	235/60R18 103H
	Presión	Consulte la etiqueta en el marco de la puerta del conductor
Compacto de repuesto	Tamaño	T155/90D17 112M
	Presión kPa (bar)	420 (4,2)
Tamaño de la llanta	Normal	18 X 7 1/2J
	Compacto de repuesto	17 x 4T

### ■ Frenos

Tipo	Con servofreno
Delante	Disco ventilado
Detrás	Disco sólido
Estacionamiento	Freno de estacionamiento eléctrico

### ■ Aire acondicionado

Tipo de refrigerante	HFC-134a (R-134a)
Cantidad de carga	415 - 465 g

### ■ Límites de ruido\*1

Ruido emitido por el motor	78 dB (A) / 3.750 rpm
----------------------------	-----------------------

\*1: Modelos de Bielorrusia, Kazajistán y Rusia

### ■ Dimensiones del vehículo

Largo	4.591 mm	
Ancho	1.855 mm	
Altura	1.682 mm	
Batalla	2.662 mm	
Ancho de vía	Delante	1.603 mm
	Detrás	1.630 mm



**Modelos con motor de 2,4 L**

**■ Especificaciones del vehículo**

Modelo	CR-V	
	1.504 kg <sup>*1</sup>	
Peso en orden de marcha	1.520 – 1.572 kg <sup>*2</sup>	
	1.521 – 1.619 kg <sup>*3</sup>	
	1.586 – 1.617 kg <sup>*4,*5</sup>	
Carga máxima permitida	2.130 kg	
Carga sobre el eje máxima permitida <sup>*6</sup>	Delante	1.100 kg
	Detrás	1.040 kg <sup>*7</sup>
		1.085 kg <sup>*8</sup>

\*1: Modelos de México

\*2: Modelos de Latinoamérica, salvo modelos de México

\*3: Modelos de África y Oriente Medio excepto Marruecos

\*4: Modelos de Marruecos

\*5: Excepto modelos de África, Latinoamérica y Oriente Medio

\*6: Excepto modelos de Latinoamérica

\*7: Modelos 2WD

\*8: Modelos AWD

**■ Especificaciones del motor**

Tipo	DOHC de 4 cilindros en línea con refrigeración de agua	
Diámetro x carrera	87,0 x 99,1 mm	
Cilindrada	2.356 cm <sup>3</sup>	
Relación de compresión	11,1 : 1	
Potencia máx. <sup>*1</sup>	137 kW (184 CV)/6.400 rpm	
Par máx. <sup>*1</sup>	244 N·m (24,9 kgf·m)/3.900 rpm	
Velocidad máx. <sup>*1</sup>	180 km/h	
Bujías	NGK	DILKAR7H11GS <sup>*</sup>
		DILKAR7G11GS <sup>*</sup>
	DENSO	DXE22HQR-D11S <sup>*</sup>

\*1: Modelos de Iraq y de países del CCC

**■ Combustible**

Tipo	Se recomienda gasolina sin plomo de 91 o más octanos
Capacidad del depósito de combustible	57 L

**■ Batería**

Capacidad	38AH(5)/47AH(20) <sup>*1</sup> 48AH(5)/60AH(20) <sup>*2</sup>
-----------	--

\*1: Modelos sin calentadores de asiento delantero

\*2: Modelos con calentadores de asiento delantero

**■ Líquido lavaparabrisas**

Capacidad del depósito	2,5 L <sup>*1</sup> 4,5 L <sup>*2</sup>
------------------------	--

\*1: Modelos de México y Latinoamérica

\*2: Excepto modelos de México y Latinoamérica

\* No disponible en todos los modelos

### ■ Bombillas

Faros (luces de cruce)	LED*	55 W (H11)*
Faros (luces de carretera)	LED*	60 W (HB3)*
Luces antiniebla delanteras*	LED*	35 W (H8)*
Intermitentes delanteros	LED	
Luces de posición	LED	
Luces de conducción diurna	LED	
Luces de intersección activas*	LED	
Luces de posición laterales delanteras*	LED	
Intermitentes laterales (en los retrovisores de las puertas)*	LED	
Luces traseras	LED	
Luces de posición laterales traseras*	LED	
Luces de freno/traseras	LED	
Intermitentes traseros	LED	
Luces de marcha atrás	16 W	
Luz antiniebla trasera*	LED	
Tercera luz de freno	LED	
Luz de matrícula trasera	LED	
Luces interiores		
Luces de lectura	8 W	
Luz del techo	8 W	
Luces del maletero	5 W	
Luces de espejo de cortesía*	1,4 W*	2 W*
Luz de la guantera*	3,4 W	

### ■ Líquido de frenos

Especificado	Líquido de frenos con DOT3 o DOT4
--------------	-----------------------------------

### ■ Líquido de la transmisión variable continua

Especificado	Honda HCF-2	
Capacidad	Cambio	3,7 L <sup>*1</sup> 4,3 L <sup>*2</sup>

\*1: Modelos 2WD  
\*2: Modelos AWD

### ■ Aceite del motor

Recomendado	<b>Modelos de Bielorrusia, Kazajistán, Rusia y Ucrania</b>
	Aceite de motor original de Honda de tipo 2.0, aceite de motor original Honda 0W-20, 0W-30, 5W-30, 10W-30 ACEA A5/B5, aceite SM de servicio API o de grado superior 0W-20, 0W-30, 5W-30, 10W-30
Recomendado	<b>Excepto modelos de Bielorrusia, Kazajistán, Rusia y Ucrania</b>
	Aceite de motor genuino de Honda ACEA A5/B5, servicio API SM o de grado superior 0W-20, 0W-30, 5W-30, 10W-30
Capacidad	Cambio 4,2 L Cambio incluido filtro 4,4 L

### ■ Líquido de diferencial trasero\*

Especificado	Honda DPSF-II
Capacidad	Cambio 1,2 L

### ■ Refrigerante del motor

Especificado	Anticongelante/refrigerante Honda tipo 2 para todo el año
Proporción	50/50 con agua destilada
Capacidad	6,24 L (cambio incluidos los 0,65 L restantes en el depósito de reserva)

### ■ Neumático

Normal	Tamaño <sup>*1</sup>	235/60R18 103H 235/65R17 104H
	Presión	Consulte la etiqueta en el marco de la puerta del conductor
Repuesto* (Neumático de tamaño completo)	Tamaño <sup>*1</sup>	235/60R18 103H 235/65R17 104H
	Presión	Igual que el neumático normal. Consulte la etiqueta en el marco de la puerta del conductor
De repuesto compacto <sup>*2</sup>	Tamaño	T155/90D17 112M
	Presión kPa (bar)	420 (4,2)
Tamaño de la llanta	Normal	17 x 7 1/2J <sup>*3</sup> 18 x 7 1/2J <sup>*4</sup>
	Repuesto de tamaño completo*	17 x 7 1/2J <sup>*3</sup> 18 x 7 1/2J <sup>*4</sup>
	De repuesto compacto <sup>*2</sup>	17 x 4T

\*1: El tamaño de los neumáticos originales figura en la etiqueta de información de los neumáticos en el marco de la puerta del conductor.

\*2: Vehículo con neumático de repuesto compacto

\*3: Modelos con 235/65R17

\*4: Modelos con 235/60R18

### ■ Frenos

Tipo	Con servofreno
Delante	Disco ventilado
Detrás	Disco sólido
Estacionamiento	Freno de estacionamiento eléctrico

### ■ Aire acondicionado

Tipo de refrigerante	HFC-134a (R-134a)
Cantidad de carga	415 - 465 g

### ■ Límites de ruido\*1

Ruido emitido por el motor	79 dB (A) / 3.750 rpm
----------------------------	-----------------------

\*1: Modelos de Bielorrusia, Kazajistán y Rusia

### ■ Dimensiones del vehículo

Largo	4.571 mm <sup>*1</sup>	
	4.586 mm <sup>*2, *3, *4</sup>	
	4.591 mm <sup>*5</sup>	
Ancho	1.855 mm	
	1.657 mm <sup>*3</sup>	
	1.678 mm <sup>*2, *4</sup>	
Altura	1.679 mm <sup>*6</sup>	
	1.682 mm <sup>*5</sup>	
	1.689 mm <sup>*7</sup>	
	2.660 mm <sup>*2, *8</sup>	
Batalla	2.662 mm <sup>*5</sup>	
	1.598 mm <sup>*7</sup>	
Ancho de vía	Delante	1.601 mm <sup>*2, *4, *9</sup>
		1.603 mm <sup>*5</sup>
	Detrás	1.613 mm <sup>*7</sup>
		1.617 mm <sup>*2, *4, *9</sup>
		1.630 mm <sup>*5</sup>

\*1: Modelos de Latinoamérica, salvo modelos de México

\*2: Modelos de África con 2WD

\*3: Modelos de México

\*4: Modelos de Oriente Medio

\*5: Modelos AWD excepto modelos de Latinoamérica y Oriente Medio

\*6: Modelos de Latinoamérica con 2WD excepto modelos de México

\*7: Modelos de Latinoamérica con AWD

\*8: Modelos de Latinoamérica y Oriente Medio

\*9: Modelos de Latinoamérica con 2WD

## Número de identificación del vehículo (VIN), número del motor y número de la caja de cambios

El vehículo tiene un número de identificación del vehículo (VIN) de 17 dígitos que se utiliza para registrar su vehículo cumpliendo las condiciones de la garantía y para matricularlo y asegurarlo. Las ubicaciones de los VIN, el número del motor y el número de la transmisión del vehículo se muestran como sigue.

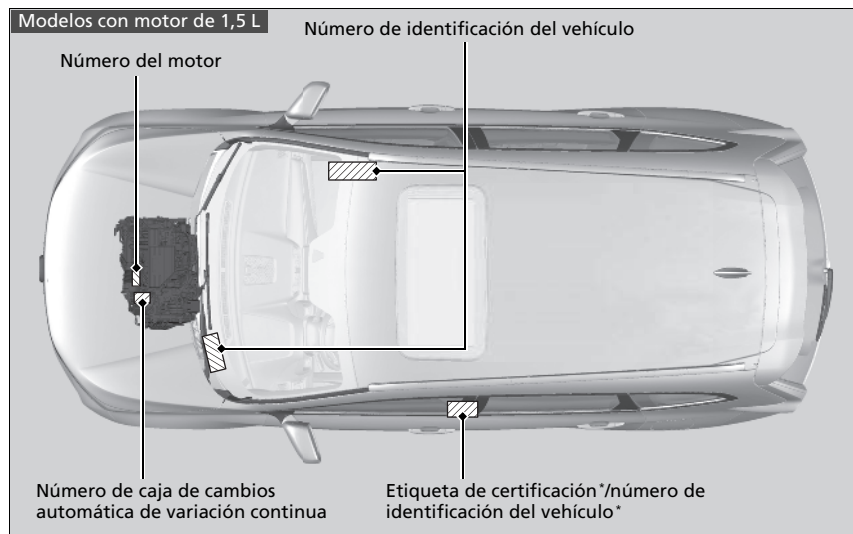

» Número de identificación del vehículo (VIN), número del motor y número de la caja de cambios

El número de identificación del vehículo (VIN) interior está ubicado debajo de la tapa.

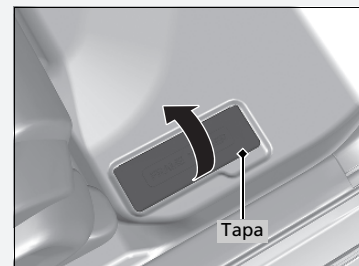

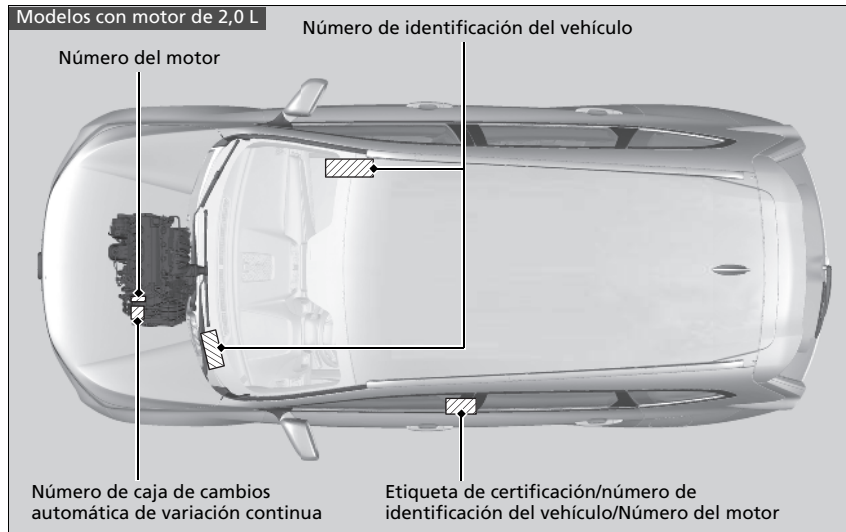

►► Número de identificación del vehículo (VIN), número del motor y número de la caja de cambios

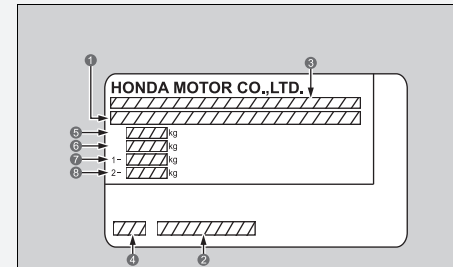

**Modelos de Rusia**

Esta placa incluye la información siguiente.  
Ejemplos:

- 1 VIN
- 2 NÚMERO DEL MOTOR
- 3 En blanco o NÚMERO DE APROBACIÓN DEL TIPO DE VEHÍCULO COMPLETO
- 4 TIPO
- 5 PESO MÁXIMO PERMITIDO
- 6 PESO EN ORDEN DE MARCHA
- 7 CARGA SOBRE EL EJE MÁXIMA PERMITIDA (DELANTERO)
- 8 CARGA SOBRE EL EJE MÁXIMA PERMITIDA (TRASERO)

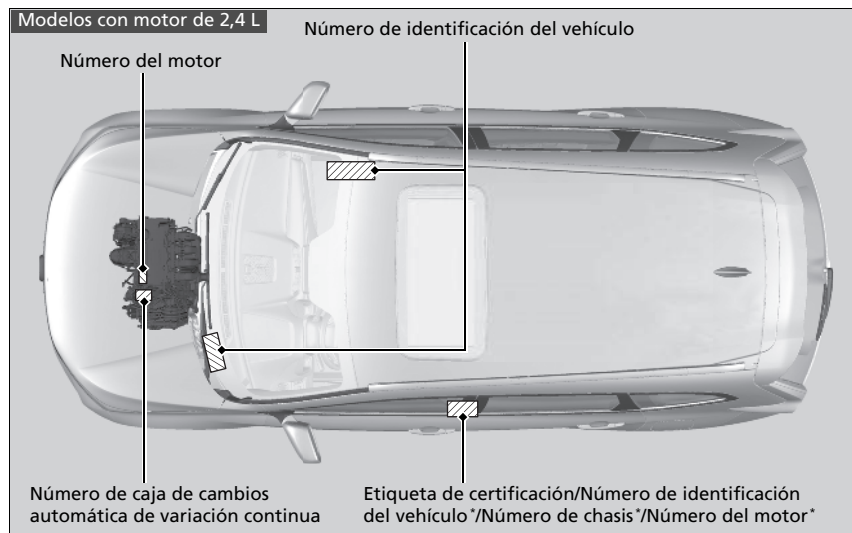

# Dispositivos que emiten ondas de radio \*

Los siguientes productos y sistemas de su vehículo emiten ondas de radio cuando están en funcionamiento.

## Modelos de Latinoamérica excepto Brasil

Todos los dispositivos de frecuencia de radio instalados en el vehículo cumplen con los requisitos y estándares de la normativa indicada a continuación:

Según requiere la FCC:

Este dispositivo cumple la sección 15 de las reglas de la FCC. El funcionamiento está sujeto a las dos condiciones siguientes: (1) Este dispositivo no debe causar interferencias perjudiciales y (2) este dispositivo debe aceptar cualquier interferencia recibida, incluidas las interferencias que puedan causar un funcionamiento no deseado.

Los cambios o modificaciones no aprobados expresamente por los responsables de conformidad pueden anular la autoridad del usuario para utilizar el equipo.

## Dispositivos que emiten ondas de radio\*

### Modelos de Brasil

Este equipamento opera em caráter secundário, isto é, não tem direito a proteção contra interferência prejudicial, mesmo de estações do mesmo tipo, e não pode causar interferência a sistemas operando em caráter primário.





Este equipamento não tem direito à proteção contra interferência prejudicial e não pode causar interferência em sistemas devidamente autorizados.

Este produto está homologado pela Anatel, de acordo com os procedimentos regulamentados pela Resolução nº 242/2000 e atende aos requisitos técnicos aplicados, incluindo os limites de exposição da Taxa de Absorção Específica referente a campos elétricos, magnéticos e eletromagnéticos de radiofrequência, de acordo com a Resolução nº 303/2002.

\* No disponible en todos los modelos

	Control a distancia*	Sistema inmovilizador*						
Modelos de Nigeria	La conexión y el uso de este equipo de comunicaciones están permitidos por la comisión de comunicaciones de Nigeria	La conexión y el uso de este equipo de comunicaciones están permitidos por la comisión de comunicaciones de Nigeria						
Modelos de Marruecos	AGREE PAR L'ANRT MAROC MR 8359 ANRT 2013 19/07/2013	AGREE PAR L'ANRT MAROC MR 8091 ANRT 2013 25/04/2013						
Modelos de Emiratos Árabes Unidos	<table border="1"> <tr> <td>TRA</td> </tr> <tr> <td>REGISTERED No: ER0122948/13</td> </tr> <tr> <td>DEALER No: DA0046049/10</td> </tr> </table>	TRA	REGISTERED No: ER0122948/13	DEALER No: DA0046049/10	<table border="1"> <tr> <td>TRA</td> </tr> <tr> <td>REGISTERED No: ER108496/13</td> </tr> <tr> <td>DEALER No: DA0046049/10</td> </tr> </table>	TRA	REGISTERED No: ER108496/13	DEALER No: DA0046049/10
TRA								
REGISTERED No: ER0122948/13								
DEALER No: DA0046049/10								
TRA								
REGISTERED No: ER108496/13								
DEALER No: DA0046049/10								



Sistema de acceso sin llave*	
	<div style="display: flex; justify-content: space-around;"> <div style="border: 1px solid black; padding: 2px;">FOB</div> <div style="border: 1px solid black; padding: 2px;">BCM</div> </div>
Modelos de Argentina	<div style="display: flex; justify-content: space-around;"> <div style="border: 1px solid black; padding: 5px; text-align: center;">  <p>CNC ID: H-11775</p> </div> <div style="border: 1px solid black; padding: 5px; text-align: center;">  <p>CNC ID: H-15567</p> </div> </div>
	<div style="display: flex; justify-content: space-around;"> <div style="border: 1px solid black; padding: 2px;">FOB</div> <div style="border: 1px solid black; padding: 2px;">BCM</div> </div>
Modelos de Brasil	<div style="display: flex; justify-content: space-around;"> <div style="border: 1px solid black; padding: 5px; text-align: center;">  <p>04193-13-02149</p> </div> <div style="border: 1px solid black; padding: 5px; text-align: center;">  </div> </div>
	<ul style="list-style-type: none"> <li>• 433,9 MHz; 10.471,29 µV/m; 3,0 m; 70K4F1D; FSK; 0,536 s</li> <li>• 0,125 MHz, 0,0022 µV/m, 300 m, ASK,</li> <li>• 40737300</li> </ul> <p><a href="http://www.anatel.gov.br">http://www.anatel.gov.br</a></p>
Modelos de Nigeria	La conexión y el uso de este equipo de comunicaciones están permitidos por la comisión de comunicaciones de Nigeria
Modelos de Marruecos	<p>AGREE PAR L'ANRT MAROC</p> <p>MR 10385 ANRT 2015</p> <p>14/05/2015</p>
	<div style="display: flex; justify-content: space-around;"> <div style="border: 1px solid black; padding: 2px;">FOB</div> <div style="border: 1px solid black; padding: 2px;">BCM</div> </div>
Modelos de Emiratos Árabes Unidos	<div style="display: flex; justify-content: space-around;"> <div style="border: 1px solid black; padding: 5px; text-align: center;"> <p><b>TRA</b></p> <p>REGISTERED No: ER0104988/13</p> <p>DEALER No: DA0039841/10</p> </div> <div style="border: 1px solid black; padding: 5px; text-align: center;"> <p><b>TRA</b></p> <p>REGISTERED No: ER39254/15</p> <p>DEALER No: DA36975/14</p> </div> </div>

\* No disponible en todos los modelos

**Sistema de teléfono de manos libres**

Modelos de Argentina



Modelos de Brasil



- 2400-2483,5/5470-5725 MHz; OFDM; 0,789 W
- NR-000

<http://www.anatel.gov.br>

Modelos de Nigeria

La conexión y el uso de este equipo de comunicaciones están permitidos por la comisión de comunicaciones de Nigeria

Modelos de Marruecos

Modelos con sistema de audio con pantalla en color

AGREE PAR L'ANRT MAROC  
MR 15382 ANRT 2017  
13/12/2017

Modelos con sistema de audio con pantalla

AGREE PAR L'ANRT MAROC  
MR 10932 ANRT 2015  
2015/10/8

Modelos de Emiratos Árabes Unidos

Modelos con sistema de audio con pantalla en color

**TRA**  
REGISTERED No:  
ER44518/16  
DEALER No:  
0034179/10



Modelos con sistema de audio con pantalla

**TRA**  
REGISTERED No:  
ER44519/16  
DEALER No:  
0034179/10

Modelos con sistema de audio con pantalla

**TRA**  
REGISTERED No:  
ER40845/15  
DEALER No:  
DA0088122/12

## Modelos de Corea

Sistema de acceso sin llave		
	FOB	BCM
		
Número de autorización (código de identificación)	MSIP-CRM-TAL-V4x	MSIP-CRM-TAL-40737300
Nombre de equipo	특정소출력무선기기 (데이터전송용 무선기기)	자계유도식 무선기기
Nombre comercial	CONTINENTAL AUTOMOTIVE GMBH	CONTINENTAL AUTOMOTIVE GMBH
N.º de modelo	V4x	40737300
Fabricante	Continental	Continental
País	México	México

Modelos de Corea

	Sistema de teléfono de manos libres*1	Control de cruceo adaptativo (ACC) con seguimiento de baja velocidad (LSF)/Sistema de frenado de mitigación de colisión (CMBS)
		
Número de autorización (código de identificación)	MSIP-CMM-MDK-NR000	MSIP-CRI-BCS-MRRevo14F
Nombre de equipo	UNIT ASSY, AUDIO	MRRevo14
Nombre comercial	mitsubishi electric corporation	Robert Bosch GmbH
N.º de modelo	NR-000	MRRe14FCR
Fabricante	MITSUBISHI ELECTRIC CORPORATION	Bosch GmbH Bosch Elektronika Kft.
País	MÉXICO	Alemania

\*1: Este dispositivo inalámbrico no se puede utilizar junto con servicios que protegen la vida humana puesto que puede interferir con señales de radio de vital importancia para la comunicación entre estos servicios y sus dispositivos relevantes.



## Modelos de Paraguay

	Control a distancia*	Sistema inmovilizador*
		
Nombre del modelo	HLIK6-3T	HLIK6-1R
Nombre de fabricante	Honda Lock Mfg. Co., Ltd.	Honda Lock Mfg. Co., Ltd.
CONATEL ID	2015-10-I-0000275	2015-10-I-0000276
Nombre de proveedor y dirección en Paraguay	VICAR S.A. Ave. Eusebio Ayala Km. 4- 1/2 esq. Camilo Recalde, 1881 Asuncion, Paraguay	VICAR S.A. Ave. Eusebio Ayala Km. 4- 1/2 esq. Camilo Recalde, 1881 Asuncion, Paraguay



\* No disponible en todos los modelos

CONTINUA

Modelos de Paraguay

Sistema de acceso sin llave*		
	FOB	BCM
		
Nombre del modelo	V4x	40737300
Nombre de fabricante	Continental Automotive GmbH	Continental Automotive GmbH
CONATEL ID	2015-03-I-000097	2015-06-I-0000178
Nombre de proveedor y dirección en Paraguay	VICAR S.A. Ave. Eusebio Ayala Km. 4- 1/2 esq. Camilo Recalde, 1881 Asuncion, Paraguay	VICAR S.A. Ave. Eusebio Ayala Km. 4- 1/2 esq. Camilo Recalde, 1881 Asuncion, Paraguay

## Modelos de Paraguay

Sistema de teléfono de manos libres		
	Modelos con sistema de audio con pantalla en color	Modelos con sistema de audio con pantalla
		
Nombre del modelo	AVH-5268ZH	NR-000
Nombre de fabricante	Pioneer	Mitsubishi
CONATEL ID	2016-02-I-0000047	2015-08-I-0000243
Nombre de proveedor y dirección en Paraguay	VICAR S.A. Ave. Eusebio Ayala Km. 4- 1/2 esq. Camilo Recalde, 1881 Asuncion, Paraguay	VICAR S.A. Ave. Eusebio Ayala Km. 4- 1/2 esq. Camilo Recalde, 1881 Asuncion, Paraguay

\* No disponible en todos los modelos

CONTINUA

ДЕКЛАРАЦІЯ ПРО ВІДПОВІДНІСТЬ

ТОВ «Хонда Україна» (Україна, 08132, Київська область, м. Вишнєве, вул. Лесі

Українки, 73, код ЄДРПОУ 342885372)

(повна назва виробника або розробника даної особи - виробника України, або імпортера, якщо адрес, яка відрізняється від адреси виробника)

в особі Директора Тару Касявера,

(повна назва особи, яка є на його/її повноваженні особі)

підтверджує, що радіоблокування системи доступу до автомобіля торговельної марки Honda Lock моделі HLLK6-3T (Keyless transmitter)

(повна назва пристрою, тип, марка, модель)

що виготовляється як Технічного специфіфікацією виробника

(повна назва виробника технічного регламенту)

на "Honda Lock Mfg. Co., Ltd." (37292 Oaza Shimizuoka, Saitama-Cho, Miyazaki-Shi, Miyazaki Pref. 880-0293, Japan / Японія) на підприємстві "Honda Lock (GuangDong) Co., Ltd." (8 GuangTiao Road Xiao'an ZhongShan GuangDong, China, 528415 / Китай)

(повна назва виробника, його адреса та місто виробництва продукції; для виготовлення виробника код згідно з ЄДРПОУ)

відповідає вимогам Технічного регламенту радіоблокування і телекомунікаційного кімпового (термінального) обладнання, а також нормативним документам, застосування яких є доказом відповідності пристрою вимогам зазначеного Технічного регламенту (у разі їх застосування):

Позначення пункту регламенту "Вимоги до пристроїв" Технічного регламенту	Позначення нормативного документу	Назва, номер і дата затвердження акредитованої випробувальної лабораторії	Номер і дата протоколу (звіт) випробувань
Підпункт 1 пункту 9 (Безпечка)	ДСТУ ІЕС 66065:2009; ДСТУ EN 50371:2006	ІНЦЕН ВІТ "Омега" вул.Січеславська №301339 від 18.05.14)	№ 14915 від 21.10.2014
Підпункт 2 пункту 9 (Селективна імунітет)	ДСТУ ЕТСІ EN 301 489-1:2008; ДСТУ ЕТСІ EN 301 489-3:2009		№ 14915 від 21.10.2014
Підпункт 3 пункту 9 (Зміш)	ЕТМІ EN 300 220-2 V2.3.1		№ 14915 від 21.10.2014
Підпункт 4 пункту 9 (Підключена до телекомунікаційної мережі загального користування)	---		---

Сертифікат, звіт або висновок (за наявності) ВІСНОВОК від 21.10.2014 № У'ЧН-14/Д.302, Сертифікат дослідження конструюваль від 21.10.2014 № UA.TR.052.252 -14

(повна назва органу, його номер, дата, сторінки реєстрації)

ООВ УКРЧАСТОТНАГЛЯД, 03179, м. Київ, пр-т Перемоги, 15 км, тел. (44) 422-85-44,

реєстр. номер UA.TR.052 за наказом Міністерства зв'язку України від 03.12.2012 №1381

(адреса призначеного органу з оцінки відповідності)

Оцінка відповідності пристрою проведена за процедурою дослідження конструюваль. Декларацію складено під підписом відповідальності виробника/уповноваженої особи/постачальника (необхідно підписати)

Директор

(підпис)

(підпис)

Тару Касявера

(підпис та прізвище)

МП: 0218, лютий 2014 р.

Декларація взята ООВ УКРЧАСТОТНАГЛЯД,

на облік 03179, м. Київ, пр-т Перемоги, 15 км; тел. (44) 422-85-31,

реєстраційний номер ООВ - UA.TR.052.

(повна назва органу, його адреса, ідентифікаційний код реєстру призначеної ООВ)

Обліковий номер № UA.TR.052.202-14 Дата обліку 30.01.2015

(місце для позначки про реєстрацію декларації про відповідність)

Керівник ООВ УКРЧАСТОТНАГЛЯД

О. Г. Лисенко

М.П.

Чинність Декларації про відповідність можна перевірити в базі даних органу з оцінки відповідності, що розміщена на <http://os.ucsf.gov.ua>.





Modelos de Ucrania

Sistema inmovilizador

ДЕКЛАРАЦІЯ ПРО ВІДПОВІДНІСТЬ

ТОВ «Хонда Україна» (Україна, 08132, Київська область, м. Вишневе, вул. Лесі Українки, 73, код ЄДРПОУ 34288537)

(назва виробника виробів або розробників або особи, що розробили Україна, або постачальника, його адреса, код згідно ЄДРПОУ (за наявності))

в особі Директора Тавчу Касіяна

(посада, прізвище, ім'я та по батькові уповноваженої особи)

підтверджує, що **радіоблокування системи доступу до автомобіля торгової марки Honda Lock моделі HLIK6-IR (Integrate Immobilizer System with RKE)**

(назва моделі пристрою, тип, марка, модель)

що виготовляється за Технічним специфікаційно виробника

(назва та повна назва технічної документації, номер партії тощо (серія, номер док. ідентифікації))

на "Honda Lock Mfg. Co., Ltd." (1700 Sava Shimozuka, Saibosawa-Cho, Miyazaki-Shi, Miyazaki Pref. 880-0253, Japan / Японія) на підприємстві "Honda Lock (GuangDong) Co., Ltd." (8 GuangDong Road Xiao'an Zhongshan GuangDong, China, 528415 / Китай)

(адреса виробника виробів, його адреса та інші необхідні дані для визначення виробника на згідно ЄДРПОУ)

відповідає вимогам Технічного регламенту радіоблокування і телекомунікаційного кінцевого (термінального) обладнання, а також нормативним документам, застосування яких є доказом відповідності пристрою вимогам зазначеного Технічного регламенту (у разі їх застосування):

Позначення пункту розділу "Вимоги до пристроїв" Технічного регламенту	Позначення нормативного документу	Назва, номер і дата вступу внаслідок випробування лабораторії	Номер і дата протоколу (звіт) випробувань
Підпункт 1 пункту 9 (близькість)	ДСТУ ІЕС 40065-2009; ДСТУ EN 50371-2009	—	№ 14914 від 21.10.2014
Підпункт 2 пункту 9 (електромагнітна сумісність)	ДСТУ ETSI EN 301 489-1-2008; ДСТУ ETSI EN 301 489-3-2009	—	№ 14914 від 21.10.2014
Підпункт 3 пункту 9 (радіо)	ETSI EN 300 220-2 V2.3.1; ETSI EN 300 310-2 V1.5.1	ВНДІВ ВІД "Світа" (див. акт випробувань №031339 від 18.05.14)	№ 14914 від 21.10.2014
Підпункт 4 пункту 9 (відповідність до телекомунікаційної мережі загального користування)	—	—	—

Сертифікат, звіт або висновок (за наявності) **ВИСНОВОК від 21.10.2014 № УЧН-14/D.301, Сертифікат дослідження конструкції від 21.10.2014 № UA.TR.052.251-14**

(назва документа, його номер, дата, строк дії регуляції)

**ООВ УКРЧАСТОТНАГЛЯД, 03179, м. Київ, пр-т Перемоги, 15 км, тел. (44) 422-85-44, реєстр. номер UA.TR.052** за підписом **Міжкомунікаційного Уряду від 03.12.2012 №1381**

(адреса органу згідно з актом відомості)

Оцінка відповідності пристрою проведена за процедурою **дослідження конструкції**. Декларацію складено під цілковиту відповідальність виробника/уповноваженої особи/постачальника (за необхідним підкреслити)

Директор Тавчу Касіяна

(посада)

(підпис)

(підпис та прізвище)



Декларація взята **ООВ УКРЧАСТОТНАГЛЯД**

на об'єкт **03179, м. Київ, пр-т Перемоги, 15 км, тел. (44) 422-85-31, реєстраційний номер ООВ - UA.TR.052.**

(назва призначеного органу, адреса, ідентифікаційний код реєстру призначення ООВ)

Об'єктовий номер **№ UA.TR.052.301-14** Дата об'єкту **10.10.2014**

(номер для пошуку про реєстрацію декларації при відомості)

Керівник ООВ УКРЧАСТОТНАГЛЯД О. Г. Лисенко

М.П.

Чинність Декларації про відповідність можна перевірити в базі даних органу з оцінки відповідності, що розміщена на <http://os.fsc.gov.ua>.



Modelos de Ucrania

Sistema de acceso sin llave\*

**ДЕКЛАРАЦІЯ** № CONTINENTAL.UKR.679-4/15  
**про відповідність**

"Continental Automotive GmbH", Німеччина,  
(повне найменування виробника або уповноваженої особи - резидента України, або постачальника,  
Siemensstrasse 12, D-93055 Regensburg, Germany  
Всього адреса, код згідно з ЄДРПОУ (за наявності)

в особі **Manager Dagmar Kolar**  
(посада, прізвище, ім'я та по-батькові уповноваженої особи)

підтверджує, що Приймопередавач радіочастотний торговельної марки Continental моделі 40737300 системи дистанційного керування запуском двигуна та доступом до автомобіля  
(повна назва пристрою, тип, марка, модель)

що виготовляється за **Continental 40737300 Technical Specification**  
(назва та позначення технічної документації,  
номер патенту та/або серійні номери для ідентифікації)

на "Continental Automotive GmbH", Німеччина (Siemensstrasse 12, D-93055 Regensburg, Germany) на підприємстві "Continental Automotive Systems Czech Republic s.r.o.", 744 01 Frenstat pod Radhostem, Kopanska 1713, Czech Republic, Чеська Республіка  
(повне найменування виробника, його адреса та місце виробництва продукції; для агента/видавця виробника код згідно з ЄДРПОУ)

відповідає вимогам Технічного регламенту радіообладнання і телекомунікаційного кінцевого (термінального) обладнання, а також нормативним документам, застосування яких є доказом відповідності пристрою вимогам зазначеного Технічного регламенту (у разі їх застосування):

Позначення пункту розділу "Вимоги до пристроїв" Технічного регламенту	Позначення нормативного документа	Назва, номер і дата атестата акредитації випробувальної лабораторії	Номер і дата протоколу (звіту) випробувань
Підпункт 1 пункту 9 (безпека)	ДСТУ 4467-1:2005	ВЦ РІТ УНДІРТ, м. Одеса, 2Н227 від 01.12.2014	4700 від 25.03.2015
Підпункт 2 пункту 9 (електромагнітна сумісність)	ДСТУ ETSI EN 301 489-1:2008 (з урахуванням ДСТУ ETSI EN 301 489-3:2009)		
Підпункт 3 пункту 9 (радіо)	ETSI EN 300 330-2 V1.5.1		
Підпункт 4 пункту 9 (підключення до телекомунікаційної мережі загального користування)	-		

Сертифікат, звіт або висновок (за наявності)  
Сертифікат дослідження конструкції № 193.46-СДК від 10.04.2015;

Сертифікат відповідності № 10094.002716-15 від 10.04.2015, термін дії до 09.04.2016  
(назва документа, його номер, дата, строк дії реєстрації)

Призначений орган з оцінки відповідності ДП «Український науково-дослідний інститут радіо і телебачення» (№ UA.TR.028), вул. Буніна, 31, м. Одеса 65026, Україна (наказ Мінекономірозвитку України № 890 від 02.08.2013).

Оцінка відповідності пристрою проведена за процедурою "дослідження конструкції"  
(позначення модуля або процедури "дослідження конструкції" відповідно до Технічного регламенту)

Декларацію складено під цілковиту відповідальність виробника / уповноваженої особи / постачальника (необхідне підкреслити)

RF Homologation

*Dagmar Kolar*

Dagmar Kolar

М.П.

"10" квітня 2015 р.  
(дата)

**Додаток №1 до декларації (податкова інформація щодо оцінки відповідності продукції)**

Номер сертифікату	Дата реєстрації сертифікату	Дата припинення дії сертифікату	Продукція	Відомості у сертифікаті про сервісність	ВЦ або ВЛ	Протокол(и) випробувань
10094.002716-15	10.04.2015	09.04.2016	Приймопередавач радіочастотний торговельної марки Continental'модель 40737300 системи дистанційного керування запуском двигуна та доступом до автомобіля	Продукція, що випускається серійно та ввозиться в Україну з 10.04.2015 до 09.04.2016	ВЦ РІТ УНДІРТ, м. Одеса	4700 від 25.03.2015

Підприємство — виробник:  
"Continental Automotive Systems Czech Republic s.r.o.", 744 01 Frenstat pod Radhostem, Kopanska 1713, Czech Republic, Чеська Республіка

Manager

Dagmar Kolar

М.П.

"10" квітня 2015 р.  
(дата)



030

Modelos de Ucrania

Sistema de acceso sin llave\*

**ДЕКЛАРАЦІЯ** № CONTINENTAL.UKR.679-3/14

**про відповідність**

"Continental Automotive GmbH", Німеччина,

(повне найменування виробника або уповноваженої особи - резидента України, або постачальника,

Siemensstrasse 12, D-93055 Regensburg, Germany

його адреса, код з'єднання СДРІОУ) (за вивності)

в особи **Manager Dagmar Kolar**  
(посада, прізвище, ім'я та по-батькові уповноваженої особи)

підтверджує, що **Радіопристрій (мобілайзер) моделей V2x та V4x**  
(повна назва пристрою, тип, марка, модель)

що виготовляється за **Continental V2x, V4x Technical Specification**  
(назва та позначення технічної документації,

номер партії та/або серійні номери для ідентифікації)

на "Continental Automotive GmbH", Німеччина (Siemensstrasse 12, D-93055 Regensburg, Germany) на підприємстві "Continental Automotive Systems Czech Republic s.r.o.", 744 01 Frenstat pod Radhostem, Kopanska 1713, Czech Republic, Чеська Республіка

(повне найменування виробника, його адреса та місце виробництва продукції, для визначення виробника код з'єднання СДРІОУ)

відповідає вимогам Технічного регламенту радіобладнання і телекомунікаційного кінцевого (термінального) обладнання, а також нормативним документам, застосування яких є доказом відповідності пристрою вимогам зазначеного Технічного регламенту (у разі їх застосування):

Позначення пункту розділу "Вимоги до пристроїв" Технічного регламенту	Позначення нормативного документа	Назва, номер і дата атестації акредитованого виробничої лабораторії	Номер і дата протоколу (звіту) випробувань
Підпункт 1 пункту 9 (безпека)	ДСТУ 4467-1:2005		
Підпункт 2 пункту 9 (електромагнітна сумісність)	ДСТУ ETSI EN 301 489-1:2008 (з урахуванням ДСТУ ETSI EN 301 489-3:2009)	ВЦ РІТ УНЦДРТ, м. Одеса,	4130 від 12.05.2014
Підпункт 3 пункту 9 (радіо)	ДСТУ ETSI EN 300 220-2:2012, ETSI EN 300 220-2 V2.3.1	2H227 від 01.12.2011	
Підпункт 4 пункту 9 (підключення до телекомунікаційної мережі загального користування)	-		

Сертифікат, звіт або висновок (за наявності)

Сертифікат дослідження конструкції № 193.37-СДК від 13.05.2014;

Сертифікат відповідності № 10094.001961-14 від 13.05.2014, термін дії до 12.05.2015

(назва документа, його номер, дата, строк дії розгляду)

Призначений орган з оцінки відповідності ДП «Український науково-дослідний інститут радіо і телебачення» (№ UA.TR. 028), вул. Бунина, 31, м. Одеса 65026, Україна (наказ Мінекономрозвитку України № 890 від 02.08.2013).

Повноважена та адреса призначеного органу з оцінки відповідності)

Оцінка відповідності пристрою проведена за процедурою "дослідження конструкції" (позначення модуля або

процедури "дослідження конструкції" відповідно до Технічного регламенту)

Декларацію складено під цілковитою відповідальністю виробника / уповноваженої особи / постачальника (необхідне підкреслити)

*Dagmar Kolar*

Manager (посада) (імінь) Dagmar Kolar (імінь та прізвище)

М.П. "13" травня 2014 р.  
(дата)

**Додаток №1 до декларації (додаткова інформація щодо оцінки відповідності продукції)**

Номер сертифікату	Дата реєстрації сертифікату	Дата припинення дії сертифікату	Продукція	Відомості у сертифікаті про серійність	ВЦ або ВЛ	Протоколи випробувань
10094.001961-14	13.05.2014	12.05.2015	Радіопристрій (мобілайзер) моделей V2x та V4x	Продукція, що підпадає під серійність та виводиться в Україну з 13.05.2014 до 12.05.2015	ВЦ РІТ УНЦДРТ, м. Одеса	4130 від 12.05.2014

Підприємство — виробник:  
"Continental Automotive Systems Czech Republic s.r.o.", 744 01 Frenstat pod Radhostem, Kopanska 1713, Czech Republic, Чеська Республіка

Manager (посада) (імінь) Dagmar Kolar (імінь та прізвище)

М.П. "13" травня 2014 р.  
(дата)



030

Modelos de Ucrania

Sistema de teléfono de manos libres  
Modelos con sistema de audio con pantalla en color

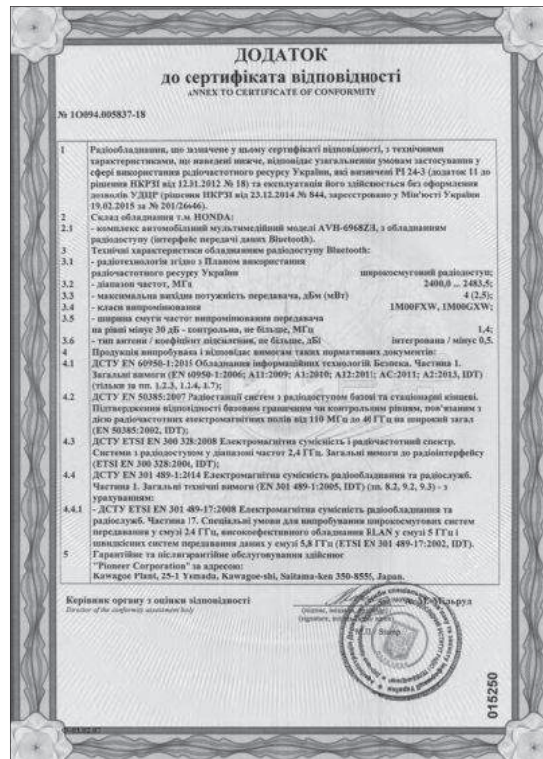

Modelos de Ucrania

Sistema de teléfono de manos libres

**СЕРТИФІКАТ № 2089.2-СДК  
ДОСЛІДЖЕННЯ КОНСТРУКЦІЇ**

Сертифікат видано	ООВ "Радіо Тест Стандарт", Україна 63115, м. Київ, вул. Лавинська, 22-м, кв. 135	Код ЄДРПОУ 3926151
Продукція	Комплекс автомобільний мультимедійний торговельно-сервіс HONDA моделі АУН-69682Н з обладнанням радіодіагносту (інтерфейс передачі даних Bluetooth)	
Виробник	"Pioneer Corporation", Японія (Камакура Ріант, 25-4 Yamaya, Камакура-сі), Сайтама-префектура, Японія (за відсутності згадки в Декларативі № 1)	
Договірна інформація	ООВ "Радіо Тест Стандарт", Україна, м. м. Довгийшів "Pioneer Corporation", Японія, від 08.09.2017	

**Результати експертизи представлених документів.**

№	Сфера перевірки	Результат
1	Продукція відповідає до сфери дії технічного регламенту розроблявцями і технічною інформаційного класифікатора (термінологічного) обладнання (далі - ТР)	<input checked="" type="checkbox"/> Так <input type="checkbox"/> Ні
2	Нормативні документи для задоволення відповідності продукції вимогам ТР правильно визначені та застосовані	<input checked="" type="checkbox"/> Так <input type="checkbox"/> Ні
3	Всі нормативні документи, що застосовані, є у ТР техніку найбільшаме стандарту жоді з ряді зобов'язаного застосування можуть співпадати на знак відповідності продукції вимогам Технічного регламенту розроблявцями і технічною інформаційного класифікатора (термінологічного) обладнання	<input type="checkbox"/> Так <input checked="" type="checkbox"/> Ні
4	Зміст файлу технічної документації відповідає вимогам ТР	<input checked="" type="checkbox"/> Так <input type="checkbox"/> Ні
5	Протоколи випробувань підтверджують відповідність продукції вимогам ТР	<input checked="" type="checkbox"/> Так <input type="checkbox"/> Ні

За результатами експертизи встановлено, що конструкція Продукції відповідає вимогам Технічного регламенту розроблявцями і технічною інформаційного класифікатора (термінологічного) обладнання та узгодженню з умови застосування з сфери застосування радіочастотного ресурсу України, згідно з Додатком 11 до рішення НКРЗІ від 12.01.2012 №18.

Право застосування номеру ООВ разом зі знаком відповідності допускється за умови укладання Декларативом угоди з ООВ та шорочно підтверджується.

Виробник або уповноважена ним особа — резидент України та повноважений повноважений зібрати комплект технічної документації, що пов'язана з експертизою, протягом 10 років після виготовлення останнього зразка продукції і подати його для перевірки на митному контрольному органі, визначеному законодавством.

Якщо виробник не є резидентом України та відсутній уповноважений представляти такого виробника в Україні, то повноважений виробник, вказаної в офіс, зобов'язаний забезпечити органи равновного нагляду, за їх запитом, необхідною інформацією стосовно продукції, у тому числі технікою декларативі про відповідність та, якщо не передбачено вимогами декларативного регламенту, сертифікатом відповідності, технічною документацією щодо підтвердження відповідності технічним регламентам.

Сертифікат видано управлінням Органом з оцінки відповідності № UA.TR.028 ДП "Український науково-дослідний інститут з оцінки відповідності" (наказ Міністерства зв'язку України № 490 від 04.08.2016 р.)

Керівник ООВ:  А. М. М. Б. В.  
"09" Березня 2018 р.

015251

Додаток № 1 до Сертифіката № 2089.2-СДК  
— протокол сертифікації відповідності, згідно з вимогами, вказаними в протоколі, ЦЛ на протиприклад:

Номер сертифікату	Чисельна дата	Продукція	Вказано при об'єкту	Місце	Протокол	Сфера дії
0004-03-01-10	05.03.2018	Комплекс автомобільний мультимедійний торговельно-сервіс HONDA моделі АУН-69682Н з обладнанням радіодіагносту (інтерфейс передачі даних Bluetooth)	Продукція, що відповідає вимогам ТР	ДП "Укр. Інст. з оцінки відповідності"	015251	089 м. м. Довгийшів "Pioneer Corporation", Японія, від 08.09.2017

Підприємство (виробник):  
"Pioneer Manufacturing (Thailand) Co., Ltd.", Kojima Industrial Park, 171 Moo 5, Tachai Kaewin, Amphur Si-Phet, Prachinburi 32110, Thailand, Thailand

Керівник ООВ:  А. М. М. Б. В.

Información

\* No disponible en todos los modelos

Modelos de Ucrania

Sistema de teléfono de manos libres

**ДЕКЛАРАЦІЯ** № RT3.UKR.679-17/18  
**про відповідність**  
ГОВ "Radio Test Standard", Україна,  
(ознака відповідності виробника або уповноваженої ним особи - резидента України, або постачальника,  
**03115, м.Київ, вул. Львівська, 22А, к. 135, код ЄДРПОУ 39201511**  
Воло адрес, код з'їзду з ЄДРПОУ (за наявності)

в особі **Директора Шурина Дмитра Володимировича,**  
**який діє за Довіреністю "Pioneer Corporation", Японія, від 08.09.2017**  
(особа, прізвище, ім'я та по-батькові уповноваженої особи)

підтверджує, Комплекс автомобільний мультимедійний торговельної марки HONDA моделі  
модель **AVH-6968ZH з обладнанням радіодоступу (інтерфейс передачі даних Bluetooth),**  
(ознака назва пристрою, тип, марка, модель)

що виготовляється за **HONDA AVH-6968ZH Technical Specification**  
(назва та позначення технічних документів),

на **"Pioneer Corporation", Японія (Kawagoe Plant, 25-1 Yamada, Kawagoe-shi, Saitama-ken 350-8555, Japan) на підприємстві "Pioneer Manufacturing (Thailand) Co., Ltd., Rojana Industrial Park, 1/31 Moo 5, Tambol Kanham, Amphur U-Thai, Pranakomsriyuthaya 13210, Thailand, Таїланд**  
(назва виробника виробника, його адреса та місце виробництва продукції, для визначення виробника код з'їзду з ЄДРПОУ)

відповідає вимогам Технічного регламенту радіоблагодання і телекомунікаційного кімпового (термінального) обладнання, а також нормативним документами, застосування яких є доказом відповідності пристрою вимогам зазначеного Технічного регламенту (у разі їх застосування):

Позначення пункту розділу "Вимоги до пристроїв" Технічного регламенту	Позначення нормативного документа	Назва, номер і дата атестата акредитації випробувальної лабораторії	Номер і дата протоколу (заяту) випробування
Підпункт 1 пункту 9 (безпека)	ДСТУ EN 60950-1:2015, ДСТУ EN 50385:2007		
Підпункт 2 пункту 9 (електромагнітна сумісність)	ДСТУ EN 301 489-1:2014 (з урахуванням ДСТУ ETSI EN 301 489-17:2008)		
Підпункт 3 пункту 9 (радіо)	ДСТУ ETSI EN 300 328:2008	ВЦПРТ УНДПРГ, м. Одеса, ZH227 від 01.12.2014	6885 від 14.12.2017
Підпункт 4 пункту 9 (підключення до телекомунікаційної мережі загального користування)			



Сертифікат, заяв або висновок (за наявності):  
Сертифікат дослідження конструкції № 2089.2-СДК від 09.03.2018  
Сертифікат відповідності № 110994.005837-18 від 09.03.2018  
(назва документа, його номер, дата, серія, дії регуляторів)

Призначений орган з оцінки відповідності ДП «Український науково-дослідний інститут радіо і телебачення» (№ UA.TR. 028), вул. Бунина, 31, м. Одеса 65026, Україна (наказ Міністерства розвитку України № 890 від 02.08.2013),  
(назва органу та адреса призначеного органу з оцінки відповідності)

Оцінка відповідності пристрою проведена за процедурою **"дослідження конструкції"**  
(позначення методу або)

процедури "дослідження конструкції" відповідно до Технічного регламенту)  
**Декларацію складено під підписовиту відповідальність виробника / уповноваженої особи / постачальника (необхідне підкреслити)**

Директор **Шурин Дмитро** Д.В. Шурина  
(посада) (ім'я та прізвище)

М.П. **"09" березня 2018 р.**  
(місто) (дата)





Modelos de Ucrania

Sistema de teléfono de manos libres

Modelos con sistema de audio con pantalla

**ОРГАН З ОЦІНКИ ВІДПОВІДНОСТІ «ОМЕГА»**  
CONFORMITY ASSESSMENT BODY «OMEGA»

**СЕРТИФІКАТ ДОСЛІДЖЕННЯ КОНСТРУКЦІЇ**  
RESEARCH OF DESIGN CERTIFICATE

№ 0043 Серія СД

Зареєстровано в реєстрі ООБ за № UA.TR.109.0076-15  
Термін дії з 20 листопада 2015 р.

Сертифікат видано «Mitsubishi Electric Corporation Sanda Works», (2-3-33, Miwa, Sanda-City, Hyogo 669-1513, Japan /Японія)

Продукція Комплексні автомобільні мультимедійні торговельної марки «Mitsubishi» моделі NR-000 (UNT ASSY, AUDIO) з обладнанням радіодоступу (в тому числі з інтерфейсом передачі даних Bluetooth) та GPS-модемом з технічними характеристиками згідно з Додатком 8527

Відповідає вимогам - Технічного регламенту радіобудівництва і телекомунікаційного кімного (термінального) обладнання - Узагальнений умов застосування РІ 24-1-1, РІ 24-1-2, РІ 24-1-4, РІ 24-2-1, РІ 24-2-2, РІ 24-2-3, РІ 24-3-4, РІ 24-3 (схвалений Рішенням НКРЗІ від 12.01.2012 №118); - Нормативних документів наведених у Додатку

Виробник «Mitsubishi Electric Corporation Sanda Works», (2-3-33, Miwa, Sanda-City, Hyogo 669-1513, Japan /Японія)

Місце виробництва «Mitsubishi Electric Thai Auto-parts Co., Ltd.», (Siam Eastern Industrial Park, 60/16 Moo 3 T. Maubyangrom, A.Phuakdeang-21140-Rayong-Thailand / Таїланд)

Орган з оцінки відповідності «ОМЕГА», ТОВ «ВІ» «ОМЕГА» № UA.TR.109, за наказом Міністерства внутрішніх справ від 16.03.2015 № 267. Аттестат про акредитацію НААУ № 10263 03186, м. Київ, вул. Антонова, 5, офіс 114, тел.: +38 044 594 5083

Підстава Висновок ООБ № 0076-15 від 20.11.2015 р. щодо відповідності продукції вимогам Технічного регламенту

Додаткова інформація Оцінка відповідності проведена за процедурою дослідження конструкцій (п. 28 Технічного регламенту)

В.О. Мітусов  
керівник органу з оцінки відповідності  
Head of the conformity assessment body

**ДОДАТОК**  
**до сертифікату дослідження конструкції**  
ANNEX TO RESEARCH OF DESIGN CERTIFICATE

№ 0043 Серія ДД

До сертифікату № UA.TR.109.0076-15

Застосовані вимоги Applying requirements	Нормативні документи Applicable documents	Номер і дата протоколу випробувань (заяту про випробування)
Підпункт 1 пункту 9 Технічного регламенту радіобудівництва і телекомунікаційного кімного (термінального) обладнання - захист здоров'я і забезпечення безпеки споживачів	ДСТУ EN 60985:2007	Протоколи випробувань №1590 від 03.04.2015 811 ДП «ВІ» «Омега» (аттестат акредитації №294339 від 18.05.14)
Підпункт 2 пункту 9 Технічного регламенту радіобудівництва і телекомунікаційного кімного (термінального) обладнання - забезпечення електромагнітної сумісності	ДСТУ ETSI EN 301 489-1:2008, ДСТУ ETSI EN 301 489-3:2008, ДСТУ ETSI EN 301 489-17:2008	Протоколи випробувань №1590 від 03.04.2015 811 ДП «ВІ» «Омега» (аттестат акредитації №294339 від 18.05.14)
Підпункт 3 пункту 9 Технічного регламенту радіобудівництва і телекомунікаційного кімного (термінального) обладнання - ефективне використання радіочастотного ресурсу	ДСТУ ETSI EN 300 328:2008, ДСТУ 7115:2009, ETSI EN 300 440-2 V1.4.1, Узагальнений умов РІ 24-1-1, РІ 24-1-2, РІ 24-1-3, РІ 24-1-4, РІ 24-2-1, РІ 24-2-2, РІ 24-2-3, РІ 24-2-4, РІ 24-3 (схвалений Рішенням НКРЗІ від 12.01.2012 №118)	Протоколи випробувань №1590 від 03.04.2015 811 ДП «ВІ» «Омега» (аттестат акредитації №294339 від 18.05.14)
Підпункт 4 пункту 9 (обов'язковий до телекомунікаційної мережі загального користування)		

Склад обладнання: - комплексні автомобільні мультимедійні торговельної марки «Mitsubishi» моделі NR-000 (UNT ASSY, AUDIO) з обладнанням радіодоступу (в тому числі з інтерфейсом передачі даних Bluetooth) та GPS-модемом

Основні технічні характеристики моделі:	
Найменування параметру	Опис параметру, значення або позначення
Служба радіо-класу	Технічні характеристики в режимі IEEE 802.11 a/b/g/n
Радіотехнологія	Фоновий
Служба радіочастот, МГц	Широкополосний радіодоступ
	2400 - 2483,5;
	5150 - 5250;
	5250 - 5350;
	5470 - 5870;
	5725 - 5950
Сітка (центральні) частот, МГц	0
Класи випромінювання	22MDD1W, 22MDD1W, 40MDD1W, 40MDD1W
Максимальна потужність передавача, мВт	100
Тип антени/ант, дБс	Інтегрована / до 6
Служба радіо-класу	Технічні характеристики в режимі IEEE 802.15.4
Радіотехнологія	Малопотужні засповаження
Служба радіочастот, МГц	Широкополосний радіодоступ
Сітка (центральні) частот, МГц	4400-2480,6
Класи випромінювання	1MDDPKW, 1MDDGKW
ЕІВІ, не більше, мВт	1
Тип антени/ант, дБс	Інтегрована / до 6

В.О. Мітусов  
керівник органу з оцінки відповідності  
Head of the conformity assessment body







## Numeración

4WD ..... 567

## A

ABS (sistema de frenos antibloqueo) ..... 627

Abastecimiento ..... 643

Gasolina ..... 643, 783

Indicador de combustible ..... 159

Accesorios y modificaciones ..... 732

**Aceite (Motor)**

Indicador del sistema de monitor de aceite .. 123

Sistema de monitor de aceite ..... 657

**Aceite (motor)** ..... 684

Aceite del motor recomendado ..... 684

Comprobación ..... 686

Indicador de presión baja de aceite ..... 105, 757

Llenado ..... 689

Viscosidad ..... 684

**Aceite del motor** ..... 684

Aceite del motor recomendado ..... 684

Comprobación ..... 686

Indicador de presión baja de aceite ..... 105, 757

Llenado ..... 689

**Aditivos, aceite del motor** ..... 684

**Airbag de cortina** ..... 63

**Airbags** ..... 53

Airbag de cortina ..... 63

Airbag lateral ..... 61

Airbags avanzados ..... 58

Airbags frontales (SRS) ..... 55

Después de una colisión ..... 56

Grabadora de datos de eventos ..... 1

Indicador ..... 64, 110

Indicador de desactivación del airbag del

acompañante ..... 65

Mantenimiento de los airbags ..... 66

Sensores ..... 53

**Airbags frontales (SRS)** ..... 55

**Airbags laterales** ..... 61

**Airbags SRS (airbags)** ..... 55

**Ajuste**

Asientos delanteros ..... 275

Faros ..... 253

Reposabrazos ..... 284

Cabeceras ..... 281

Retrovisores ..... 271

Temperatura ..... 169

Volante ..... 270

**Ajuste del reloj** ..... 186

**Ajuste del sonido** ..... 322, 360

**Alfombras del piso** ..... 727

**Anclaje de hombro** ..... 48

**Anclajes inferiores** ..... 84

**Android Auto** ..... 395

**Apertura/cierre**

Cofre ..... 683

Elevalunas eléctricos ..... 233

Maletero ..... 215

Techo solar ..... 237

**Aplicaciones del sistema de a bordo** ..... 384

**Apoyo lumbar** ..... 276

**Apoyo lumbar del asiento del conductor** .... 275

**Apple CarPlay** ..... 391

**Arranque con cables** ..... 749

**Arranque del motor** ..... 532, 534

Arranque con cables ..... 749

Aviso acústico de interruptor del

motor ..... 239, 242

No arranca ..... 746

**Asientos** ..... 275

Ajuste ..... 275

Apoyo lumbar del asiento del conductor ..... 275

Asientos delanteros ..... 275

Asientos térmicos ..... 299

Asientos térmicos delanteros ..... 298

**Asientos delanteros** ..... 275

Ajuste ..... 275

**Asientos térmicos** ..... 299

**Asientos térmicos delanteros** ..... 298

**Asientos térmicos traseros** ..... 299

**Asientos traseros (plegado)** ..... 279

**Asistencia de maniobrabilidad ágil** ..... 564

**Atenuación**

Faros ..... 246

Retrovisor ..... 271

**Audio Bluetooth®** ..... 334, 380

**Avance lento (caja de cambios automática**

**de variación continua)** ..... 540

**AWD (tracción integral)** ..... 567

**Área de almacenamiento debajo del piso** ... 290

**B**

Batería.....	715
Arranque con cables.....	749
Indicador del sistema de carga.....	106, 757
Mantenimiento (reemplazo).....	718
Servicio (comprobación de la batería).....	715
Batería descargada.....	749
Bloqueo de seguridad para niños.....	204
Bloqueo/desbloqueo.....	189
Bloqueo/desbloqueo automático.....	205
Bloqueos de seguridad para niños.....	204
Con una llave.....	200
Desde el exterior.....	193
Desde el interior.....	202
Llaves.....	189
Bloqueo/desbloqueo automático.....	
Personalizar.....	206
Bloqueo/desbloqueo de puertas.....	
automático.....	205
Bloqueo/desbloqueo de puertas desde el exterior.....	193
Bluetooth® HandsFreeLink®.....	449, 479
Botón de las luces de emergencia.....	4
Botón de retrovisores de puertas térmicos.....	266
Botón del parabrisas térmico.....	267
Botón ECON.....	547
Botón ENGINE START/STOP.....	240
Botón pantalla/información.....	163, 339
Bujías.....	778, 781, 783

**C**

Caja de cambios.....	
Indicador de posición de la palanca de cambios.....	107, 542
Indicador de temperatura.....	114
Líquido.....	694
Modo de cambio manual de 7 velocidades..	545
Números.....	786
Caja de cambios automática.....	
La palanca de cambios no se mueve.....	753
Calefacción (Asientos traseros).....	299
Calentadores (Asiento delantero).....	298
Cambio de bombillas.....	696
Cambio forzado (caja de cambios automática de variación continua).....	540
Cambios (caja de cambios).....	541, 543
Carga baja de la batería.....	757
Carga máxima permitida.....	523
Cámara detectora delantera.....	618
Cámara trasera con múltiples vistas.....	640
Cinturones (seguridad).....	42
Cinturones de seguridad.....	42
Abrochamiento.....	47
Ajuste del anclaje de hombro.....	48
Anclaje desmontable.....	49
Comprobación.....	51
Indicador de advertencia.....	45, 108
Instalación de un sistema de sujeción de niños con cinturón de seguridad de tres puntos....	89
Mujeres embarazadas.....	50
Recordatorio.....	45
Cinturón de seguridad con anclaje desmontable.....	49
Circulación con un remolque.....	524
Accesorios y equipamiento.....	526
Límites de carga.....	524
Climatizador.....	
Deshielo de parabrisas y ventanillas.....	303
CMBS (sistema de frenado de mitigación de colisión).....	579
Cojines elevadores (para niños).....	96
Combustible.....	25, 27, 643
Abastecimiento.....	643
Cobertura.....	161, 165
Consumo de combustible al instante.....	165
Consumo y emisiones de CO <sub>2</sub> .....	648
Indicador.....	159
Indicador de nivel bajo de combustible.....	109
Recomendaciones.....	643
Combustible especificado.....	643
Compartimento para gafas de sol.....	296
Comprobación de seguridad.....	40
Conducción.....	
Transmisión variable continua.....	540
Conexión del teléfono inteligente.....	385
Conexión Wi-Fi.....	388
Configuración de pantalla.....	323, 361
Consumo de combustible.....	648
Consumo de combustible promedio... ..	161, 165
Control de brillo (Pantalla de visualización frontal).....	264
Control de brillo (tablero de instrumentos).....	262

Control de crucero .....	548, 551, 555
Indicador .....	123, 124
Control de crucero adaptativo (ACC) con seguimiento de baja velocidad (LSF) .....	130, 590
Control de iluminación .....	262
Control .....	262
Cristal (cuidado) .....	727, 730
Cubierta del compartimento posterior .....	300
Cuentakilómetros .....	161, 164
Cuentarrevoluciones .....	159
Cuidado del exterior (limpieza) .....	729

## D

Desbloqueo de las puertas delanteras desde el interior .....	15
Desbloqueo de puertas .....	193
Desempeñado de parabrisas y ventanillas ..	303
Dispositivos que emiten ondas de radio .....	789

## E

Elevallas eléctricos .....	233
Emergencia .....	773
Enganche de carga .....	295
Equipaje (límite de carga) .....	523
Escape y sus riesgos (monóxido de carbono) .....	98
Especificaciones .....	778
Especificaciones de las bombillas .....	779, 781, 784
Espejos de cortesía .....	7

Etiqueta con el número de llave .....	191
Etiqueta de certificación .....	786
Etiquetas de advertencia .....	99
Etiquetas de seguridad .....	99

## F

Faros .....	246
Alineación .....	696
Atenuación .....	246, 258
Funcionamiento .....	246
Funcionamiento automático .....	247
Luces de carretera automáticas .....	255
Regulador .....	253

### Filtro

Polvo y polen .....	724
Filtro de polvo y polen .....	724

Fondo .....	320, 347
Freno de estacionamiento .....	621
Freno de pie .....	624

Funcionamiento básico del sistema de audio .....	316, 338
---	----------

Funcionamiento del control por voz	
Comandos de audio .....	365
Comandos de búsqueda de música .....	366
Comandos de aire acondicionado .....	366
Comandos de teléfono .....	365
Comandos en pantalla .....	366
Comandos generales .....	366
Comandos útiles .....	365
Pantalla del portal de voz .....	364
Reconocimiento de voz .....	363
Funciones .....	307

Funciones personalizadas .....	173, 407
Función de control por voz .....	363
Función de plegado automático de los retrovisores .....	274
Fusibles .....	764
Comprobación y remplazo .....	772
Ubicaciones .....	764, 768

## G

Gancho para ropa .....	294
Gasolina .....	25, 27, 643
Abastecimiento .....	643
Consumo de combustible al instante .....	165
Indicador .....	159
Indicador de nivel bajo de combustible .....	109
Información .....	643
Gato (llave para tuercas de rueda) .....	740
Guantera .....	287

## H

Herramientas .....	736
HFL (HandsFreeLink®) .....	449, 479
HFT (teléfono de manos libres) .....	449, 479
Honda Sensing .....	28, 576
Hora (ajuste) .....	186

## I

Inclinación de los retrovisores de las puertas en marcha atrás .....	273
Indicaciones de dirección (intermitentes) .....	245

Indicaciones paso a paso.....	172, 184	Cruise Control .....	123, 124, 549	Testigo de averías .....	106
Indicador de advertencia encendido/ parpadeando .....	757	Cruise main .....	123, 548, 551	VSA OFF .....	113, 563
Indicador de combustible bajo .....	109	Freno de estacionamiento y sistema de frenos.....	102	<b>Indicadores de desgaste (neumático)</b> .....	710
Indicador de freno de estacionamiento y del sistema de frenos.....	102	Freno de estacionamiento y sistema de frenos (ámbar) .....	103, 104	<b>Indicadores de ráfagas</b> .....	246
Indicador de las luces antiniebla delanteras .....	120	Giro del volante .....	125	<b>Instrumentos, medidores</b> .....	159
Indicador de las luces de carretera .....	120	Intermitentes y luces de emergencia .....	120	<b>Interfaz de información al conductor</b> .....	163
Indicador de luz antiniebla trasera .....	120	Luces antiniebla delanteras .....	120	<b>Intermitentes</b> .....	245
Indicador de mensaje del sistema .....	119	Luces de carretera .....	120	Testigos (panel de instrumentos).....	120
Indicador de posición de la palanca de cambios .....	107, 542, 544	Luces encendidas.....	120	<b>Interruptor de encendido</b> .....	239
Indicador de presión baja de aceite....	105, 757	Luz antiniebla trasera.....	120	<b>Interruptores (alrededor del volante)</b> ..	4, 5, 239
Indicador de presión baja de neumáticos/sistema de aviso de desinflado .....	118, 119, 763	Mensaje del sistema .....	119	<b>iPod</b> .....	328, 370
Indicador de presión baja de neumáticos/TPMS.....	116, 117, 762	Modo ECON .....	122		
Indicador del avisador de velocidad.....	123	Nivel bajo de combustible.....	109	<b>L</b>	
Indicador del freno de estacionamiento y del sistema de frenos (ámbar) .....	103	Posición de la palanca de cambios .....	107	<b>LaneWatch</b> .....	565
Indicador del sistema de carga .....	106, 757	Presión baja de aceite .....	105	<b>Lavaparabrisas</b> .....	259
<b>Indicadores</b> .....	102	Presión baja de neumáticos/ sistema de aviso de desinflado.....	116, 117, 118, 119	Interruptor .....	259
Accionamiento del freno .....	126	Puerta abierta .....	114	Llenado/reposición del líquido.....	695
Airbag de acompañante On/Off .....	111	Recordatorio del cinturón de seguridad .....	108	<b>Paletas de cambio</b> .....	545
Alarma del sistema de seguridad .....	122	Sistema de acceso sin llave .....	122	<b>Licencias de código abierto</b> .....	405
Avisador de velocidad.....	123	Sistema de asistencia para mantener el carril (LKAS).....	131, 607	<b>Limitador de velocidad ajustable</b> .....	558
Caja de cambios.....	107	Sistema de carga .....	106	<b>Limitador de velocidad, Ajustable</b> .....	558
Cambio a estacionamiento .....	125	Sistema de frenado de mitigación de colisión (CMBS).....	131, 132, 133	<b>Limpia/lavaparabrisas</b> .....	259
Control crucero adaptativo (ACC) con seguimiento de baja velocidad (LSF)...	130, 590	Sistema de monitor de aceite.....	123	Comprobación y remplazo de las rasquetas del limpiaparabrisas .....	705
Control de crucero .....	552	Sistema de sujeción suplementario .....	110	Delantero .....	259
		Sistema EPS (servodirección eléctrica).....	115	Limpiaparabrisas intermitentes automáticos.....	260
		Sistema inmovilizador .....	121	Trasero .....	261
		Temperatura de la caja de cambios .....	114	<b>Limpiaparabrisas intermitentes automáticos</b> .....	260

Límites de carga .....	523
<b>Líquidos</b>	
Frenos .....	694
Lavaparabrisas .....	695
Refrigerante del motor .....	690, 692
Transmisión variable continua .....	694
<b>Llave de valet</b> .....	191
<b>Llave para tuercas de rueda (manivela del gato)</b> .....	740
<b>Llaves</b> .....	189
Etiqueta con el número .....	191
La puerta trasera no se abre .....	204
Llave de valet .....	191
Control a distancia .....	198
No giran .....	31
Prevención de bloqueo .....	201
Tipos y funciones .....	189
<b>Llenado</b>	
Aceite del motor .....	689
Lavaparabrisas .....	695
Refrigerante .....	690, 692
<b>Localización de averías</b> .....	735
El aviso acústico suena al abrir la puerta .....	32
El motor no arranca .....	746
El pedal del freno vibra .....	31
Fusible fundido .....	764, 768
Gasolina de alta calidad .....	778
Indicadores de advertencia .....	102
La palanca selectora no se mueve .....	753
La puerta trasera no se abre .....	32, 204
Pinchazo/neumático desinflado .....	737
Remolcado de emergencia .....	773
Ruido al frenar .....	33

Sobrecalentamiento .....	754
<b>Luces</b> .....	246, 696
Automáticas .....	247
Indicador de luces de carretera .....	120
Indicador de luces encendidas .....	120
Interiores .....	285
Intermitentes .....	245
Interruptores de luces .....	246
Luces antiniebla .....	251
Luces de conducción diurna .....	258
Luces de intersección activas .....	250
Reemplazo de bombillas .....	696
<b>Luces automáticas</b> .....	247
<b>Luces de carretera automáticas</b> .....	255
<b>Luces de conducción diurna</b> .....	258
<b>Luces de lectura</b> .....	286
<b>Luces interiores</b> .....	285

## M

<b>Maletero</b> .....	215
<b>Maletero eléctrico</b> .....	218
<b>Control a distancia</b> .....	198
<b>Control cuentakilómetros</b> .....	160, 164
<b>Control de selección (audio)</b> .....	316
<b>Controles</b> .....	185
<b>Botones del control remoto de audio</b> .....	312
<b>Manejo</b> .....	519
Arranque del motor .....	532, 534
Cambio de marchas .....	541, 543
Control de cruceo .....	548, 551, 555
Frenado .....	621
<b>Manejo seguro</b> .....	35

## Mantenimiento

Control de aire acondicionado .....	724
Líquido de frenos .....	694
Refrigerante .....	692
<b>Medidores</b> .....	159
<b>Mensaje de seguridad</b> .....	0
<b>Mensajes de advertencia e información</b> .....	134, 135
<b>Mitigación de salida de carretera</b> .....	613
Activación y desactivación .....	615
<b>Modificaciones (y accesorios)</b> .....	732
<b>Modo de cambio manual de 7 velocidades</b> .....	545
<b>Modo de pánico</b> .....	231
<b>Monóxido de carbono</b> .....	98
<b>Motor</b>	
Aceite .....	684
Arranque .....	532, 534
Arranque con cables .....	749
Aviso acústico de interruptor .....	239, 242
Número .....	786
Refrigerante .....	690, 692
<b>MP3</b> .....	331, 377
<b>Mujeres embarazadas</b> .....	50

## N

<b>Neumático compacto de repuesto</b> .....	737, 779, 782, 784
<b>Neumático de repuesto</b> .....	737, 779, 782, 784





Reiniciar cuentakilómetros.....	161, 165
Reloj.....	186
<b>Remolcado del vehículo</b>	
Emergencia.....	773
<b>Remplace</b>	
Fusibles.....	764, 768
<b>Remplazo</b>	
Batería.....	715
Bombillas.....	696
Neumáticos.....	737
<b>Remplazo de bombillas</b> .....	696
Faros.....	696
Luces de intersección activas.....	700
Luces interiores.....	703
Tercera luz de freno.....	702
<b>Reposabrazos</b> .....	284
<b>Cabeceras</b> .....	281
<b>Suministro</b>	
Gasolina.....	778, 781
Indicador de nivel bajo de combustible.....	109
<b>Reproducción de audio Bluetooth®</b> .....	334, 380
<b>Restablecimiento de la configuración de inicio</b> .....	445
<b>Retención automática del freno</b> .....	625
Testigo.....	105, 625
<b>Retrovisor</b> .....	271
<b>Retrovisor interior</b> .....	271
<b>Retrovisores</b> .....	271
Ajuste.....	271
Exteriores.....	272
Interiores.....	271
Puertas.....	272
<b>Retrovisores de puertas</b> .....	272

<b>Retrovisores exteriores</b> .....	272
--------------------------------------	-----

## S

<b>Seguridad para niños</b> .....	67
Bloqueos de seguridad para niños.....	204
<b>Selección de un sistema de sujeción de niños</b> .....	74
<b>Sensor de temperatura</b> .....	169
<b>Sensores ultrasónicos</b> .....	232
<b>Señal de alto de emergencia</b> .....	629
<b>Servicio</b> .....	651
Aceite.....	686
Batería.....	715
Limpieza.....	726
Líquido de la caja de cambios.....	694
Control a distancia.....	721
Neumáticos.....	709
Precauciones.....	652
Radiador.....	691, 693
Refrigerante.....	690
Remplazo de bombillas.....	696
Seguridad.....	653
<b>Siri Eyes Free</b> .....	337, 390
<b>Sistema AWD en tiempo real con control inteligente</b> .....	567
<b>Sistema auxiliar de estabilidad del vehículo (VSA)</b> .....	562
Botón de desactivación.....	563
Indicador del sistema.....	112
Indicador OFF.....	113
<b>Sistema de aire acondicionado (Climatizador)</b>	
Deshielo de parabrisas y ventanillas.....	303

<b>Sistema de aire acondicionado (sistema de aire acondicionado)</b> .....	302
Cambio de la modalidad.....	303
Filtro de polvo y polen.....	724
Modalidad de recirculación/aire exterior.....	303
Modo de sincronización.....	305
Sensor.....	306
Uso de aire acondicionado automático.....	302
<b>Sistema de asistencia de arranque en pendiente</b> .....	538
<b>Sistema de asistencia de permanencia en carril (LKAS)</b> .....	605

<b>Sistema de audio</b> .....	308, 316, 338	Modalidad de recirculación/aire exterior.....	303	<b>Sistema de seguridad</b> .....	227
Ajuste del sonido.....	322, 360	Modo de sincronización.....	305	Indicador de alarma del sistema de	
Área de estado.....	356	Sensores.....	306	seguridad.....	122
Cambio de la disposición de los iconos en la		Uso de aire acondicionado automático .....	302	Indicador del sistema inmovilizador .....	121
pantalla de inicio .....	342	<b>Sistema de frenado de mitigación de</b>		<b>Sistema de seguridad para niños</b>	
Cambio de la interfaz de la pantalla .....	357	<b>colisión (CMBS)</b> .....	579	Instalación de un sistema de sujeción de niños	
Cierre de aplicaciones.....	359	<b>Sistema de frenos</b> .....	621	con cinturón de seguridad de tres puntos ....	89
Configuración de fondo de pantalla ....	320, 347	Freno de estacionamiento.....	621	Niños mayores .....	95
Configuración de pantalla .....	323, 361	Freno de pie .....	624	Uso de una correa .....	92
Código de seguridad .....	311	Indicador .....	102	<b>Sistema de servodirección eléctrica (EPS)</b>	
Dispositivos recomendados.....	402	Líquido.....	694	Indicador .....	115, 761
Información general .....	401	Retención automática del freno .....	625	<b>Sistema de sujeción para niños</b>	
iPod .....	328, 370	Sistema de asistencia al frenado .....	628	Selección de un sistema de sujeción de	
Limitaciones del funcionamiento manual .....	362	Sistema de frenos antibloqueo (ABS) .....	627	niños .....	74
Botones del control remoto .....	312	<b>Sistema de frenos antibloqueo (ABS)</b> .....	627	<b>Sistema de sujeción suplementario (SRS)</b> .....	55
Mensajes de error.....	399	Indicador .....	109	<b>Sistema de tracción en las cuatro ruedas</b> ....	567
Menú Personalizar.....	358	<b>Sistema de memoria de posición de</b>		<b>Sistema de tracción integral (AWD)</b> .....	567
MP3/WMA/AAC.....	331, 377	<b>manejo</b> .....	268	<b>Sistema Eco Assist</b> .....	9
Pantalla de audio/información .....	318, 339	<b>Sistema de monitor de aceite</b> .....	657	<b>Sistema EPS (servodirección eléctrica)</b> .....	115
Pantalla de inicio .....	349	<b>Sistema de prevención de bloqueo</b>		<b>Sistema inmovilizador</b> .....	227
Personalización del medidor .....	343	<b>involuntario</b> .....	201	Indicador .....	121
Protección antirrobo.....	311	<b>Sistema de radiodifusión de datos</b>		<b>Sistema sensor de estacionamiento</b> .....	632
Puerto HDMI™.....	310	<b>(RDS)</b> .....	325, 369	<b>Sobrecalentamiento</b> .....	754
Puerto(s) USB .....	309	<b>Sistema de retención automática del freno</b>		<b>Song By Voice™ (SBV)</b> .....	373
Reactivación .....	311	Testigo .....	105	<b>Sustitución</b>	
Selección de una fuente de audio.....	362	<b>Sistema de sujeción infantil</b> .....	67	Batería .....	718
Unidades de memoria USB .....	331, 377, 401	Cojines elevadores.....	96	Goma de las rasquetas del limpiaparabrisas	
<b>Sistema de aviso de desinflado</b> .....	571	Sistema de sujeción infantil orientado hacia		delantero .....	705
Calibración.....	571	atrás .....	71	Goma de las rasquetas del limpiaparabrisas	
Indicador.....	116, 117, 118, 119	Sistema de sujeción infantil pequeños.....	73	trasero .....	707
<b>Sistema de aire acondicionado</b> .....	302	Sistema de sujeción para bebés .....	71	Neumáticos .....	711
Cambio de la modalidad .....	302			<b>Sustitución de bombillas</b>	
Filtro de polvo y polen .....	724			Intermitentes delanteros .....	700

Intermitentes laterales/luces de emergencia.....	700
Intermitentes traseros .....	700
Luces antiniebla delanteras .....	698
Luces de conducción diurna.....	700
Luces de freno.....	700
Luces de la guantera.....	704
Luces de lectura.....	703
Luces de marcha atrás .....	701
Luces de posición.....	700
Luces de posición laterales delanteras .....	700
Luces de posición laterales traseras .....	700
Luces del espejo de cortesía .....	703
Luces del maletero .....	704
Luz antiniebla trasera.....	702
Luz de matrícula trasera.....	702
Luz del techo.....	703
<b>Sustitución de las bombillas</b>	
Luces traseras .....	700, 701

## T

<b>Tabla de especificaciones del</b>	
lubricante .....	779, 782, 784
<b>Tablero de instrumentos .....</b>	101
Control de brillo .....	262
<b>Tapa del depósito de combustible.....</b>	25, 27, 645, 646
<b>Tapón de llenado de combustible .....</b>	25, 645
<b>Techo solar .....</b>	237
<b>Teléfono de manos libres (HFT)/</b>	
<i>Bluetooth</i> <sup>®</sup> HandsFreeLink <sup>®</sup> (HFL).....	449, 479
Botones del HFT/HFL.....	449, 479

Configuración del teléfono .....	456, 486
Importación automática de la libreta telefónica y el historial de llamadas del teléfono móvil.....	491
Limitaciones del funcionamiento manual .....	451, 481
Marcado Rápido .....	464, 492
Menús del HFT/HFL .....	452, 482
Modificación fonética de libreta telefónica ...	495
Opciones durante una llamada.....	472, 503
Pantalla de estado del HFT/HFL.....	451, 481
Para configurar opciones de mensajes de texto/email.....	489
Realización de una llamada .....	467, 499
Recepción de un mensaje de texto/email.....	504
Recepción de una llamada .....	471, 502
Selección de una cuenta de correo.....	505
Tono telefónico.....	461, 490
Visualización de mensajes .....	506

## Temperatura

Pantalla de temperatura exterior .....	169
--	-----

## Testigo de averías .....

## Testigo de desactivación del airbag del

pasajero .....	65
----------------	----

## Testigo del freno de estacionamiento y del sistema de frenos (ámbar) .....

## Testigos

ABS (sistema de frenos antibloqueo) .....	109
Cruise main .....	124
Limitador de velocidad .....	124
Mitigación de salida del carril .....	128, 129
Retención automática del freno .....	105, 625

Sistema VSA (sistema auxiliar de estabilidad del vehículo).....	112
<b>Tiempo transcurrido.....</b>	165
<b>Tomas de alimentación de accesorios.....</b>	293
<b>TPMS (Sistema de control de presión de los neumáticos)</b>	
Indicador.....	117
<b>TPMS (sistema de control de presión de los neumáticos) .....</b>	568
Indicador.....	116, 118, 119, 762, 763
<b>Transceptor universal HomeLink<sup>®</sup>.....</b>	446
<b>Transmisión.....</b>	541, 543
Indicador de posición de la palanca de cambios .....	544
Variable continua.....	541, 543
<b>Transmisión variable continua.....</b>	540
Cambio.....	541, 543
Fluido.....	694
Funcionamiento de la palanca de cambios.....	23
La palanca de cambios no se mueve.....	753
Manejo de la palanca de cambios .....	541, 542, 544
Modo de cambio manual de 7 velocidades... ..	545
Modo kick-down.....	540
Progresivo.....	540
<b>Transporte de equipaje.....</b>	521, 523

## U

<b>Unidades de memoria USB .....</b>	331, 377, 401
--------------------------------------	---------------

## V

Varilla de medición del nivel (aceite del motor) .....	686
Vatios .....	779, 781, 784
Velocidad del vehículo .....	184
Velocidad promedio .....	165
Velocímetro .....	159
Ventanillas (apertura y cierre) .....	233
Viscosidad (aceite) .....	684, 779, 782, 784
Volante .....	270
Ajuste .....	270
Volante térmico .....	297
VSA (sistema auxiliar de estabilidad del vehículo) .....	562

## W

WMA .....	331, 377
-----------	----------



